

Große
Auswahl in
**Profi-
qualität**

über
40
Jahre
Erfahrung



TETZNER & JENTZSCH
MEIN HAUS. MEIN GARTEN.



ideenwelt 2025
Für Ihren Garten



Entdecken Sie Qualitätsprodukte **Für Haus & Garten!**

Sie möchten Ihren Garten gestalten und genießen? Nichts leichter als das: Mit den vielfältigen Produkten rund um Haus, Garten und Wohnen in diesem Katalog gelingt es Ihnen, Ihren ganz persönlichen Traumgarten zu verwirklichen. Denn die einzigartige Ideenwelt von T&J bietet für jeden die genau passende Produktauswahl.

ZÄUNE UND SICHTSCHUTZ UMFRIEDEN IHREN GARTEN PERFEKT.

Der eigene Garten bietet einen friedlichen Raum zum Wohlfühlen. Passende Zäune, Abgrenzungen oder Sichtschutz-Elemente sollten dabei nicht fehlen. Ob zur individuellen Gestaltung, zum Schutz des Grundstücks oder als dekoratives Element: T&J hat für jede Anforderung die richtige Lösung parat.

EIN GARTEN BIETET DIE RICHTIGE BALANCE AUS AKTIVITÄT UND ENTSPANNUNG.

Das Gärtnern, Pflanzen und Pflegen macht den Kopf frei und verschafft neue Energie. Zugleich ist ein Garten ein Ort der Entspannung – ob bei einer Pause im Schatten oder einer Grillparty mit Freunden: In einer ganz persönlich gestalteten Gartenwelt macht das alles gleich viel mehr Spaß!

SPIEL UND FREIZEITSPAß FÜR DIE GANZE FAMILIE.

Neben Geborgenheit und Erholung soll ein Garten oft auch Spiel- und Freizeitmöglichkeiten bieten. Gerade Kinder haben draußen viele Wünsche und Bedürfnisse, die sich mit hochwertigen, langlebigen und mitwachsenden Produkten in einem Spielgarten zum Toben und Entdecken ideal verwirklichen lassen.

Wir von T&J sind uns sicher: Jedes noch so kleine Stückchen Grün kann zu Ihrem persönlichen Traumgarten werden. Entdecken Sie jetzt viele neue Möglichkeiten und die Ideenwelt von T&J!



Ein erster Blick!

**Das Sortiment 2025
von TETZNER & JENTZSCH!**





Ihre Vorteile:

Profitieren Sie von TETZNER & JENTZSCH!

Ihr Garten ist ein besonderer Lebensraum, den Sie sich individuell nach Wunsch gestalten können. Ganz einfach mit den Qualitätsprodukten für Haus und Garten von TETZNER & JENTZSCH! Entdecken Sie jetzt in diesem Katalog unsere Ideenwelt und beziehen Sie Ihre T&J Produkte bequem über Ihren Fachhandel vor Ort.

- T&J ist Ihr kompetenter Partner für **Zäune, Zaun-Systeme und Gartenzubehör** in Haus und Garten sowie viele weitere Bereiche wie baubezogene **Kunststoffe, Bedachungen, Teichfolien** und mehr.
- T&J bietet Ihnen schnell, preisgünstig und zuverlässig ein riesiges **Komplettangebot** über ein dichtes Netz von Fachhändlern.
- T&J ist seit mehr als **43 Jahren** bekannt und für Sie Partner vieler Baumärkte, Holz- und Baustoffhändler.
- T&J erfüllt für Sie **strenge Qualitätsansprüche** und höchste **ökologische Anforderungen** bei den eingesetzten Materialien.
- T&J wird immer besser: Ihre **Zufriedenheit als Kunde** ist unser höchstes Ziel und sehr gern nehmen wir Ihre Wünsche mit auf!



Einfach
QR-Code scannen
und Katalog direkt
ansetzen!

Mehr Auswahl für Sie:

Lassen Sie sich auch
von unserer **ideenwelt 2025**
„Rund ums Haus“
begeistern!





Gut zu wissen:

Unser Service für Sie

In diesen Zeiten, da wir alle mit **globalen Ereignissen** konfrontiert werden, kann man keinen Preis über einen langen Zeitraum festlegen. Trotzdem präsentieren wir Ihnen einen **hochwertigen Katalog**, damit Sie in Ruhe zu Hause stöbern können, um sich Ihre neue Gartengestaltung zusammenzustellen.

UND SO EINFACH GEHT'S:

- 1** Zuerst ermitteln Sie die Preisgruppe des gewünschten Artikels:



A-Art.-Nr.	11001-10	11701-10
Größe in cm	180 x 180	180 x 180/160
Stück in €	74,99	94,99

Hier sehen wir einen Artikel aus der Kategorie „A“.

- 2** QR-Code scannen und informieren mit welchem Auf- oder Abschlag Sie rechnen können:

Diese Kategorie „A“ finden Sie auch in unserer Aufstellung wieder (ein mögliches Szenario)

Somit ergibt sich als korrekter Preis:
74,99 € - 5% Rabatt = 71,24 €

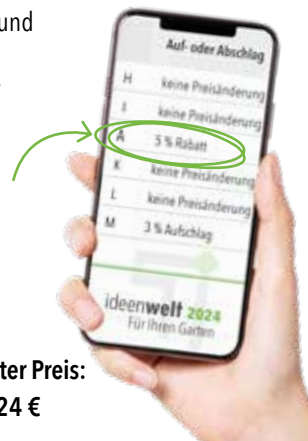

ZUR ÜBERSICHT
aller aktuellen
Preisanpassungen



Einfach QR-Code scannen und immer auf dem neuesten Stand sein!

Für eine **schnelle und genaue Übersicht** über die Aktualität der hier abgedruckten Preise **scannen Sie diesen QR-Code**. Dann sehen Sie, mit welchem Auf- oder Abschlag Sie rechnen können.

Da sich nicht alle Sortimente gleich verhalten müssen, haben wir diese mit Kategorien versehen. So können Sie leicht die ausgesuchten Artikel wiederfinden.



Mehr Service für Sie: Nutzen Sie den Lieferservice von TETZNER & JENTZSCH!

- Sparen Sie Zeit! Nutzen Sie sie lieber zur Vorbereitung des neuen Projektes oder genießen Sie Ihren Garten.
- Ihr Fahrzeug darf stehen bleiben! Unsere modernen, großräumigen Fahrzeuge liefern Ihre Wunschprodukte sicher und emissionsarm zu Ihnen nach Hause.
- Sie warten entspannt auf Ihre Bestellung. Wir kümmern uns.

Speditionslieferung:

Nutzen Sie unseren T&J-Lieferservice und lassen sich gegen eine Lieferpauschale von 129,00 € (Art.-Nr.: 410027) Ihr Produkt bis an die Bordsteinkante (deutsches Festland) liefern.

Anlieferbedingungen:

Die Anlieferung erfolgt mit einem 40 Tonnen LKW. Bitte beachten Sie, dass die Straße entsprechend befahrbar ist. Bitte denken Sie bei der Bestellung an die korrekte Lieferadresse einschließlich Telefonnummer. Die Lieferung erfolgt nach telefonischer Absprache und erfordert Anwesenheit.



**LIEFERSERVICE
129,- EURO**



Für Auftragswerte unter 100,00 € Katalogpreis werden 19,90 € Bearbeitungsgebühr erhoben.



Wissen, was es ist:

DIE MATERIALÜBERSICHT



HOLZ

Natürliches Holz besticht durch hohe Belastbarkeit und passt perfekt in jedes Gartenbild. Oft werden Fichte und Kiefer verwendet, die durch moderne Druckimprägnierung haltbar gemacht wurden. Daneben sind robustere Holzarten wie Douglasie, europäische und sibirische Lärche oder sogar Eiche sehr langlebig und eine gute Wahl.

EIGENSCHAFTEN

- Einfache Be- und Verarbeitung
- Ökologisch empfehlenswert
- Optische Wärme und Lebendigkeit
- Naturnaher Look
- Widerstandsfähig

Unsere Empfehlung

Wer die Umwelt achten und gleichzeitig ein natürlich schönes Ergebnis erzielen möchte, wählt Holzprodukte für die Gartengestaltung und erhält einen verlässlichen Sicht- und Windschutz. Setzen Sie dabei auf Holzarten wie Fichte, Kiefer, Lärche, Douglasie oder Eiche, die in unseren Breiten heimisch sind und aus kontrollierter Forstwirtschaft stammen.



GEFLECHTE

Ebenso wie Holz sind Geflechte reine Naturprodukte, die sich in jeden Garten einfügen und durch ihre Optik begeistern. Geflechte zum Beispiel aus Weide oder Haselnussruten stellen natürliche Abgrenzungen dar und sind trotz kleiner Zwischenräume nahezu blickdicht und dennoch leicht lichtdurchlässig sowie etwas winddurchlässig.

EIGENSCHAFTEN

- Besonders natürliche Optik
- Ökologisch empfehlenswert
- Leicht licht- und winddurchlässig
- Gut für Berankung geeignet
- Regelmäßige Pflege durch Ölen

Unsere Empfehlung

Möchte man seinem Garten eine besonders natürliche Optik geben, sind Geflechte eine perfekte Wahl. Weide oder Haselnussruten sind kreative Abgrenzungen, deren Ausrichtung und Flechtstil frei wählbar sind. Zusätzlich sind Geflechte ideal als Raum für Bepflanzungen nutzbar, zum Beispiel für verschiedenste Rankgewächse.



WPC / BPC / HPL

WPC (Wood-Plastic-Composite), HPL (High-Pressure-Laminate) sowie BPC (Bamboo-Plastic-Composite) bezeichnen Verbundwerkstoffe aus jeweils Kunststoff in Kombination mit Anteilen von Holz bzw. Bambus, die trotz ihrer natürlichen Optik besonders langlebig sind. Wer es besonders widerstandsfähig möchte, wählt die coextrudierten Produkte. Diese sind besonders ummantelt und somit weniger empfindlich gegenüber Schmutz, Fetten und Abnutzung.

EIGENSCHAFTEN

- Strapazierfähig und pflegeleicht
- Farbbeständig
- Resistent gegen Feuchtigkeit
- Verunreinigungen sind leicht zu entfernen
- Keine regelmäßige Auffrischung des Holzschutzes nötig

Unsere Empfehlung

Wer die Holzoptik schätzt und gleichzeitig wenig Aufwand bei möglichst langem Erhalt erzielen möchte, ist mit dem Material WPC / BPC / HPL gut beraten.





KUNSTSTOFF

Kunststoff ist ein langlebiges Material, das kaum Wünsche offenlässt. Es ist individuell anpassbar dank der hohen Formbarkeit und dabei trotzdem sehr beständig.

METALL

Der Werkstoff Metall ist individuell einsetzbar. Seine hohe Stabilität und die zahlreichen Veredelungsmöglichkeiten stellen die perfekten Eigenschaften für die Nutzung im eigenen Garten dar.

GLAS

Glas steht mit seiner Lichtdurchlässigkeit für eine besondere Optik. Vor Wind gut geschützt muss nicht auf eine ausreichende Tageslichtzufuhr verzichtet werden.

EIGENSCHAFTEN

- Farbbeständig bei großer Farbauswahl
- Wetterfest und langlebig
- Geringer Pflegeaufwand
- Hohe Bruchfestigkeit

EIGENSCHAFTEN

- Pflegeleicht
- Sehr langlebig
- Schicker metallischer Glanz
- Temperatur- und witterungsbeständig

EIGENSCHAFTEN

- Robust und formstabil
- Vielfältige Möglichkeiten bei Form- und Farbgebung
- Hohe thermische Beständigkeit
- Mit vielen Materialien ideal kombinierbar
- Umweltfreundlich, da recyclebar

Unsere Empfehlung

Wer starker Witterung etwas Stabiles entgegenzusetzen möchte, ist mit Windschutz und Zäunen aus Kunststoff auf der sicheren Seite. Die Form und die Farbe bleiben dabei gut erhalten.

Unsere Empfehlung

Wer einen besonders stabilen und pflegeleichten Zaun benötigt, findet mit Metall das perfekte langlebige Material. Die metallische Optik kann sehr modern wirken. Gerade sparsam eingesetzt in Kombination mit einem weiteren Material wie etwa Holz oder Glas, ist das Metall eine echte Veredelung und wirkt umso eleganter.

Unsere Empfehlung

Wer einen Witterungsschutz benötigt und gleichzeitig keine Einschränkung im Sichtbereich erzielen möchte, findet mit Glas das passende Material. Verschiedenste Veredelungen, wie Lasergravuren, erlauben einen individuellen Look – egal ob schlichtes Klarglas oder versehen mit einem eleganten Schmuck-Dekor.

KOSTEN



LANGLEBIGKEIT



KOSTEN



LANGLEBIGKEIT



KOSTEN



LANGLEBIGKEIT



Das Inhaltsverzeichnis:

Die Produktvielfalt von TETZNER & JENTZSCH!



SICHTSCHUTZ AUS GLAS UND ALUMINIUM
Mit Edelstahl- und Aluminium-Pfostensystemen

SEITE **12 - 23**



SICHTSCHUTZ AUS WPC / BPC / HPL

SEITE **24 - 75**



SICHTSCHUTZ AUS PVC

SEITE **76 - 83**



SICHTSCHUTZ AUS NATURMATERIALIEN

SEITE **84 - 93**



SICHTSCHUTZ AUS HOLZ

SEITE **94 - 135**

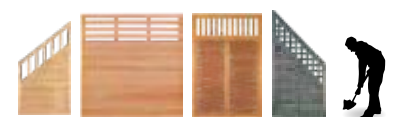

SICHTSCHUTZZÄUNE IM ÜBERBLICK

SEITE **130 - 133**



VORGARTENZÄUNE AUS METALL

SEITE **134 - 145**

Die Zeichnungen und Fotos in diesem Prospekt sind nicht originalgetreu, sie dienen lediglich der Veranschaulichung. Änderungen optischer und technischer Art sind möglich. Dekoartikel sind nicht im Preis inbegriffen! Alle Preise verstehen sich inklusive der gesetzlichen Mehrwertsteuer! Sämtliche Maßangaben sind Nennmaße. Effektivmaße bitte am Element entnehmen!



VORGARTENZÄUNE AUS HOLZ / PVC

SEITE **146 - 161**



ZUBEHÖR SICHTSCHUTZ- UND VORGARTENZÄUNE

SEITE **158 - 163**

+ Pfosten, Zaunpfähle, Pfostenabdeckungen, Pfostenträger, Bodenanker, Zaunhalter, Torbeschläge und Pflegemittel



VORGARTENZÄUNE IM ÜBERBLICK

SEITE **164 - 165**



GARTENGESTALTUNG

SEITE **166 - 183**

+ Blumenkübel, Hoch- und Kräuterbeete, Mülltonnenabtrennungen, Quatro-Steckverbinder, Pergolen, Gartenmöbel, Palisaden, Pflanzpfähle



KINDERWELT

SEITE **184 - 199**

+ Schaukeln, Spielanlagen, Spielhäuser, Sandkästen und Zubehör

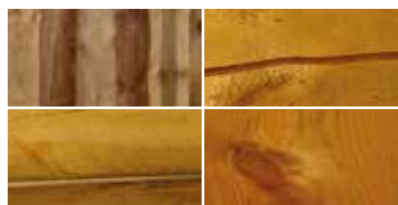

VERARBEITUNG

SEITE **200 - 203**

PFLEGE UND QUALITÄT

STICHWORTVERZEICHNIS



ZUR ÜBERSICHT
aller aktuellen
Preisanpassungen



Bitte haben Sie Verständnis, dass wir uns aufgrund des sich dramatisch entwickelnden Rohstoffmarktes und der damit verbundenen Preisschwankungen vorbehalten, gravierende Preiserhöhungen im Laufe des Jahres 2025 weiterzugeben. Über die aktuelle Preisgültigkeit informiert Sie Ihr Fachhändler. Bitte beachten Sie hierzu Seite 6 zur aktuellen Preisanpassung.

Die besondere Optik
VETRO Sichtschutzsysteme

Entdecken Sie die vielfältigen Möglichkeiten von Sichtschutzsystemen aus Glas und genießen Sie die hohe Lichtdurchlässigkeit und besondere Optik. Elemente aus klarem Glas bieten Ihnen besten Witterungsschutz ohne Einschränkungen im Sichtbereich. Kombiniert mit satinierten oder bedruckten Gläsern verwirklichen Sie einen eleganten Sichtschutz ganz nach Wunsch. VETRO ist sehr pflegeleicht, einfach abwaschbar und gleichzeitig langlebig und witterungsbeständig.

+
Glas in vielen Ausführungen
finden Sie ab Seite 17.

**EDLE OPTIK,
MODERNES DESIGN:
SICHTSCHUTZ AUS GLAS
FÜR ALLE, DIE BESONDERES
IM BLICK HABEN!**



VETRO-Edelstahlpfosten
und weiteres Zubehör
finden Sie ab Seite 20.

IM GARTEN ODER
AUF DER TERRASSE –
MEHR PRIVATSPHÄRE UND
RAUM ZUM ENTSPANNEN
UND WOHLFÜHLEN!



In fünf Schritten zum Wunschzaun: Sicht- und Windschutz VETRO zusammenstellen

Unser Glas-Sichtschutz ist ein komplettes System, das Sie in fünf Schritten konfigurieren. Wählen Sie aus einer großen Auswahl an Glasscheiben und Pfosten-Ausführungen.

- 1 DEKOR AUSSUCHEN
- 2 PFOSTEN-MATERIAL WÄHLEN
- 3 AUFSCHRAUBEN ODER EINBETONIEREN
- 4 MIT ODER OHNE TÜR-ELEMENT
- 5 ZUBEHÖR EINPLANEN

Glas steht mit seiner Lichtdurchlässigkeit für eine besondere Optik und modernes Design. VETRO ist sehr pflegeleicht, einfach abwaschbar und gleichzeitig langlebig und witterungsbeständig.

Die Gläser werden im keramischen Siebdruckverfahren bedruckt. Innen ist die Glasseite, während die Druckseite zum Nachbarn weist.

Pfosten aus Edelstahl oder Aluminium?

Welchen Pfosten wählen Sie?

VETRO Edelstahl-Pfostensystem

Beim Edelstahl-Pfostensystem VETRO werden die Glasscheiben mithilfe von Klemmböcken montiert.

Pfosten für unterschiedliche Situationen sind mit passenden Klemmböcken als Sets erhältlich. Die Systemteile sind in V2A- und V4A-Edelstahl-Qualität lieferbar.

- Moderne zeitlose Eleganz
- Standardmaße
- Auf Maß
- Eigenfertigung



VETRO Aluminium-Pfostensystem

Beim Aluminium-Pfostensystem VETRO werden die Glasscheiben in die passenden Systemnuten eingeführt und mit den Gummidichtungen fixiert.

So können Sie auch andere Sichtschutzelemente außer Glas von 8 bis 22,5 mm montieren.

- Moderne zeitlose Eleganz
- Standardmaße
- Auf Maß
- Eigenfertigung





VETRO-TÜR

INNEN =
GLASSEITE

AUßEN =
DRUCKSEITE

EDELSTAHPFOSTEN,
KAPPEN INKL.

KLEMM-
BACKEN

DIE KLEMMBACKE
DES ENDPFOSTENS
RECHTS HAT DIE
ÖFFNUNG NACH LINKS

Pfosten-
träger
mit Ab-
deckung

Aufschauben oder Einbetonieren? Das Fundament

Die vollflächig geschlossenen Glaselemente sind in verschiedensten Höhen erhältlich. Damit können sie auch relativ starken seitlichen Windbelastungen ausgesetzt sein. Ein stabiles Fundament sorgt für die feste Verankerung.

PFOSTENANKER ODER BETONFUNDAMENT

Je nach Bodenbeschaffenheit können die Pfosten auf Pfostenanker-Elemente aufgeschraubt oder in ein Betonfundament einbetoniert werden.

<p>EINBETONIEREN</p> <p>Untere Verlängerungen werden in das Betonfundament im Boden fest einbetoniert.</p> <p><i>Betonfundament im Erdreich</i></p> 	<p>AUFSCHRAUBEN</p> <p>Auf festem, tragfähigem Untergrund können Pfostenanker-Elemente aufgeschraubt werden, die die Pfosten tragen.</p> <p><i>Pfostenträger auf festem Boden</i></p> 
---	--

WANDANSCHLÜSSE



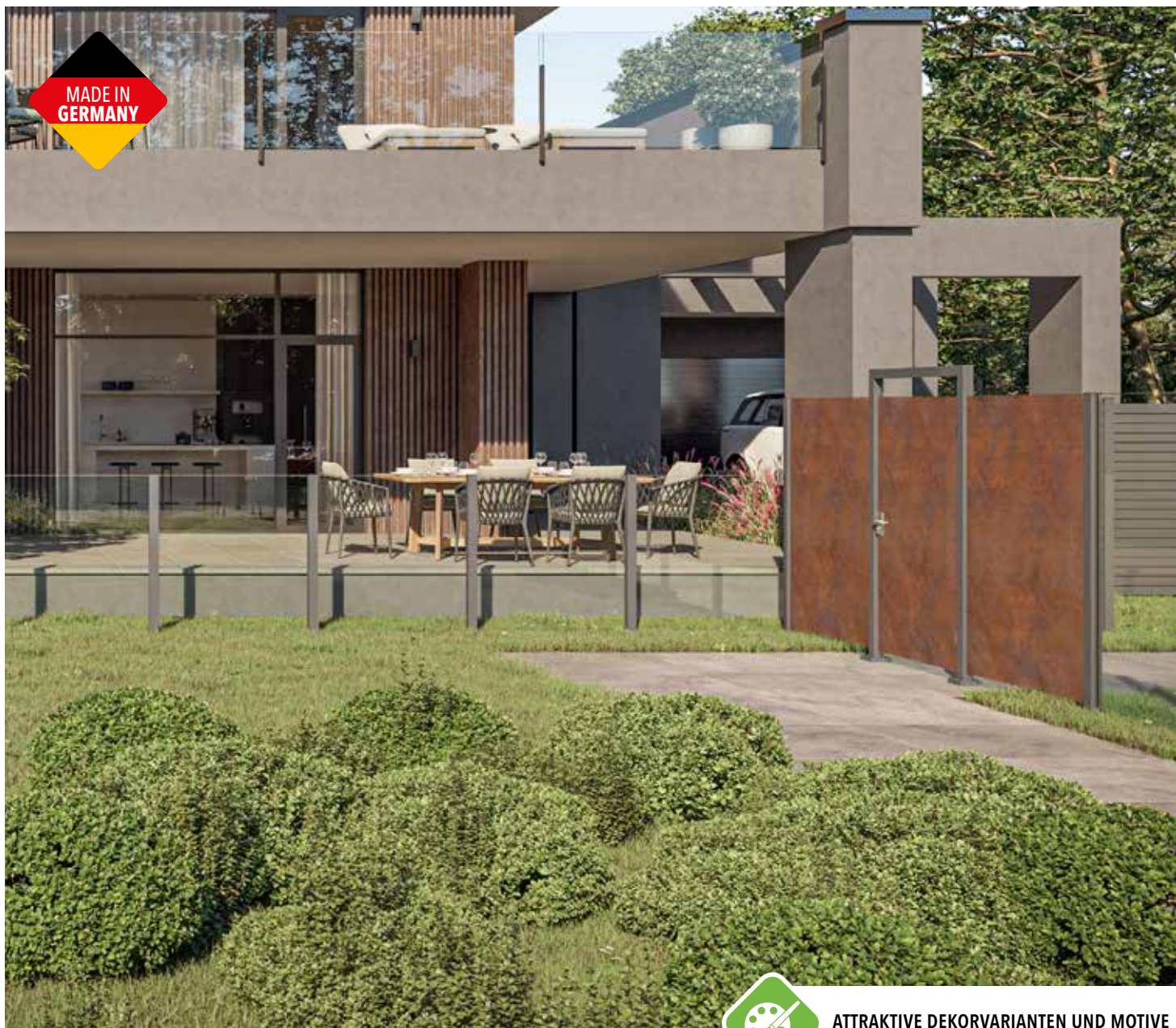

Glasklarer Windschutz: Sicht- und Windschutz VETRO

Unser Glas-Sichtschutz ist ein komplettes System aus besonders pflegeleichten und eleganten Komponenten. Eine außergewöhnlich große Auswahl an Glasscheiben und Pfosten-Ausführungen steht Ihnen zur Verfügung – mit vielen Vorteilen gegenüber herkömmlichem Sichtschutz.

- Standardmaße und auf Maß
- Maximale Breite = 1200 mm – Maximale Höhe = 1800 mm
- Kanten geschliffen
- Großes Lieferprogramm an Optiken und Formaten
- Rechteckige Gläser; Pass- und Modell-Gläser, Scheiben ohne Lochbohrungen

Die perfekte Montage-Hilfe

Optional können Sie zu jeder Scheibe eine gleichformatige Holzplatte dazubestellen. Damit lassen sich die Pfosten in Abstand und Höhe ausrichten und ins Lot bringen, ohne dass dieses mit den schweren Glasscheiben geschehen muss.



ATTRAKTIVE DEKORVARIANTEN UND MOTIVE

180 cm

MAXIMAL 180 CM HÖHE

VIELSEITIGE GESTALTUNGSMÖGLICHKEITEN

- 8 mm starkes ESG Glas
- Glastüren mit passenden Bohrungen für die Beschläge
- Klarglas
- Gläser bedruckt im keramischen Siebdruckverfahren
- Optionale Holzplatte als Montage-Hilfe

Glas in vielen Ausführungen

Preise in €/Stück, bei Pass-Gläsern* Preise in €/qm

Breite in cm	51,5	103	120	51,1	103	120	20 - 120	103	103	120	120	98,7	98,7
Höhe in cm	120	120	120	180	180	180	90 - 180	120/180	180/120	120/180	180/120	180	180
Form	rechteckig	rechteckig	rechteckig	rechteckig	rechteckig	rechteckig	Passglas*	Modellglas	Modellglas	Modellglas	Modellglas	Glastür DIN Li	Glastür DIN Re
Klarglas													
E-Artikel-Nr.	46641	46642	46643	46644	46645	46646	46685	46646	46647	46649	46649	46667	46668
Preis in €	109,99	149,99	159,99	119,99	159,99	209,99	159,99	209,99	259,99	319,99	319,99	629,99	19,99

Klarglas mit Motiv Cortenstahl

E-Artikel-Nr.	47301	47302	47303	47304	47305	47306	47307	47308	47309	47310	47311	47312	47313
Preis in €	169,99	339,99	389,99	259,99	419,99	509,99	469,99	514,99	514,99	619,99	619,99	699,99	699,99

Klarglas mit Motiv Kieselsteine

E-Artikel-Nr.	47314	47315	47316	47317	47318	47319	47320	47321	47322	47323	47324	47325	47326
Preis in €	169,99	339,99	389,99	259,99	419,99	509,99	469,99	514,99	514,99	619,99	619,99	699,99	699,99



Klarglas mit Motiv Mauerwerk

E-Artikel-Nr.	47327	47328	47329	47330	47331	47332	47333	47334	47335	47336	47337	47338	47339
Preis in €	169,99	339,99	389,99	259,99	419,99	509,99	469,99	514,99	514,99	619,99	619,99	699,99	699,99



Klarglas mit Motiv Beton

E-Artikel-Nr.	47340	47341	47342	47343	47344	47345	47346	47347	47348	47349	47350	47351	47352
Preis in €	169,99	339,99	389,99	259,99	419,99	509,99	469,99	514,99	514,99	619,99	619,99	699,99	699,99



Klarglas mit Motiv Graffiti

E-Artikel-Nr.	47353	47354	47355	47356	47357	47358	47359	47360	47361	47362	47363	47364	47365
Preis in €	169,99	339,99	389,99	259,99	419,99	509,99	469,99	514,99	514,99	619,99	619,99	699,99	699,99

Montage-Hilfe-Zubehör (empfohlen)

8 mm starke Spanplatte, passend für das jeweilige Scheibenformat, für eine sichere, einfache und passgenaue Montage der Glasscheiben.

E-Artikel-Nr.	47210	47211	47212	47213	47214	47215	47216	-	-	-	-	-	-
Holzplatte in €	19,99	24,99	34,99	34,99	34,99	39,99	44,99*	inklusive	inklusive	inklusive	inklusive	-	-

* Bei Scheiben auf Maß: Mindest-Berechnungsgröße je Scheibe = Preis für 1 m²



81 VETRO Klarglas mit Dekor 81
Farbe satiniert, Edelstahl-Pfosten zum Anschrauben



82 VETRO Klarglas mit Dekor 82
Farbe satiniert, Edelstahl-Pfosten zum Anschrauben

Das keramische Siebdruckverfahren

Der hochwertige Druck erfolgt einseitig auf eine Klarglas-Scheibe. Im ESG-Ofen verschmilzt die keramische Farbe mit dem Glas und wird dadurch widerstandsfähiger gegenüber Verschmutzungen als geätzt oder sandgestrahltes Glas. Die Oberfläche ist leichter zu reinigen und besonders kratzfest. Die Farbschicht ist jeweils nicht zu 100 % blickdicht, Schattierungen und Lichtreflexe können matt durchscheinen (transluzent).



81 VETRO Klarglas mit Dekor 81
Farbe satiniert, Aluminium-Pfosten zum Anschrauben



83 VETRO Klarglas mit Dekor 83
Farbe satiniert, Edelstahl-Pfosten zum Anschrauben



84 VETRO Klarglas mit Dekor 84
Farbe satiniert, Edelstahl-Pfosten zum Anschrauben

Breite in cm	51,5	103	120	51,5	103	120	20 - 120	103	103	120	120	98,7	98,7
Höhe in cm	120	120	120	180	180	180	90 - 180	120/180	180/120	120/180	180/120	180	180
Preis in €	rechteckig	rechteckig	rechteckig	rechteckig	rechteckig	rechteckig	Passglas*	Modell-Glas	Modell-Glas	Modell-Glas	Modell-Glas	Glastür DIN Li	Glastür DIN Re

VETRO Dekor 81

E-Artikel-Nr.	46601	46602	46603	46604	46605	46606	46681	46607	46608	46609	46610	46660	46661
Farbe satiniert in €	149,99	209,99	229,99	159,99	279,99	319,99	379,99	439,99	439,99	479,99	479,99	629,99	629,99

VETRO Dekor 82

E-Artikel-Nr.	46611	46612	46613	46614	46615	46616	46682	46617	46618	46619	46620	46662	46663
Farbe satiniert in €	149,99	209,99	229,99	159,99	279,99	319,99	379,99	439,99	439,99	479,99	479,99	629,99	629,99



VETRO Dekor 83

E-Artikel-Nr.	46621	46622	46623	46624	46625	46626	46683	46627	46628	46629	46630	46664	46665
Farbe satiniert in €	149,99	209,99	229,99	159,99	279,99	309,99	379,99*	439,99	439,99	479,99	479,99	629,99	629,99

VETRO Dekor 84

E-Artikel-Nr.	46631	46632	46633	46634	46635	46636	46684	46637	46638	46639	46640	46666	46667
Farbe satiniert in €	149,99	209,99	229,99	159,99	279,99	319,99	379,99*	439,99	439,99	479,99	479,99	629,99	629,99

Wählen Sie hier Ihre VETRO-Edelstahl-Pfosten

Foto	Artikel	Ausführung	Edelstahl	Feste Höhe in cm	Höhe auf Maß in cm	für Glashöhe in cm	E-Art.-Nr.	Preis in € pro Stück
	VETRO Anfangspfosten-Set Klemmbacken nach rechts Pfostenmaß 60 x 60 mm Gleich den Reiniger mitbestellen! (nächste Seite)	Pfosten zum Anschrauben mit Schraubplatte und passenden Klemmbacken	V2A*	127	-	120	46701	249,99
				187	-	180	46702	349,99
				-	97 - 127	90 - 120	46801	269,99
				-	127,1 - 187	120,1 - 180	46802	359,99
			V4A*	127	-	120	46703	369,99
				187	-	180	46704	499,99
		Pfosten zum Einbetonieren mit unterer Verlängerung (300 mm) und passenden Klemmbacken		-	97 - 127	90 - 120	46803	379,99
				-	127,1 - 187	120,1 - 180	46804	539,99
			V2A*	157	-	120	46705	269,99
				217	-	180	46706	369,99
				-	127 - 157	90 - 120	46805	289,99
				-	157,1 - 217	120,1 - 180	46806	379,99
	VETRO Mittelpfosten-Set Klemmbacken beidseitig Pfostenmaß 60 x 60 mm Gleich den Reiniger mitbestellen! (nächste Seite)	Pfosten zum Anschrauben mit Schraubplatte und passenden Klemmbacken	V2A*	127	-	120	46711	269,99
				187	-	180	46712	369,99
				-	97 - 127	90 - 120	46811	289,99
				-	127,1 - 187	120,1 - 180	46812	339,99
			V4A*	127	-	120	46713	389,99
				187	-	180	46714	559,99
		Pfosten zum Einbetonieren mit unterer Verlängerung (300 mm) und passenden Klemmbacken		-	97 - 127	90 - 120	46813	409,99
				-	127,1 - 187	120,1 - 180	46814	579,99
			V2A*	157	-	120	46715	289,99
				217	-	180	46716	389,99
				-	127 - 157	90 - 120	46815	319,99
				-	157,1 - 217	120,1 - 180	46816	429,99
	VETRO Endpfosten-Set Klemmbacken nach links Pfostenmaß 60 x 60 mm Gleich den Reiniger mitbestellen! (nächste Seite)	Pfosten zum Anschrauben mit Schraubplatte und passenden Klemmbacken	V2A*	127	-	120	46721	249,99
				187	-	180	46722	349,99
				-	97 - 127	90 - 120	46821	269,99
				-	127,1 - 187	120,1 - 180	46822	359,99
			V4A*	127	-	120	46723	369,99
				187	-	180	46724	499,99
		Pfosten zum Einbetonieren mit unterer Verlängerung (300 mm) und passenden Klemmbacken		-	97 - 127	90 - 120	46823	379,99
				-	127,1 - 187	120,1 - 180	46824	539,99
			V2A*	157	-	120	46725	269,99
				217	-	180	46726	369,99
				-	127 - 157	90 - 120	46825	289,99
				-	157,1 - 217	120,1 - 180	46826	379,99
	VETRO Eckpfosten-Set Klemmbacken links nach rechts Pfostenmaß 60 x 60 mm Gleich den Reiniger mitbestellen! (nächste Seite)	Pfosten zum Anschrauben mit Schraubplatte und passenden Klemmbacken	V2A*	127	-	120	46731	289,99
				187	-	180	46732	389,99
				-	97 - 127	90 - 120	46831	299,99
				-	127,1 - 187	120,1 - 180	46832	429,99
			V4A*	127	-	120	46733	409,99
				187	-	180	46734	589,99
		Pfosten zum Einbetonieren mit unterer Verlängerung (300 mm) und passenden Klemmbacken		-	97 - 127	90 - 120	46833	459,99
				-	127,1 - 187	120,1 - 180	46834	619,99
			V2A*	157	-	120	46735	319,99
				217	-	180	46736	419,99
				-	127 - 157	90 - 120	46835	319,99
				-	157,1 - 217	120,1 - 180	46836	439,99
Pfosten zum Einbetonieren mit unterer Verlängerung (300 mm) und passenden Klemmbacken	V4A*	157	-	120	46737	439,99		
		217	-	180	46738	619,99		
		-	127 - 157	90 - 120	46837	489,99		
		-	157,1 - 217	120,1 - 180	46838	629,99		

Sie können die Pfosten und Klemmbacken auf Anfrage auch einzeln erhalten.

*Wann Sie V2A oder V4A benutzen sollten, erfahren Sie auf Seite 201.

Foto	Artikel	Ausführung	Edelstahl	Höhe in cm	für Glashöhe in cm	E-Art.-Nr.	Preis in € pro Stück
	VETRO Abdeckkappe für Schraubplatte Maße 155 x 155 x 30 cm	Optionales Zubehör für Pfosten zum Anschrauben	V2A	3			34,99
			V4A	3			44,99
	VETRO Wandklemmenbacken-Set	2er-Set für Wand links, rechts offen	V2A		120		64,99
			V4A		120		79,99
		2er-Set für Wand rechts, links offen	V2A		120		64,99
			V4A		120		79,99
		3er-Set für Wand links, rechts offen	V2A		180		69,99
			V4A		180		79,99
	VETRO Eckschanier für Lösungen über Eck im Winkel von 1 bis 89 °	Je Klemmbacke wird ein Scharnier benötigt.	V2A				64,99
			V4A				
	VETRO Edelstahlreinigungs-Set	Edelstahlreiniger, 100 ml Spezialschwamm					29,99

Das Tür-Element setzt sich zusammen aus:

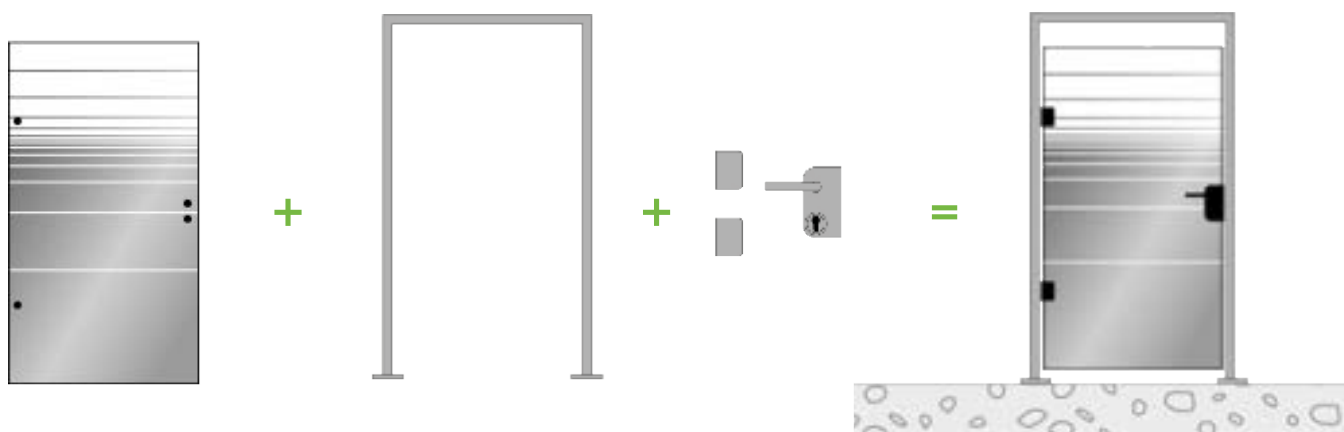

VETRO Pfostenzarge

Foto	Artikel	Achsenmaß Pfosten in cm	Edelstahl	Höhe in cm	für Glaselemente in cm	E-Art.-Nr.	Preis in € pro Stück	
	VETRO Pfostenzarge Zum Einbetonieren mit unterer Verlängerung (300 mm) Bohrungen für Bänder, Schloss und Klemmbacken, inkl. Klemmbacken	105,5	V2A	111,5 x 208	98,7 x 180	DIN links	46670	949,99
						DIN rechts	46671	949,99
			V4A	111,5 x 208	98,7 x 180	DIN links	46672	1.449,99
			DIN rechts			46673	1.449,99	
	VETRO Pfostenzarge Zum Anschrauben mit Schraubenplatte Bohrungen für Bänder, Schloss und Klemmbacken, inkl. Klemmbacken	105,5	V2A	111,5 x 208	98,7 x 180	DIN links	46674	949,99
						DIN rechts	46675	949,99
			V4A	111,5 x 208	98,7 x 180	DIN links	46676	1.449,99
			DIN rechts			46677	1.449,99	
	VETRO Beschlag-Set Türdrücker mit Schlosskasten und 2 Bändern		V2A			DIN links / rechts verwendbar	46678	349,99



Die Welt der Möglichkeiten

Dank der speziellen Konstruktion ist mit dem Vetrolu-Aluminium-Systempfosten (fast) alles möglich: Geradeaus, um die Ecke, freistehend oder an einer Wand beginnend, mit Glas-, Holz-, oder WPC-Elementen, nachträglich erweitert oder umgebaut, der Aluminium-Pfosten ist wahrlich universell einsetzbar.

VETRO-Aluminium-Systempfosten

68 x 68 mm, zum Aufschrauben oder Einbetonieren, inkl. 2 x Füllschiene, 2 x Abstandhalter, Pfostenkappe, auch als Eckpfosten verwendbar, Pfosten mit hochwertiger Pulverbeschichtung Struktur in anthrazit oder verkehrsweiß

1



E-Art.-Nr.	48304	48305	48306	48314	48315	48316
Länge in cm	127	187	240	127	187	240
Farbe	anthrazit	anthrazit	anthrazit	weiß	weiß	weiß
Stück in €	89,99	124,99	159,99	89,99	124,99	159,99

VETRO-Aluminium-Abdeckkappe

zum Abdecken von Fundamenten oder Pfostenträger, Pulverbeschichtung Struktur in anthrazit oder verkehrsweiß

2



E-Art.-Nr.	48310	48320
Maße in mm	145 x 145 x 28	
Farbe	anthrazit	weiß
Stück in €	34,99	34,99

VETRO-Gummidichtung

zum Einsatz von 8 mm dickem Glas in Vetrolu Alu-Systempfosten

3

E-Art.-Nr.	48319
Länge in m	15
Farbe	schwarz
Stück in €	59,99

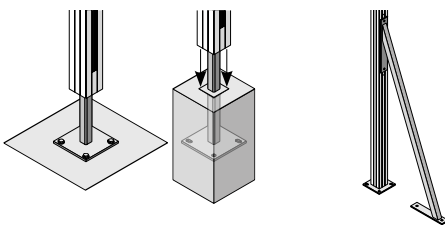

4 VETRO-Pfostenträger

130 x 130 mm, universell zum Anschrauben oder zum Einbetonieren verwendbar, Stahl verzinkt

E-Art.-Nr.	48318
Länge in mm	650
Farbe	verzinkt
Stück in €	74,99

5 VETRO-Sturmanker

50 x 487 x 1150 mm, zur Stabilisierung der Sichtschutz-Wand in Zonen mit hoher Windbelastung

E-Art.-Nr.	48307	48317
Höhe in mm	1150	1150
Farbe	anthrazit	weiß
Stück in €	89,99	89,99

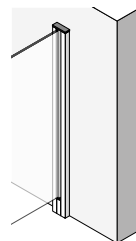

6 VETRO-Aluminium-Wandprofil

68 x 23 mm, inkl. Abstandhalter, Kappe, mit hochwertiger Pulverbeschichtung Struktur in anthrazit oder verkehrsweiß

E-Art.-Nr.	48328	48329	48333	48334
Länge in cm	127	187	127	187
Farbe	anthrazit	anthrazit	weiß	weiß
Stück in €	49,99	59,99	49,99	59,99

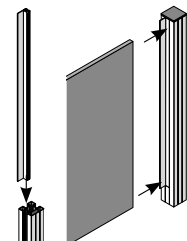

7 VETRO-Aluminium-Winkelschiene

47 x 23 mm, zum Einschieben in Pfosten, zum Anschrauben von Holz- oder WPC, mit hochwertiger Pulverbeschichtung Struktur in anthrazit oder verkehrsweiß

E-Art.-Nr.	48339	48337	48340	48338
Länge in cm	120	180	120	180
Farbe	anthrazit	anthrazit	weiß	weiß
Stück in €	35,99	59,99	35,99	59,99

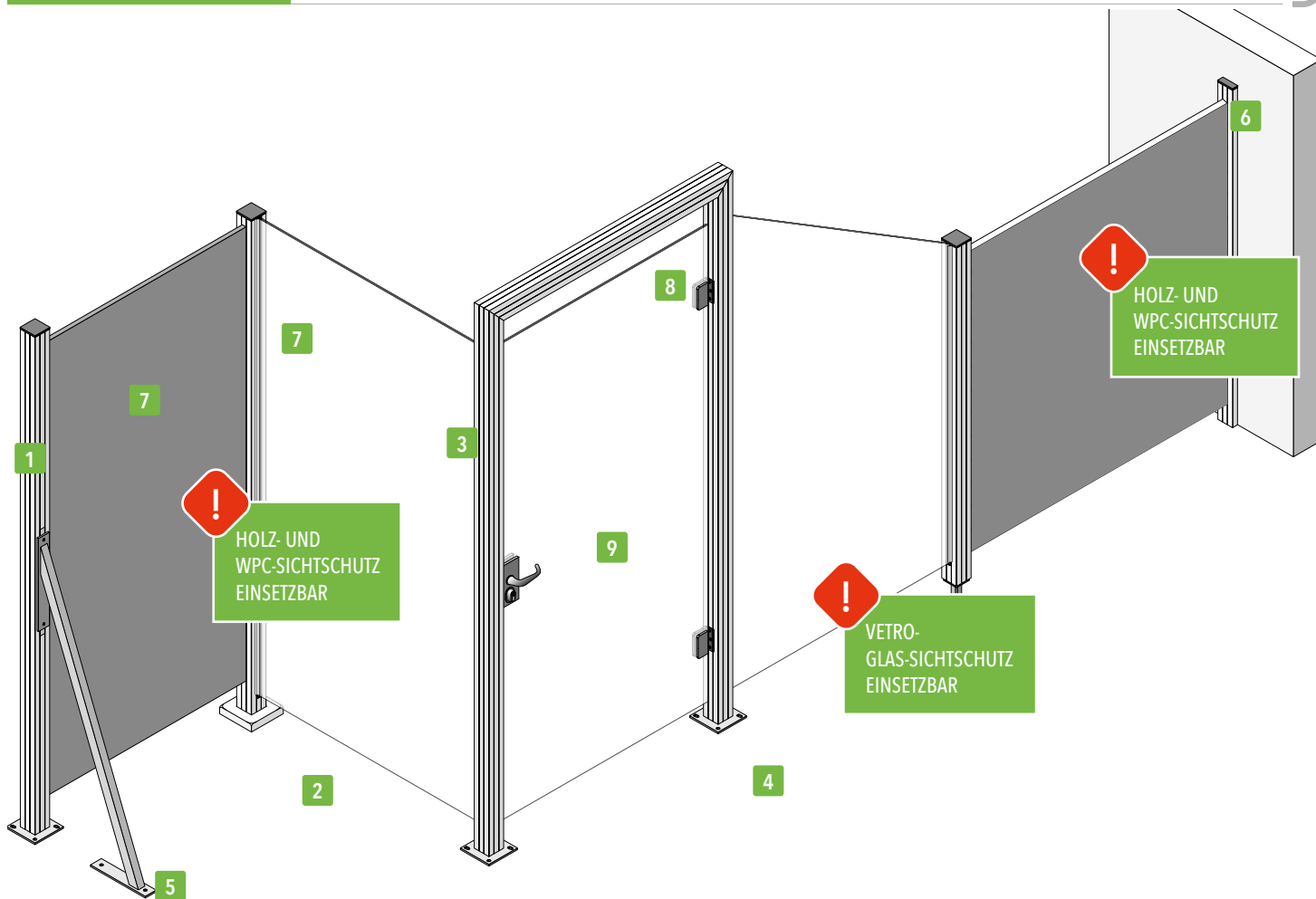

Das Tür-Element setzt sich zusammen aus:

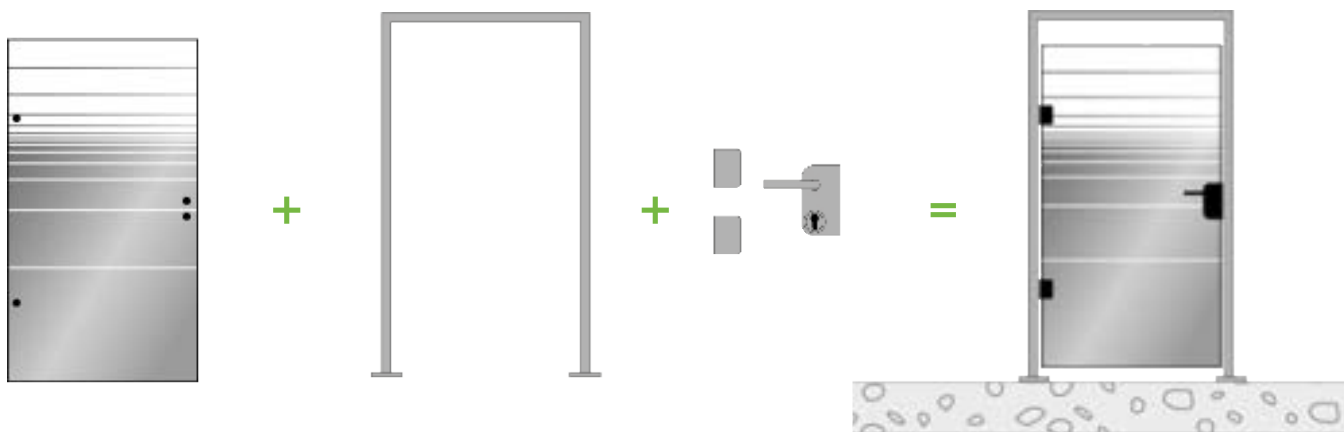

8 VETRO-Aluminium-Pfostenzarge

Passend für Vetro-Glastür 987 x 1800, zum Einbetonieren, inkl. 4 x Füllschiene, 4 x Abstandshalter, 1 x Anschlagwinkel, 1 x Schraubsteg, Pfosten mit hochwertiger Pulverbeschichtung Struktur in anthrazit oder verkehrsweiß

E-Art.-Nr.	48321 / DIN-Links	48322 / DIN-Rechts	48323 / DIN-Links	48324 / DIN-Rechts
B x H in cm	1123 x 2700	1123 x 2700	1123 x 2700	1123 x 2700
Farbe	anthrazit	anthrazit	weiß	weiß
Stück in €	629,99	629,99	629,99	629,99

9 VETRO-Beschlag-Set

Schlosskasten, Türdrücker Edelstahl und Bänder Aluminium, universell für DIN Links und Rechts einsetzbar

E-Art.-Nr.	46678
Stück in €	349,99

Technische Änderungen vorbehalten.

Informationen zu den Preisgruppen und deren aktuelle Preisentwicklung finden Sie auf Seite 6.



RUDE satiniert Streifen



ZEITLOSES DESIGN



174 CM HÖHE



VIelfÄLTIGE GESTALTUNGSMÖGLICHKEITEN

Flexibel kombinierbar:
Systemglas RUDE

8 mm Einscheibensicherheitsglas (ESG), einzeln sowie für alle Steckzaunsysteme geeignet

Glas									
E-Artikel-Nr.	46655-06	46656-06	46657-06	46650-06	46651-06	46652-06	46653-06	46654-06	
B x H in cm	103 x 174	103 x 174	103 x 174	103 x 174/87	103 x 174/87	103 x 174/87	103 x 174/87	103 x 174/87	103 x 174/87
Farbe	Klarglas	satiniert Vollfläche	satiniert Streifen	Klarglas	Vollfläche links	Vollfläche rechts	Streifendekor links	Streifendekor rechts	
Preis in €	149,99	279,99	279,99	199,99	349,99	349,99	349,99	349,99	349,99



RUDE vollflächig satiniert, kombiniert mit dem Zaunsystem SKÄR, siehe Seite 58



RUDE satiniert Streifen, kombiniert mit dem Zaunsystem GOTLAND sand, siehe Seite 44.

RUDE-Serie Systemglas Universalleisten

für alle Steckzaunsysteme geeignet. Set à 2 Leisten, inkl. Dichtung, Adapterleisten für Aluminium-Steckzaunpfosten. Öffnung der Leisten: 8 mm.



E-Artikel-Nr.	44809-06	44808-06
Länge in cm	175	175
Farbe	silber	anthrazit
Preis in €	49,99	49,99

Aluminium-Steckzaunpfosten

68 x 68 mm, zum Aufschrauben oder Einbetonieren, inkl. Füllschienen, 2x Abstandhalter, Pfostenkappe, auch als Eckpfosten verwendbar, silber = eloxiert oder anthrazit = pulverbeschichtet



individuell kürzbar



F-Artikel-Nr.	44680-20	44681-20	44768-10	44682-20	44683-20	44769-10
Länge in cm	180	240	270	180	240	270
Farbe	silber			anthrazit		
Stück in €	89,99	99,99	109,99	89,99	99,99	109,99

Qualität und zeitlose Eleganz

Sichtschutzzäune von T&J Mehr Raum zum Wohlfühlen!

Setzen Sie beim Sichtschutz auf eine moderne Optik durch innovative Materialien: WPC, BPC und HPL sind Verbundwerkstoffe aus Kunststoff in Kombination mit Anteilen von Bambus oder Holz. Das Material sieht als Sichtschutz nicht nur gut aus, sondern ist auch strapazierfähig und pflegeleicht, farbbeständig, resistent gegen Feuchtigkeit und leicht zu säubern.

+
Steckzaunsysteme und Sichtschutzzäune aus strapazierfähigem WPC/ BPC/ HPL finden Sie ab Seite 30.

+
Sichtschutzelemente aus pflegeleichtem PVC finden Sie ab Seite 76.



Sichtschutzzäune aus verschiedenen Holzarten finden Sie ab Seite 94.



Sichtschutzzäune aus Naturmaterialien finden Sie ab Seite 84.



IM GARTEN ODER
AUF DER TERRASSE –
MEHR PRIVATSPHÄRE UND
RAUM ZUM ENTSPANNEN
UND WOHLFÜHLEN!



So einfach geht's: Steckzaunsystem zusammenstellen

Moderne Steckzaunsysteme sind heute eine spannende Alternative zu klassischen Zäunen. Sie zeichnen sich besonders durch eine Vielzahl an möglichen Designvarianten aus und bieten außerdem die Möglichkeit, die verschiedenen Elemente individuell zusammenzustellen. So entstehen ganz nach Wunsch blickdichte Sichtschuttlösungen oder auch transparente Glaslösungen, die freie Sicht bieten, aber vor Wind schützen.

INDIVIDUELLE GESTALTUNG, EINFACHER AUFBAU

Die Steckzaunsysteme überzeugen durch passgenaue Konstruktion und lassen sich ganz problemlos aufbauen. Die ausgewählten Zaunlamellen in den verschiedensten Materialien, Farben und Designs werden dazu einfach in die Profile der Pfähle eingeführt und fixiert. Der fertige Zaun ist stabil, wartungsfrei und langlebig.

Ein Wandelement besteht aus:

- Zaunlamellen, optional auch ersetzbar mit Design-Füllungen
- Design-Zwischenleisten
- Jeweils ein Aluminium-Pfosten an den Außenseiten inkl. Füllprofilen und Pfostenkappen (bei ausgewählten Pfosten nicht enthalten)
- Start- und Abschlussleiste

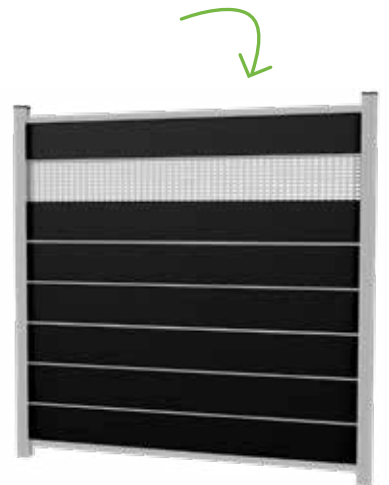

Weitere Informationen zu den Torelementen finden Sie auf Seite 61.

Beispiel GOTLAND-Serie, Seite 44.

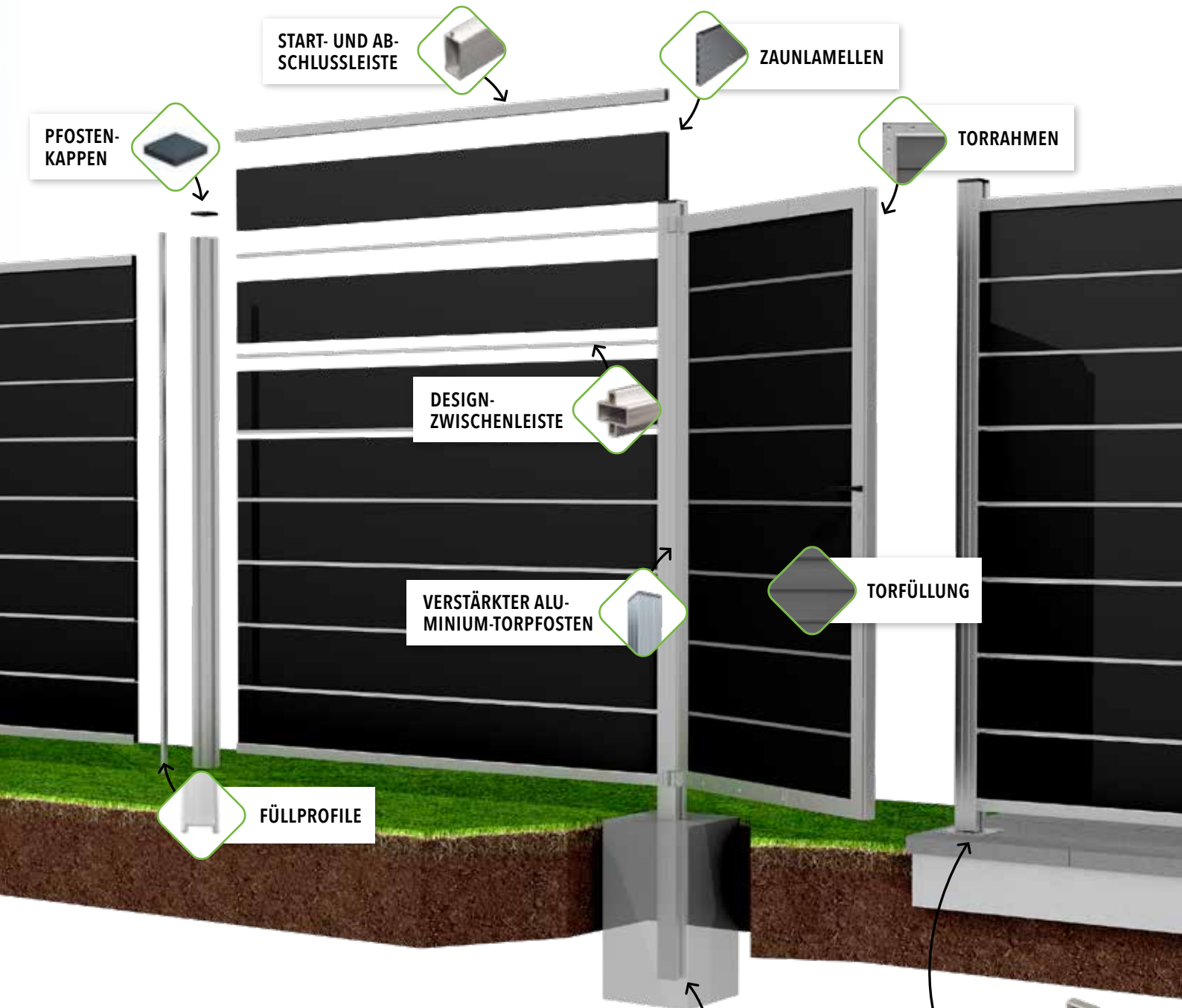

Aufschrauben oder Einbetonieren?

Das Fundament

Die vollflächig geschlossenen Steckzaunsysteme sind in verschiedensten Höhen erhältlich. Damit können sie auch relativ starken seitlichen Windbelastungen ausgesetzt sein. Ein stabiles Fundament sorgt für die feste Verankerung.

PFOSTENANKER ODER BETONFUNDAMENT

Je nach Bodenbeschaffenheit können die Pfosten auf Pfofostenanker-Elemente aufgeschraubt oder in ein Betonfundament einbetoniert werden.

EINBETONIEREN

Untere Verlängerungen werden in das Betonfundament im Boden fest einbetoniert.

Betonfundament im Erdreich

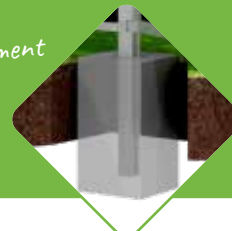

AUFSCHRAUBEN

Auf festem, tragfähigem Untergrund können Pfofostenanker-Elemente aufgeschraubt werden, die die Pfosten tragen.

Pfofosten-träger auf festem Boden





HPL-
Schichtstoffplatten

*High Pressure
Laminate*

Mehr dazu finden
Sie auf S. 8

FARÖ deko-rost und anthrazit, mit Pfosten und Leisten anthrazit

INDIVIDUELL KÜRZBAR IN DER BREITE

165 cm 5 ZAUNLAMELLEN = 165 CM HÖHE

VARIABLE HÖHE DURCH EINZELAMELLEN

In attraktiven Farben:
HPL-Steckzaunsystem FARÖ

HPL-Zaunlamellen, L 1792 x H 329 x T 6 mm. Das Gesamtmaß eines Zaunfeldes beträgt 179 x 165 cm. Bis auf Glas individuell kürzbar in der Breite und Höhe.



HPL
individuell kürzbar

	SPARPREIS		SPARPREIS		SPARPREIS		SPARPREIS		
F-Artikel-Nr.	44834	44511	44835	44512	44818	44510	44837	44513	44819-06
Anzahl	1	Set à 5 Stk.	1	Set à 5 Stk.	1	Set à 5 Stk.	1	Set à 5 Stk.	1
Farbe	weiß		anthrazit		deko-rost		esche-grau		Glas, matt
Stück in €	64,99	299,99	64,99	299,99	109,99	519,99	109,99	519,99	109,99



FARÖ Zaunlamellen esche-grau + Glas, Pfosten/ Abschlüsse anthrazit

+ Das passende Tor finden Sie auf S. 61



FARÖ Zaunlamellen anthrazit, Pfosten/ Abschlüsse silber



FARÖ Zaunlamellen deko-rost, Pfosten/ Abschlüsse silber



FARÖ Zaunlamellen weiß, Pfosten/ Abschlüsse silber

+ Weiteres Zubehör finden Sie auf Seite 72

FARÖ-Serie Alu-Leisten

SET mit Start-, Mittel- und Abschluss- und Adapterleisten, für Zaunhöhe von 180 cm, inkl. Befestigung, Aluminium

individuell kürzbar



F-Artikel-Nr.	44838-06	44839-06
Länge in cm	178	178
Farbe	silber	anthrazit
Stück in €	119,99	119,99

Aluminium-Steckzaunpfosten

68 x 68 mm, zum Aufschrauben oder Einbetonieren, inkl. Füllschienen, 2x Abstandhalter, Pfostenkappe, auch als Eckpfosten verwendbar, silber = eloxiert oder anthrazit = pulverbeschichtet

individuell kürzbar



F-Artikel-Nr.	44680-20	44681-20	44768-10	44682-20	44683-20	44769-10
Länge in cm	180	240	270	180	240	270
Farbe	silber			anthrazit		
Stück in €	89,99	99,99	109,99	89,99	99,99	109,99



WOLLBACH anthrazit mit silberfarbenen Aluminium-Steckzaunpfosten und Aluminium-Abschlussleisten

Stilvoll zu mehr Privatsphäre:
WPC-Steckzaunsystem WOLLBACH

WPC-Lamellen, Zaunset bestehend aus: 13 Zaunlamellen, L 1750 x H 140 x T 20 mm, ohne Pfosten und Start-/Abschlussleisten. Gesamtmaß Zaunset: 172 x 182 cm

WPC
individuell kürzbar



		SPARPREIS		SPARPREIS		SPARPREIS	
F-Artikel-Nr.	44662	44690-10	44663	44691-10	44664	44692-10	
Anzahl	1	Set à 13 Stk.	1	Set à 13 Stk.	1	Set à 13 Stk.	
Farbe		grau	anthrazit		mokka		
Stück in €	19,99	179,99	19,99	179,99	19,99	179,99	



+
Das passende Tor
finden Sie auf S. 61

WOLLBACH mokká mit silberfarbenen Aluminium-Steckzaunpfosten und Aluminium-Abschlussleisten



WOLLBACH grau mit silberfarbenen Aluminium-Steckzaunpfosten und Aluminium-Abschlussleisten

+
Weiteres Zubehör finden Sie auf Seite 72

Aluminium-Abschlussleisten

Start- und Abschlussleisten-Set, Aluminium, L 1750 x H 32/25 x T 20 mm, 2 Stück im Set, inkl. 2 Clips

individuell kürzbar



F-Art.-Nr.	44668-05	44661-05
Länge in cm	175	175
Farbe	silber	anthrazit
Stück in €	34,99	34,99

Aluminium-Steckzaunpfosten

68 x 68 mm, zum Aufschrauben oder Einbetonieren, inkl. Füllschienen, 2x Abstandhalter, Pfostenkappe, auch als Eckpfosten verwendbar, silber = eloxiert oder anthrazit = pulverbeschichtet

individuell kürzbar



F-Artikel-Nr.	44680-20	44681-20	44768-10	44682-20	44683-20	44769-10
Länge in cm	180	240	270	180	240	270
Farbe	silber			anthrazit		
Stück in €	89,99	99,99	109,99	89,99	99,99	109,99



Besondere Beschichtung:
coextrudiert
Coextrudierte Zäune sind besonders robust, pflegeleicht und wetterbeständig.

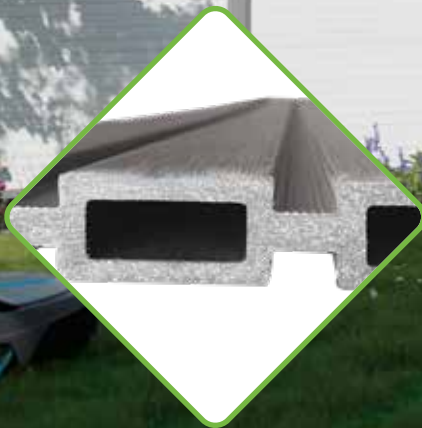

WAREN weiß mit silberfarbenen Aluminium-Steckzaunpfosten und Aluminium-Abschlussleisten



INDIVIDUELL KÜRZBAR IN DER BREITE



12 ZAUNLAMELLEN = 180 CM HÖHE



VARIABLE HÖHE DURCH EINZELAMELLEN

Besonders pflegeleicht:
WPC-Steckzaunsystem WAREN

WPC-Lamellen, **coextrudiert**, Zaunset bestehend aus: 12 Zaunlamellen L 1795 x H 150 x T 20 mm, ohne Start-/ Abschlussleisten und Pfosten. Set: 175 x 180 cm

WPC		smoke white		teak		charcoal		weiß	
individuell kürzbar		SPARPREIS		SPARPREIS		SPARPREIS		SPARPREIS	
F-Artikel-Nr.	44665	44665	44606-10	44666	44605-10	44667	44607-10	44657	44608-10
Anzahl	1	1	Set à 12 Stk.	1	Set à 12 Stk.	1	Set à 12 Stk.	1	Set à 12 Stk.
Farbe		smoke white		teak		charcoal		weiß	
Stück in €	24,99	24,99	239,99	24,99	239,99	24,99	239,99	24,99	239,99



WAREN teak mit anthrazitfarbenen Aluminium-Steckzaunpfosten und Aluminium-Abschlussleisten



WAREN charcoal mit silberfarbenen Aluminium-Steckzaunpfosten und Aluminium-Abschlussleisten

+ Das passende Tor finden Sie auf S. 61



WAREN smoke white und charcoal mit anthrazitfarbenen Aluminium-Steckzaunpfosten und Aluminium-Abschlussleisten

+ Weiteres Zubehör finden Sie auf Seite 72

Aluminium-Abschlussleisten

Start- und Abschlussleisten-Set, Aluminium, 32 / 25 x 20 x 1800 mm, 2 Stück im Set, inkl. 2 Clips



individuell kürzbar



F-Artikel-Nr.	44684-10	44685-10
Länge in cm	180	180
Farbe	silber	anthrazit
Stück in €	37,99	37,99

Aluminium-Steckzaunpfosten

68 x 68 mm, zum Aufschrauben oder Einbetonieren, inkl. Füllschienen, 2x Abstandhalter, Pfostenkappe, auch als Eckpfosten verwendbar, silber = eloxiert oder anthrazit = pulverbeschichtet



individuell kürzbar



F-Artikel-Nr.	44681-20	44768-10	44683-20	44769-10
Länge in cm	240	270	240	270
Farbe	silber	silber	anthrazit	anthrazit
Stück in €	99,99	109,99	99,99	109,99

NEU

Besondere
Beschichtung:



coextrudiert

Coextrudierte Zäune sind besonders
robust, pflegeleicht und
wetterbeständig.



MAX-Serie charcoal mit anthrazitfarbenen Pfosten und Leisten

INDIVIDUELL KÜRZBAR IN DER BREITE

168 cm

12 ZAUNLAMELLEN = 168 CM HÖHE

VARIABLE HÖHE DURCH EINZELAMELLEN

Extrem langlebig:

MAX WPC-Steckzaunsystem

NEU

WPC-Lamellen, **coextrudiert**, Zaunset bestehend aus: 12 Zaunlamellen
L 1790 x H 140 x T 20 mm, ohne Start-/ Abschlussleisten und Pfosten.
Set: 175 x 168 cm

WPC

individuell kürzbar



SPARPREIS

SPARPREIS

SPARPREIS

F-Artikel-Nr.	44642	44630	44643	44631	44644	44632
Anzahl	1	Set à 12 Stk.	1	Set à 12 Stk.	1	Set à 12 Stk.
Farbe	teak		charcoal		smoke white	
Stück in €	19,99	229,99	19,99	229,99	19,99	229,99



MAX-Serie teak mit anthrazitfarbenen Pfosten und Leisten



MAX-Serie smoke white mit anthrazitfarbenen Pfosten und Leisten



Weiteres Zubehör finden Sie auf Seite 72

Aluminium-Abschlussleisten

Start- und Abschlussleisten-Set, Aluminium, 32 / 25 x 20 x 1800 mm, 2 Stück im Set, inkl. 2 Clips

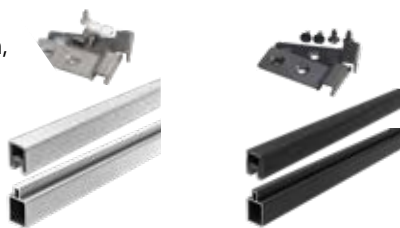

individuell kürzbar



F-Artikel-Nr.	44684-10	44685-10
Länge in cm	180	180
Farbe	silber	anthrazit
Stück in €	37,99	37,99

Aluminium-Steckzaunpfosten

68 x 68 mm, zum Aufschrauben oder Einbetonieren, inkl. Füllschienen, 2x Abstandhalter, Pfostenkappe, auch als Eckpfosten verwendbar, silber = eloxiert oder anthrazit = pulverbeschichtet



individuell kürzbar



F-Artikel-Nr.	44681-20	44768-10	44683-20	44769-10
Länge in cm	240	270	240	270
Farbe	silber	silber	anthrazit	anthrazit
Stück in €	99,99	109,99	99,99	109,99



NEU

Besondere
Beschichtung:

coextrudiert

Coextrudierte Zäune sind besonders
robust, pflegeleicht und
wetterbeständig.

MAX-XL-Serie smoke white mit anthrazitfarbenen Pfosten und Leisten

INDIVIDUELL KÜRZBAR IN DER BREITE

168 cm

6 ZAUNLAMELLEN = 168 CM HÖHE

VARIABLE HÖHE DURCH EINZELAMELLEN

Besonders hochwertig:

MAX-XL WPC-Steckzaunsystem

NEU

WPC-Lamellen, *coextrudiert*, Zaunset bestehend aus: 6 Zaunlamellen
L 1790 x H 280 x T 20 mm, ohne Start-/Abschlussleisten und Pfosten. Set: 175 x 168 cm.
Aluminium-Verstärkungsprofil (Art.-Nr. 44629) empfohlen, siehe S. 73.

WPC

individuell kürzbar

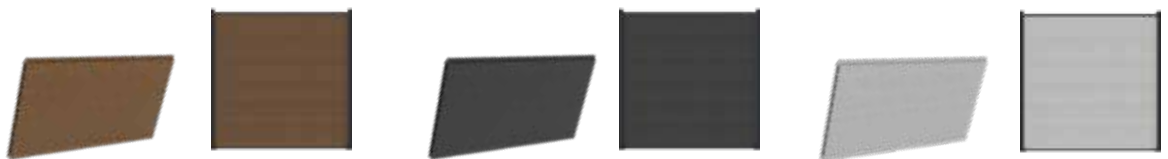

SPARPREIS

SPARPREIS

SPARPREIS

F-Artikel-Nr.	44645	44633	44646	44634	44647	44635
Anzahl	1	Set à 6 Stk.	1	Set à 6 Stk.	1	Set à 6 Stk.
Farbe	teak		charcoal		smoke white	
Stück in €	39,99	229,99	39,99	229,99	39,99	229,99



MAX-XL-Serie teak mit anthrazitfarbenen Pfosten und Leisten



MAX-XL-Serie charcol mit anthrazitfarbenen Pfosten und Leisten



Weiteres Zubehör finden Sie auf Seite 72

Aluminium-Abschlussleisten

Start- und Abschlussleisten-Set, Aluminium, 32 / 25 x 20 x 1800 mm, 2 Stück im Set, inkl. 2 Clips



individuell kürzbar



F-Artikel-Nr.	44684-10	44685-10
Länge in cm	180	180
Farbe	silber	anthrazit
Stück in €	37,99	37,99

Aluminium-Steckzaunpfosten

68 x 68 mm, zum Aufschrauben oder Einbetonieren, inkl. Füllschienen, 2x Abstandhalter, Pfostenkappe, auch als Eckpfosten verwendbar, silber = eloxiert oder anthrazit = pulverbeschichtet



individuell kürzbar



F-Artikel-Nr.	44681-20	44768-10	44683-20	44769-10
Länge in cm	240	270	240	270
Farbe	silber	silber	anthrazit	anthrazit
Stück in €	99,99	109,99	99,99	109,99



Besondere Beschichtung:
coextrudiert
Coextrudierte Zäune sind besonders robust, pflegeleicht und wetterbeständig.



ELZE grau, kombiniert mit silberfarbenen Pfosten und Leisten in unterschiedlichen Höhen, individuelles Schmalelement, Zubehör gegen Aufpreis



INDIVIDUELL KÜRZBAR IN DER BREITE



6 ZAUNLAMELLEN = 168 CM HÖHE



VARIABLE HÖHE DURCH EINZELAMELLEN

Attraktiv und widerstandsfähig:

WPC-Steckzaunsystem ELZE

WPC-Lamellen, **coextrudiert**, Zaunset bestehend aus: 6 Zaunlamellen L 1790 x H 280 x T 20 mm inkl. Alu-Schiene für mehr Stabilität, ohne Start-/ Abschlussleisten und Pfosten. Set: 175 x 168 cm

WPC
individuell kürzbar



	SPARPREIS		SPARPREIS		SPARPREIS		SPARPREIS		SPARPREIS		SPARPREIS	
F-Artikel-Nr.	44670	44525-10	44671	44526-10	44672	44527-10	44673	44528-10	44674	44529-10	44640	44534-10
Anzahl	1	Set à 6 Stk.	1	Set à 6 Stk.	1	Set à 6 Stk.	1	Set à 6 Stk.	1	Set à 6 Stk.	1	Set à 6 Stk.
Farbe	grau		beige		anthrazit		teak		schiff		weiß	
Stück in €	52,99	299,99	52,99	299,99	52,99	299,99	52,99	299,99	52,99	299,99	52,99	299,99



Schicke Dekorelemente finden Sie auf S. 73

+ Das passende Tor finden Sie auf S. 62

ELZE beige mit anthrazitfarbenen Pfosten und Leisten in unterschiedlichen Höhen, individuelles Eckelement, Zubehör gegen Aufpreis



DREHBARES ELEMENT
nur mit Set für Senkrechtmontage

ELZE beige mit anthrazitfarbenen Pfosten und Start- und Abschlussleisten, Senkrechtmontage, Zubehör gegen Aufpreis

+ Weiteres Zubehör finden Sie auf Seite 72

Aluminium-Abschlussleisten

Start- und Abschlussleisten-Set, Aluminium, 32 / 25 x 20 x 1800 mm, 2 Stück im Set, inkl. 2 Clips

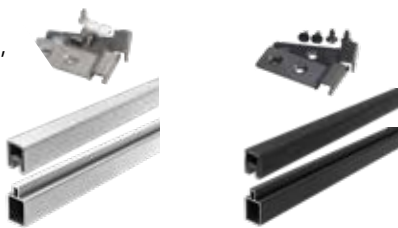

individuell kürzbar



F-Artikel-Nr.	44684-10	44685-10
Länge in cm	180	180
Farbe	silber	anthrazit
Stück in €	37,99	37,99

Aluminium-Steckzaunpfosten

68 x 68 mm, zum Aufschrauben oder Einbetonieren, inkl. Füllschienen, 2x Abstandhalter, Pfostenkappe, auch als Eckpfosten verwendbar, silber = eloxiert oder anthrazit = pulverbeschichtet



individuell kürzbar



F-Artikel-Nr.	44680-20	44681-20	44768-10	44682-20	44683-20	44769-10
Länge in cm	180	240	270	180	240	270
Farbe	silber			anthrazit		
Stück in €	89,99	99,99	109,99	89,99	99,99	109,99



ELSKOP teak mit silberfarbenen Pfosten und Leisten

In ansprechendem Design:
WPC-Steckzaunsystem ELSKOP

WPC-Lamellen, **coextrudiert**, Zaunset bestehend aus: 12 Zaunlamellen
L 1790 x H 140 x T 20 mm, ohne Start-/ Abschlussleisten und Pfosten.
Set: 175 x 168 cm

WPC
individuell kürzbar



	SPARPREIS		SPARPREIS		SPARPREIS		SPARPREIS		SPARPREIS		SPARPREIS	
F-Artikel-Nr.	44675	44520-10	44676	44521-10	44677	44522-10	44678	44523-10	44679	44524-10	44641	44533-10
Anzahl	1	Set à 12 Stk.	1	Set à 12 Stk.	1	Set à 12 Stk.	1	Set à 12 Stk.	1	Set à 12 Stk.	1	Set à 12 Stk.
Farbe	grau		beige		anthrazit		teak		schilf		weiß	
Stück in €	29,99	324,99	29,99	324,99	29,99	324,99	29,99	324,99	29,99	324,99	29,99	324,99

Schicke Dekorelemente
finden Sie auf S. 73

+
Das passende Tor
finden Sie auf S. 62



ELSKOP schilf mit silberfarbenen Pfosten und Leisten, mit Alu-Leisten für Senkrechtmontage



ELSKOP beige mit Deko-Elementen sowie anthrazitfarbenen Pfosten und Leisten

+
Weiteres Zubehör finden Sie auf Seite 72

Aluminium-Abschlussleisten

Start- und Abschlussleisten-Set,
Aluminium, 32 / 25 x 20 x 1800 mm,
2 Stück im Set, inkl. 2 Clips



individuell kürzbar



F-Artikel-Nr.	44684-10	44685-10
Länge in cm	180	180
Farbe	silber	anthrazit
Stück in €	37,99	37,99

Aluminium-Steckzaunpfosten

68 x 68 mm, zum Aufschrauben oder Einbetonieren, inkl. Füllschienen,
2x Abstandhalter, Pfostenkappe, auch als Eckpfosten verwendbar,
silber = eloxiert oder anthrazit = pulverbeschichtet



individuell kürzbar



F-Artikel-Nr.	44680-20	44681-20	44768-10	44682-20	44683-20	44769-10
Länge in cm	180	240	270	180	240	270
Farbe	silber			anthrazit		
Stück in €	89,99	99,99	109,99	89,99	99,99	109,99



+ Schicke Dekorelemente finden Sie auf S. 73

GOTLAND schiefergrau mit silberfarbenen Pfosten, Zwischenleisten, Gitter- und Glasfüllungen - Douglasie Terrassendielen



INDIVIDUELL KÜRZBAR IN DER BREITE



8 ZAUNLAMELLEN = 175 CM HÖHE



VARIABLE HÖHE DURCH EINZELAMELLEN

Ideal mit RUDE-Systemglas: WPC-Steckzaunsystem GOTLAND

WPC-Lamellen, Zaunset bestehend aus: 8 Zaunlamellen L 1795 x H 200 x T 20 mm, 7 Zwischenleisten, je 1 Start- und Abschlussleiste, ohne Pfosten. Set: 175 x 175 cm

		SPARPREIS		SPARPREIS		SPARPREIS		SPARPREIS	
F-Artikel-Nr.	44844	44840-10	44841-10	44832	44830-10	44831-10			
Anzahl	1	Set à 8 Stück		1	Set à 8 Stück				
Farbe	schiefergrau	schiefergrau/silber	schiefergrau/anthrazit	sand	sand/anthrazit	sand/silber			
Stück in €	39,99	379,99	379,99	39,99	379,99	379,99			

WPC
individuell kürzbar



+
Das passende Tor
finden Sie auf S. 63



GOTLAND schiefergrau mit anthrazitfarbenen Pfosten, Zwischenleisten und Glasfüllung, anthrazit



GOTLAND sandfarben mit anthrazitfarbenen Pfosten, Zwischenleisten und Gitterfüllung. Glaselemente mit Streifen-Dekor der Produkt-Serie RUDE, siehe Seite 26.

+
Weiteres Zubehör finden Sie auf Seite 72

GOTLAND Start- /Abschlussleiste

Aluminium, im Set mit je 2 Leisten

individuell kürzbar



F-Artikel-Nr.	44846-10	44847-10
L x H in cm	179 x 4	179 x 4
Farbe	silber	anthrazit
Set in €	49,99	49,99

GOTLAND LED-Zwischenleiste

LED-Farbe weiß, beidseitig leuchtend, inkl. Solarpfostenkappe und 2 Mignon Akkus 1,2 V, Kabellänge ca. 50 cm

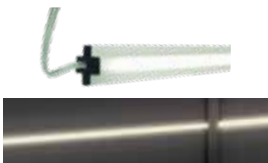

F-Artikel-Nr.	44857-05
L x H in cm	180 x 1
Stück in €	169,99

Aluminium-Steckzaunpfosten

68 x 68 mm, zum Aufschrauben oder Einbetonieren, inkl. Füllschienen, 2x Abstandhalter, Pfostenkappe, auch als Eckpfosten verwendbar, silber = eloxiert oder anthrazit = pulverbeschichtet

individuell kürzbar

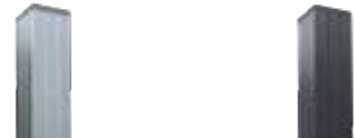

F-Artikel-Nr.	44680-20	44681-20	44768-10	44682-20	44683-20	44769-10
Länge in cm	180	240	270	180	240	270
Farbe	silber			anthrazit		
Stück in €	89,99	99,99	109,99	89,99	99,99	109,99

Produktionsbedingte Farbunterschiede oder Farbabweichungen durch Verschmutzung und/oder UV-Strahlung sind nicht ausgeschlossen. Bitte beachten Sie vor der Montage unsere Montageanleitung sowie die Reinigungs- und Pflegehinweise ab Seite 201. Informationen zu den Preisgruppen und deren aktuelle Preisentwicklung finden Sie auf Seite 6.



TJÖRN sandfarbene Lamellen mit silberfarbenen Pfosten, Abdeckleisten und Glaselemente mit Streifen-Dekor der Produkt-Serie RUDE, siehe Seite 26.

INDIVIDUELL KÜRZBAR IN DER BREITE

172 cm

7 ZAUNLAMELLEN = 172 CM HÖHE

VARIABLE HÖHE DURCH EINZELAMELLEN

Ein optisches Highlight: WPC-Steckzaunsystem TJÖRN

WPC-Lamellen, Zaunset bestehend aus: 7 Zaunlamellen L 1795 x H 245 x T 20 mm inkl. Clips, ohne Abschlussleisten und Pfosten. Set: 175 x 180 cm

WPC individuell kürzbar		anthrazit		mokka		sand		amethystgrau		mahagoni		
F-Artikel-Nr.	44864	SPARPREIS	44150-10	SPARPREIS	44865	SPARPREIS	44151-10	SPARPREIS	44866	SPARPREIS	44152-10	
Anzahl	1	Set à 7 Stück	1	Set à 7 Stück	1	Set à 7 Stück	1	Set à 7 Stück	1	Staffelmenge	1	Staffelmenge
Farbe	anthrazit	anthrazit	mokka	mokka	sand	sand	amethystgrau	amethystgrau	mahagoni	mahagoni	mahagoni	mahagoni
Stück in €	39,99	249,99	249,99	39,99	39,99	249,99	42,99	279,99	42,99	279,99	42,99	279,99



+
Schicke Dekorelemente
finden Sie auf S. 74

TJÖRN anthrazit mit silberfarbenen Pfosten und Abdeckleisten, sowie Glasfüllungen



+
Das passende Tor
finden Sie auf S. 63

TJÖRN sand mit anthrazitfarbenen Pfosten, Abdeckleisten und Tor



TJÖRN mokka mit silberfarbenen Pfosten und Abdeckleisten



TJÖRN sandfarbene Lamellen mit silberfarbenen Pfosten, Abdeckleisten und Glaselementen in Klarglas der Produkt-Serie RUDE, siehe Seite 42, Douglasie Terrassendielen

+
Weiteres Zubehör finden Sie auf Seite 72

Alu-Abdeckleiste für TJÖRN

U-Profil, 2,5 x 4 cm, silber oder anthrazit, ohne Befestigungsclips

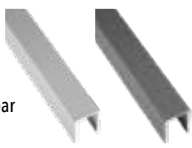

individuell kürzbar



F-Artikel-Nr.	44875-10	44876-10
Länge in cm	176	176
Farbe	silber	anthrazit
Stück in €	34,99	34,99

Alu-Abdeckleisten-Clips

Befestigungsclips für TJÖRN Alu-Abdeckleiste



F-Artikel-Nr.	44843-10	44842-10
Anzahl	Staffelmenge	Staffelmenge
Farbe	silber	anthrazit
Stück in €	4,99	4,99

Aluminium-Steckzaunpfosten

68 x 68 mm, zum Aufschrauben oder Einbetonieren, inkl. Füllschienen, 2x Abstandhalter, Pfostenkappe, auch als Eckpfosten verwendbar, silber = eloxiert oder anthrazit = pulverbeschichtet



individuell kürzbar



F-Artikel-Nr.	44680-20	44681-20	44768-10	44682-20	44683-20	44769-10
Länge in cm	180	240	270	180	240	270
Farbe	silber			anthrazit		
Stück in €	89,99	99,99	109,99	89,99	99,99	109,99

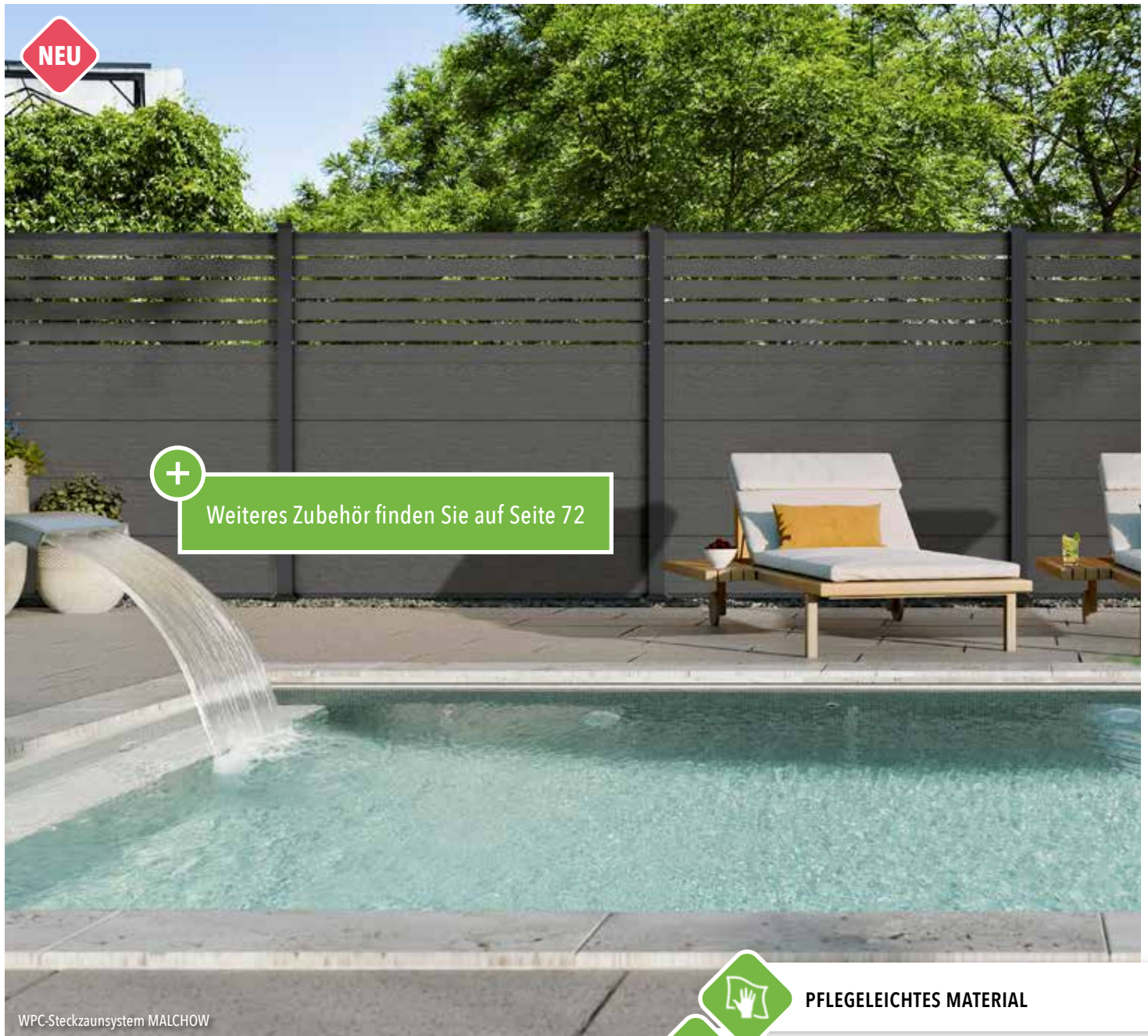

WPC-Steckzaunsystem MALCHOW

Für mehr Privatsphäre:
WPC-Steckzaunsystem MALCHOW



WPC-Lamellen, 6 Stück a L 1790 x H 90 x T 20 mm und 4 Stück L 1790 x H 280 x T 20 mm, 20 Alu-Abstandhalter, 1 Set Alu-Start-/ Abschlussleisten

individuell kürzbar



WPC



F-Artikel-Nr.	44604-10
B x H in cm	175 x 180
Farbe	anthrazit
Stück in €	239,99



PFLEGELEICHTES MATERIAL

10 LAMELLEN = 180 CM HÖHE

BESONDERS WITTERUNGSBESTÄNDIG

Aluminium-Steckzaunpfosten

68 x 68 mm, zum Aufschrauben oder Einbetonieren, inkl. Füll-schienen, 2x Abstandhalter, Pfostenkappe, auch als Eckpfosten verwendbar, silber = eloxiert oder anthrazit = pulverbeschichtet



F-Artikel-Nr.	44680-20	44681-20	44768-10	44682-20	44683-20	44769-10
Länge in cm	180	240	270	180	240	270
Farbe	silber	silber	silber	anthrazit	anthrazit	anthrazit
Stück in €	89,99	99,99	109,99	89,99	99,99	109,99



HÖRVIG steingrau mit anthrazitfarbenen Pfosten

BESONDERE LAMELLENOPTIK

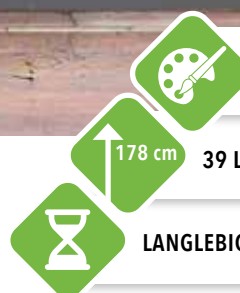

178 cm 39 LAMELLEN = 178 CM HÖHE

LANGLEBIG UND ROBUST

In ansprechendem Design:
BPC-Steckzaunsystem HÖRVIG **NEU**

BPC-Zaunlamellen, Steckzaunset 180 x 178 cm bestehend aus: 39 Lamellen L 1793 x H 37 x T 20 mm, inkl. Start- und Abschlussleiste und Montageset, ohne Pfosten, kartonverpackt

BPC
 individuell kürzbar



F-Artikel-Nr.:	44550-10	44551-10	44552-10	44553-10
Anzahl	1	1	1	1
Farbe	schiefergrau, anthrazit	schiefergrau, silber	schokobraun, anthrazit	schokobraun, silber
Stück in €	299,99	299,99	299,99	299,99



Besondere Beschichtung:
coextrudiert
Coextrudierte Zäune sind besonders robust, pflegeleicht und wetterbeständig.



ÖLAND greystone, Pfosten und Leisten in silber



INDIVIDUELL KÜRZBAR IN DER BREITE



168 cm 8 ZAUNLAMELLEN = 168 CM HÖHE



VARIABLE HÖHE DURCH EINZELAMELLEN

Hochwertige Optik: BPC-Steckzaunsystem ÖLAND

BPC-Lamellen, **coextrudiert**, Zaunset bestehend aus: 8 Zaunlamellen L 1790 x H 210 x T 20 mm, ohne Start-/ Abschlussleisten und Pfosten. Set: 175 x 170 cm

BPC
individuell kürzbar

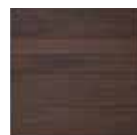
		SPARPREIS		SPARPREIS
F-Artikel-Nr.	44891	44157-10	44892	44158-10
Anzahl	1	Set à 8 Stück	1	Set à 8 Stück
Farbe	greystone	greystone	ipé	ipé
Stück in €	44,99	299,99	44,99	299,99



+
Das passende Tor
finden Sie auf S. 63

+
Weiteres Zubehör finden Sie auf Seite 72

ÖLAND ipé, mit silberfarbenen Pfosten und Abschlussleisten, Terrasse Lärche Holzfliesen

ÖLAND-Serie Start-/Abschlussleiste

Aluminium, im Set mit je 2 Leisten, ohne Befestigungsclips

individuell kürzbar



F-Art.-Nr.	44895-10	44896-10
Länge x Höhe in cm	179 x 4	179 x 4
Farbe	silber	anthrazit
Set in €	59,99	59,99

Aluminium-Steckzaunpfosten

68 x 68 mm, zum Aufschrauben oder Einbetonieren, inkl. Füllschienen, 2x Abstandhalter, Pfostenkappe, auch als Eckpfosten verwendbar, silber = eloxiert oder anthrazit = pulverbeschichtet

individuell kürzbar



F-Artikel-Nr.	44680-20	44681-20	44768-10	44682-20	44683-20	44769-10
Länge in cm	180	240	270	180	240	270
Farbe	silber			anthrazit		
Stück in €	89,99	99,99	109,99	89,99	99,99	109,99



Bambus & Kunststoff
BPC
Mehr dazu finden
Sie auf S. 8

HANÖ anthrazit mit anthrazitfarbenen Aluminium-Pfosten und silberfarbenen Abstandhaltern

INDIVIDUELL KÜRZBAR IN DER BREITE
180 cm 180 CM HÖHE
VARIABLE HÖHE DURCH EINZELLAMELLEN

In besonderem Design:
BPC-Rhombus-Steckzaunsystem HANÖ

BPC-Zaunlamellen, Steckzaunset bestehend aus: 21 Lamellen L 1793 x H 75/68 x T 20 mm, ohne Montageset und Pfosten



F-Artikel-Nr.:	44541-10	44542-10	44543-10	44544-10	44545-10
Anzahl	1	1	1	1	1
Farbe	anthrazit	karamell	sand	schoko, Holzstruktur	schiefer, Holzstruktur
Stück in €	229,99	229,99	229,99	269,99	269,99

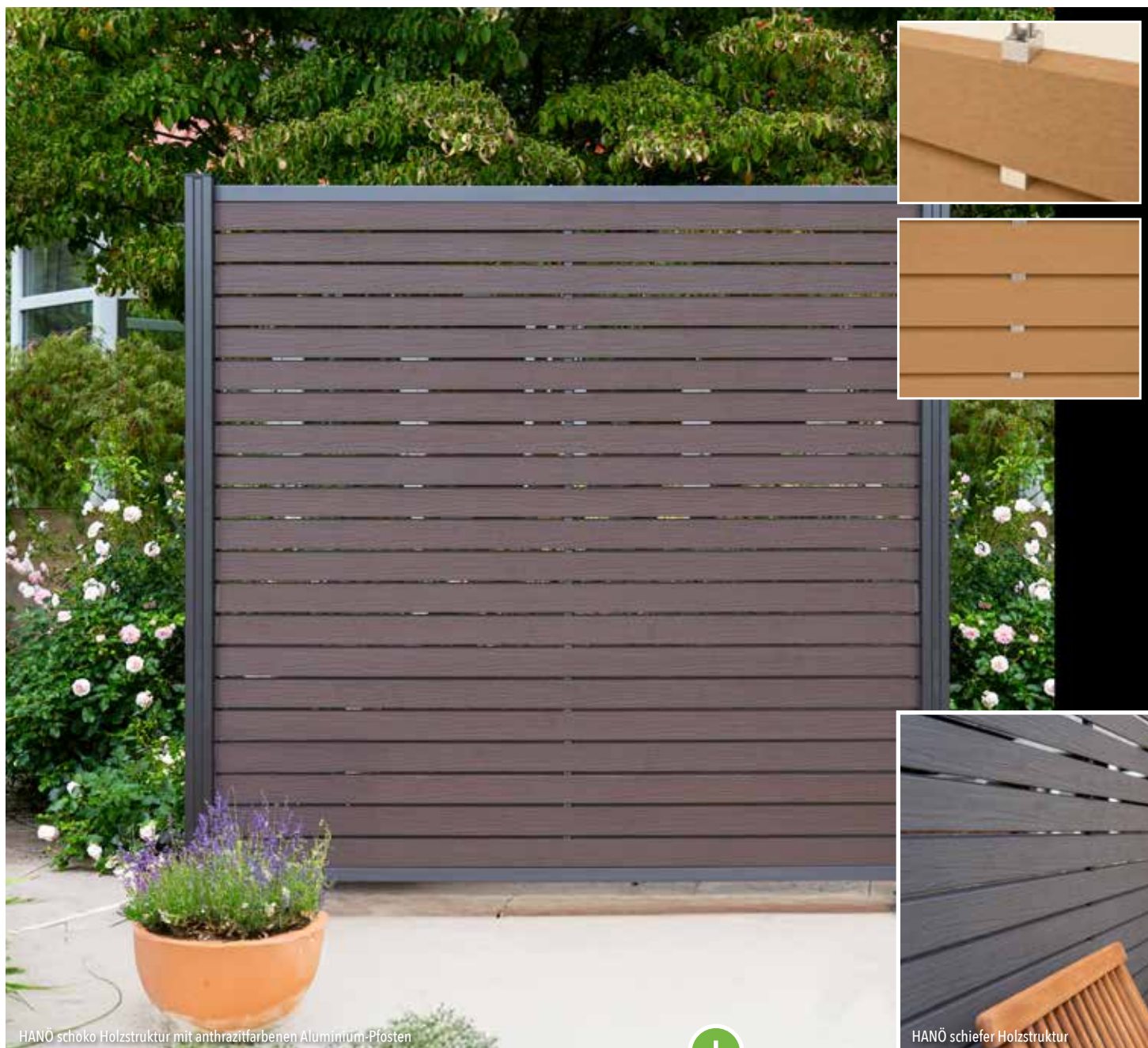

HANÖ schoko Holzstruktur mit anthrazitfarbenen Aluminium-Pfosten

HANÖ schiefer Holzstruktur

+ Weiteres Zubehör finden Sie auf Seite 72

HANÖ-Serie Montageset

inkl. Start & Abschluss, Befestigung und Abstandhalter, für 1 Set 180 x 180 cm



F-Artikel-Nr.	44748-10	44749-10
Länge in cm	179	179
Farbe	silber	anthrazit
Stück in €	99,99	99,99

Aluminium-Steckzaunpfosten für HANÖ

(auch als Eckpfosten verwendbar), 68 x 68 mm, zum Aufschrauben oder Einbetonieren, inkl. 2 x Füllschienen, 3 x Abstandhalter, Pfostenkappe, nicht für die Tor-Einzelmontage geeignet.

individuell kürzbar



F-Artikel-Nr.	44872-15	44873-15
Länge in cm	240	240
Farbe	silber	anthrazit
Stück in €	99,99	99,99



RHÖN Lärche unbehandelt mit anthrazitfarbenen Aluminium-Pfosten

INDIVIDUELL KÜRZBAR IN DER BREITE

180 cm

180 CM HÖHE

NACHHALTIGES MATERIAL

In natürlicher Optik:
Steckzaunsystem RHÖN

Steckzaunelement, 4-tlg. im Karton, die Rhombuslatten sind mit Alu-Röhren miteinander verbunden, schnelle und einfache Verarbeitung. Art.-Nr. 44816 Verbindung mittels Holzdübel.

RHOMBUS-PROFIL

individuell kürzbar

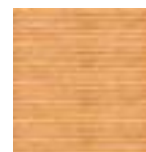
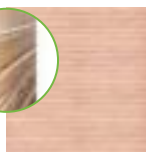

F-Artikel-Nr.	44813-10	44814-10	44815-10	44816-10
B x H in cm	180 x 180 cm	90 x 180 cm	180 x 180 cm	180 x 180 cm
Holzart/Farbe	Lärche, unbehandelt	Lärche, unbehandelt	Kiefer / Fichte, KDI	Kiefer / Fichte, lasiert, Lärche-Optik
Stück in €	229,99	169,99	169,99	169,99



RHÖN KDI mit anthrazitfarbenen Aluminium-Pfosten



RHÖN Lärche-Optik mit anthrazitfarbenen Aluminium-Pfosten



Weiteres Zubehör finden Sie auf Seite 72

Alu-Abdeckleiste für RHÖN

U-Profil, 2,5 x 4 cm, silber oder anthrazit, ohne Befestigungsclips

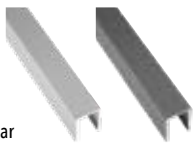

individuell kürzbar



F-Artikel-Nr.	44875-10	44876-10
Länge in cm	176	176
Farbe	silber	anthrazit
Stück in €	34,99	34,99

Alu-Abdeckleisten-Clips

Befestigungsclips für RHÖN Alu-Abdeckleiste



F-Artikel-Nr.	44843-10	44842-10
Länge in cm	-	-
Farbe	silber	anthrazit
Stück in €	4,99	4,99

Aluminium-Steckzaunpfosten

68 x 68 mm, zum Aufschrauben oder Einbetonieren, inkl. Füllschienen, 2x Abstandhalter, Pfostenkappe, auch als Eckpfosten verwendbar, silber = eloxiert oder anthrazit = pulverbeschichtet



individuell kürzbar



F-Artikel-Nr.	44680-20	44681-20	44768-10	44682-20	44683-20	44769-10
Länge in cm	180	240	270	180	240	270
Farbe	silber			anthrazit		
Stück in €	89,99	99,99	109,99	89,99	99,99	109,99



EINFACHE VERARBEITUNG



164 CM HÖHE



NACHHALTIGES MATERIAL

In natürlicher Kieferoptik:
Steckzaunsystem KARRAT

Thermo-Kiefer-Lamellen, Zaunset bestehend aus: 13 Zaunlamellen
L 1790 x H 125 x T 20 mm, ohne Start-/ Abschlussleisten und Pfosten.
Set: 175 x 164 cm



Kiefer

F-Artikel-Nr.	44810-05
B x H in cm	179 x 173
Farbe	hellbraun
Stück in €	249,99

Aluminium-Abschlussleisten

Start- und Abschlussleisten-Set,
Aluminium, 32 / 25 x 20 x 1800 mm,
2 Stück im Set, inkl. 2 Clips

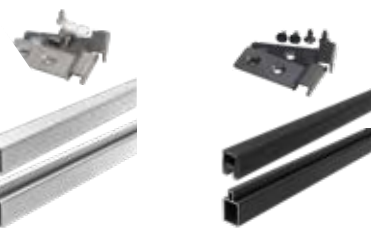

individuell kürzbar



F-Artikel-Nr.	44684-10	44685-10
Länge in cm	180	180
Farbe	silber	anthrazit
Stück in €	37,99	37,99



Unsere passenden Aluminium-Steckzaunpfosten nebst Wandprofil und Pfostenträger finden Sie ab Seite 72



Exklusiver Look im Garten:

BAMBUS

Mehr dazu finden Sie auf S. 201.



ELEGANT



CHARAKTERVOLLE OPTIK



SEHR ROBUST UND LANGLEBIG



NACHHALTIGES MATERIAL

Extrem belastbar:

Bambus-Steckzaunsystem ELEGANT

Gefertigt aus vorgeöltem Bambus (CoBAM® vorgeölt). Montageset bestehend aus Start- und Abschlussbrett, Pfosten inkl. Edelstahl-Pyramidenkappe, 11 Bretter für eine Höhe von ca. 180 cm.



Bambus



F.-Artikel-Nr.	44638-30	44639-05	44648-10	44649-10	44650-10
Artikel	Profilbrett	Start-/ Abschlussbrett	Anfangspfosten	Verbindungspfosten	Eckpfosten
Größe in cm	185 x 14 x 1,4	185 x 14 x 1,4	250 x 7 x 7	250 x 7 x 7	250 x 7 x 7
Stück in €	34,99	69,99	129,99	129,99	129,99

ELEGANT-Serie Adapterschiene
anthrazit, zur Montage der Bambus-Profile in die Aluminium-Steckzaunpfosten



F.-Artikel-Nr.	44651-10
Maße in mm	1800 x 18 x 20
Farbe	-
Stück in €	17,99



SKÄR sandfarbene Lamellen mit anthrazitfarbenen Pfosten und Abschlussleisten

INDIVIDUELL KÜRZBAR IN DER BREITE

178 cm 12 ZAUNLAMELLEN = 178 CM HÖHE

VARIABLE HÖHE DURCH EINZELAMELLEN

Authentischer Schwedenprofil-Look: BPC-Steckzaunsystem SKÄR

BPC-Lamellen, Schwedenprofil, Zaunset bestehend aus: 12 Zaunlamellen L 1796 x H 148 x T 20 mm, inkl. Clips, ohne Start-/ Abschlussleisten und Pfosten. Set: 175 x 178 cm

BPC

individuell kürzbar



		SPARPREIS		SPARPREIS
F-Artikel-Nr.	44884	44154-10	44881	44153-10
Anzahl	1	Set à 12 Stück	1	Set à 12 Stück
Farbe	sand	sand	anthrazit	anthrazit
Stück in €	26,99	299,99	26,99	299,99



SKÄR anthrazitfarbene Lamellen mit anthrazitfarbenen Pfosten und Abschlussleisten



SKÄR sandfarbene Lamellen mit silberfarbenen Pfosten und Abschlussleisten



SKÄR anthrazitfarbene Lamellen mit silberfarbenen Pfosten und Abschlussleisten + Türelement

+ Das passende Tor finden Sie auf S. 63

+ Weiteres Zubehör finden Sie auf Seite 72

SKÄR Start- und Abschlussleiste

Set mit Nut-/Federprofil, ohne Befestigungsclips, H 40 x T 20 mm

individuell kürzbar



F-Artikel-Nr.	44882-10	44883-10
Länge in cm	179	179
Farbe	silber	anthrazit
Set in €	49,99	49,99

Aluminium-Steckzaunpfosten

68 x 68 mm, zum Aufschrauben oder Einbetonieren, inkl. Füllschienen, 2x Abstandhalter, Pfostenkappe, auch als Eckpfosten verwendbar, silber = eloxiert oder anthrazit = pulverbeschichtet

individuell kürzbar



F-Artikel-Nr.	44680-20	44681-20	44768-10	44682-20	44683-20	44769-10
Länge in cm	180	240	270	180	240	270
Farbe	silber			anthrazit		
Stück in €	89,99	99,99	109,99	89,99	99,99	109,99

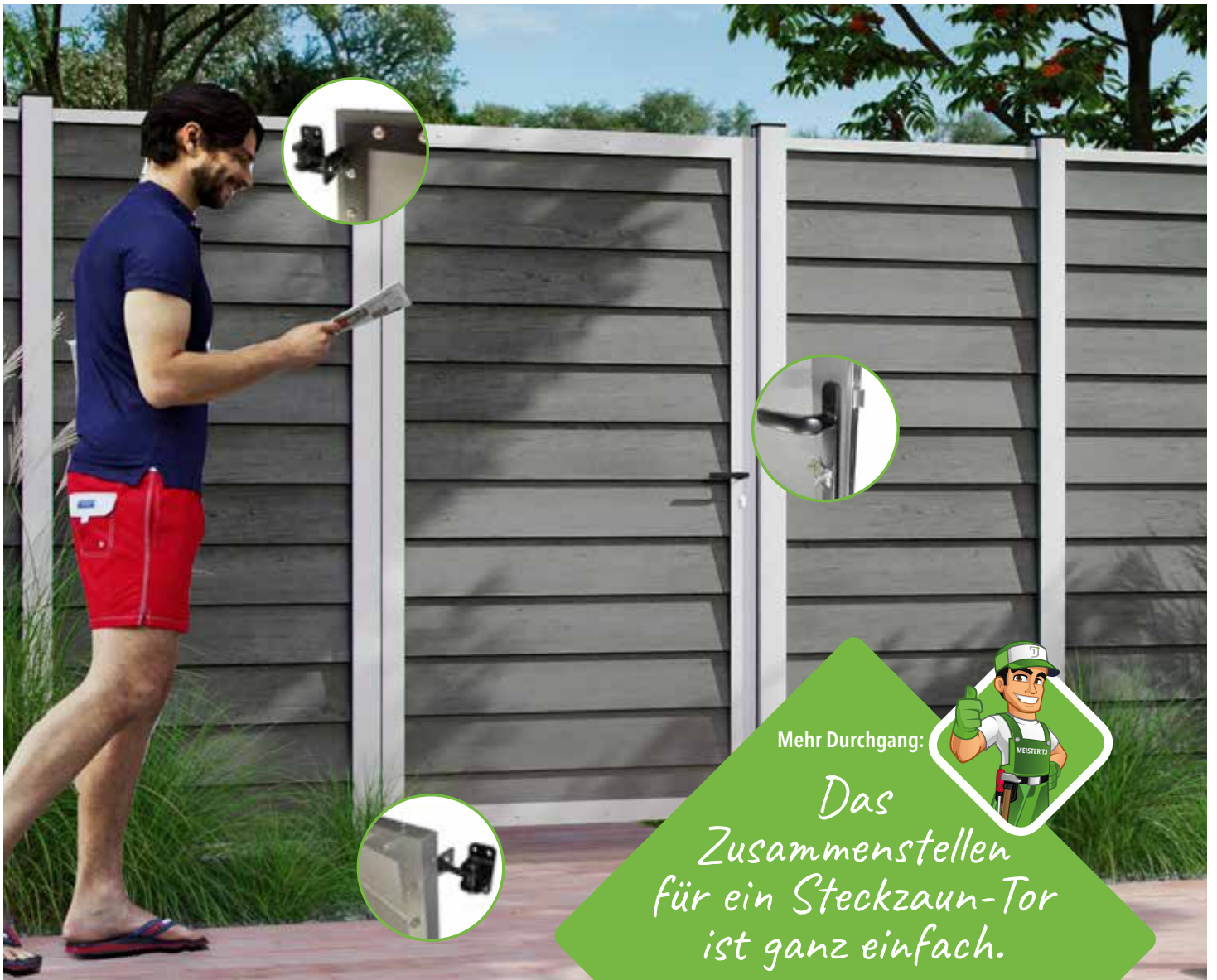

Mehr Durchgang:

Das Zusammenstellen für ein Steckzaun-Tor ist ganz einfach.

Wählen Sie die farblich passenden Universal-Torrahmen sowie die gewünschten Torfüllungen und ergänzend die Auswahl um die beiden speziell verstärkten Torpfosten. So hat das Tor ausreichend Halt und lässt sich lotrecht montieren.

Diese Tür steht Ihnen offen:

TOR KOMPLETTSETS für Steckzaunserien

Komplettset



TORRAHMEN



TORFÜLLUNG



TORPFOSTEN



FERTIGES TOR

SKÄR anthrazitfarbene Lamellen mit silberfarbenen Pfosten und Abschlussleisten + Türelement

TORPFOSTEN aus Aluminium

für alle Steckzaunserien, 6,8 x 6,8 cm,
inkl. Stahl U-Profil zur Verstärkung
Auch für starke Windlasten empfohlen.

individuell kürzbar 

F-Artikel-Nr.	44869-10	44868-10
Länge in cm	240	240
Farbe	anthrazit	silber
Stück in €	139,99	139,99



TOR KOMPLETTSETS für Steckzaunlamellen

Bausatz, ca. 90 x 173 cm, inkl. Torrahmen, Beschlägen und Drücker, ohne Pfosten;
bei freistehender Montage ist der verstärkte Torpfosten (S. 61) zu wählen

FARÖ Tor-Komplettset



F-Artikel-Nr.	44140	44141	44142	44143	44144	44145	44146	44147
Torfüllung Farbe	anthrazit / silber	anthrazit / anthrazit	weiß / silber	weiß / anthrazit	deko-rost / silber	deko-rost / anthrazit	esche-grau / silber	esche-grau / anthrazit
Stück in €	699,99	699,99	599,99	599,99	699,99	699,99	699,99	699,99

WOLLBACH Tor-Komplettset



F-Artikel-Nr.	44173	44174	44171	44172	44175	44176
Torfüllung Farbe	grau / silber	grau / anthrazit	anthrazit / silber	anthrazit / anthrazit	mokka / silber	mokka / anthrazit
Stück in €	529,99	529,99	529,99	529,99	529,99	529,99

WAREN Tor-Komplettset

NEU



F-Artikel-Nr.	44027	44028	44025	44026	44029	44030	44031	44032
Torfüllung Farbe	smoke white / silber	smoke white / anthrazit	teak / silber	teak / anthrazit	charcoal / silber	charcoal / anthrazit	weiß / silber	weiß / anthrazit
Stück in €	429,99	429,99	429,99	429,99	429,99	429,99	429,99	429,99



NEU

MAX Tor-Komplettsset



F-Artikel-Nr.	44033	44034	44037	44038	44035	44036
Torfüllung Farbe	teak, silber	teak, anthrazit	charcoal, silber	charcoal, anthrazit	smoke white, silber	smoke white, anthrazit
Stück in €	399,99	399,99	399,99	399,99	399,99	399,99

NEU

MAX-XL Tor-Komplettsset



F-Artikel-Nr.	44039	44040	44043	44044	44041	44042
Torfüllung Farbe	teak, silber	teak, anthrazit	charcoal, silber	charcoal, anthrazit	smoke white, silber	smoke white, anthrazit
Stück in €	399,99	399,99	399,99	399,99	399,99	399,99

ELZE Tor-Komplettsset



F-Artikel-Nr.	44045	44046	44047	44048	44049	44050	44051	44052	44053	44054	44055	44056
Torfüllung Farbe	grau / silber	grau / anthrazit	beige / silber	beige / anthrazit	anthrazit / silber	anthrazit / anthrazit	teak / silber	teak / anthrazit	schilf / silber	schilf / anthrazit	weiß / silber	weiß / anthrazit
Stück in €	499,99	499,99	499,99	499,99	499,99	499,99	499,99	499,99	499,99	499,99	499,99	499,99

ELSKOP Tor-Komplettsset



F-Artikel-Nr.	44057	44058	44059	44060	44061	44062	44063	44064	44065	44066	44067	44068
Torfüllung Farbe	grau / silber	grau / anthrazit	beige / silber	beige / anthrazit	anthrazit / silber	anthrazit / anthrazit	teak / silber	teak / anthrazit	schilf / silber	schilf / anthrazit	weiß / silber	weiß / anthrazit
Stück in €	499,99	499,99	499,99	499,99	499,99	499,99	499,99	499,99	499,99	499,99	499,99	499,99



FARÖ Zaunlamellen esche-grau + Glas, Pfosten/Abschlüsse anthrazit



GOTLAND Tor-Komplettset

F-Artikel-Nr.	44110	44111	44113	44112
Torfüllung Farbe	schiefergrau / silber	schiefergrau / anthrazit	sand / anthrazit	sand / silber
Stück in €	559,99	559,99	579,99	579,99

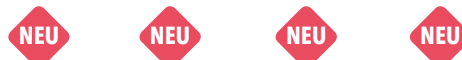

TJÖRN Tor-Komplettset



F-Artikel-Nr.	44114	44115	44116	44117	44118	44119	44020	44021	44023	44024
Torfüllung Farbe	anthrazit / silber	anthrazit / anthrazit	mokka / silber	mokka / anthrazit	sand / silber	sand / anthrazit	amethystgrau / silber	amethystgrau / anthrazit	mahagoni / silber	mahagoni / anthrazit
Setpreis in €	559,99	559,99	559,99	559,99	579,99	559,99	579,99	579,99	579,99	579,99

ÖLAND Tor-Komplettset



F-Artikel-Nr.	44128	44129	44130	44131
Torfüllung Farbe	greystone / silber	greystone / anthrazit	ipé / silber	ipé / anthrazit
Stück in €	629,99	629,99	629,99	629,99

SKÄR Tor-Komplettset



F-Artikel-Nr.	44122	44123	44120	44121	44124	44125
Torfüllung Farbe	sand / silber	sand / anthrazit	schiefergrau / silber	schiefergrau / anthrazit	Holzdekor braun / silber	Holzdekor braun / anthrazit
Stück in €	629,99	629,99	579,99	579,99	629,99	629,99



SHANGHAI anthrazit mit Alu-Pfosten anthrazit und Abschlussprofil



IN ATTRAKTIVEN FARBEN



180 CM HÖHE



VIelfältige GESTALTUNGSMÖGLICHKEITEN

Robust und wartungsarm:
WPC-Zaunelemente SHANGHAI

Gefertigt aus WPC, Querriegel als Vollprofil 17 x 70 mm, Lamellen als Hohlkammerprofil 12 x 100 mm, fein geriffelt

WPC



F-Artikel-Nr.	44941-10	44942-05	44943-05	44951-10	44952-05	44953-05	44972-10	44973-05	44974-05
B x H in cm	180 x 180	90 x 180	90 x 180/90	180 x 180	90 x 180	90 x 180/90	180 x 180	90 x 180	90 x 180/90
Farbe	braun	braun	braun	anthrazit	anthrazit	anthrazit	silbergrau	silbergrau	silbergrau
Stück in €	229,99	179,99	179,99	229,99	179,99	179,99	229,99	179,99	179,99



SHANGHAI braun mit Alu-Pfosten silbergrau und Abschlussprofil



SHANGHAI silbergrau mit Alu-Pfosten anthrazit und Abschlussprofil



Weiteres Zubehör finden Sie auf Seite 72

Alu-Pfosten

mit Verstärkung und Kappen, hell eloxiert, 68 x 68 mm

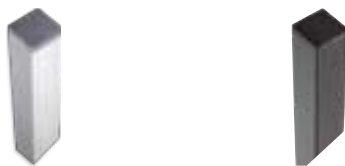

individuell kürzbar



F-Artikel-Nr.	44714-20	44715-20	44716-20	44717-20
Länge in cm	185	265	185	265
Farbe	silber	silber	anthrazit	anthrazit
Stück in €	79,99	89,99	79,99	89,99

Aluminium-Abschlussprofil

40 x 40 x 1800 mm



F-Artikel-Nr.	44962-10
Länge in cm	180
Farbe	silber
Stück in €	49,99

Befestigungs-Set für SHANGHAI

Paket mit 6 Winkeln und 30 Schrauben



F-Artikel-Nr.	44949-10	44959-10	44979-10
Länge in cm	-	-	-
Farbe	braun	anthrazit	silbergrau
Stück in €	24,99	24,99	24,99



ELDENA anthrazit



CHARAKTERVOLLE OPTIK



180 CM HÖHE



LANGLEBIG UND ROBUST

In attraktiven Farben:
WPC-Zaunelemente ELDENA

WPC-Bretterzaun, anthrazit, 4 Alu-Querriegel 70 x 13 mm, hell eloxiert. Lamellen als Hohlkammerprofil 115 x 10 mm, fein geriffelt

NEU

NEU



WPC

F-Artikel-Nr.	44704-10	44706-05	44707-05	44609-10	44610-05	44611-05	44612-10	44614-05	44615-05
B x H in cm	180 x 180	90 x 180	90 x 180/90	180 x 180	90 x 180	90 x 180/90	180 x 180	90 x 180	90 x 180/90
Farbe	anthrazit	anthrazit	anthrazit	braun	braun	braun	grau	grau	grau
Stück in €	169,99	119,99	119,99	169,99	119,99	119,99	169,99	119,99	119,99

Produktionsbedingte Farbunterschiede oder Farbabweichungen durch Verschmutzung und/oder UV-Strahlung sind nicht ausgeschlossen. Bitte beachten Sie vor der Montage unsere Montageanleitung sowie die Reinigungs- und Pflegehinweise ab Seite 201.



NEU

ELDENA braun



NEU

ELDENA grau



Weiteres Zubehör finden Sie auf Seite 72

Aluminiumpfosten

mit Verstärkung und Kappen, hell eloxiert, 68 x 68 mm

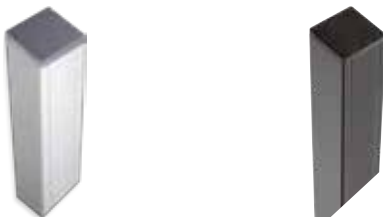

individuell kürzbar



F-Artikel-Nr.	44714-20	44715-20	44716-20	44717-20
Länge in cm	185	265	185	265
Farbe	silber	silber	anthrazit	anthrazit
Stück in €	79,99	89,99	79,99	89,99

Eckzaunhalter

Aluminium, hell eloxiert
inkl. Schrauben 5 x gerade
+ 2 x schräg



F-Artikel-Nr.	44720-05
Set	7 Stück
Farbe	silber
Stück in €	29,99

Zaunhalter

Aluminium, hell eloxiert, inkl. Schrauben



F-Artikel-Nr.	44719-10
Set	8 Stück
Farbe	silber
Stück in €	29,99

Produktionsbedingte Farbunterschiede oder Farbabweichungen durch Verschmutzung und/oder UV-Strahlung sind nicht ausgeschlossen. Bitte beachten Sie vor der Montage unsere Montageanleitung sowie die Reinigungs- und Pflegehinweise ab Seite 201. Informationen zu den Preisgruppen und deren aktuelle Preisentwicklung finden Sie auf Seite 6.



EMDEN



CHARAKTERVOLLE OPTIK



180 CM HÖHE



LANGLEBIG UND ROBUST

In edlem Design:

WPC-Zaunelemente EMDEN

WPC-Bretterzaun, anthrazit, 4 Alu-Querriegel anthrazit 70 x 13 mm,
Lamellen als Hohlkammerprofil 115 x 10 mm, fein geriffelt

WPC

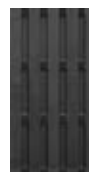

F-Artikel-Nr.	44708-10	44709-05	44710-05
B x H in cm	180 x 180	90 x 180	90 x 180/90
Farbe	anthrazit	anthrazit	anthrazit
Stück in €	169,99	119,99	119,99



EMDEN



Weiteres Zubehör finden Sie auf Seite 72

Aluminiumpfosten

mit Verstärkung und Kappen, hell eloxiert, 68 x 68 mm



individuell kürzbar



F-Artikel-Nr.	44714-20	44715-20	44716-20	44717-20
Länge in cm	185	265	185	265
Farbe	silber	silber	anthrazit	anthrazit
Stück in €	79,99	89,99	79,99	89,99

Eckzaunhalter

Aluminium, hell eloxiert
inkl. Schrauben 5 x gerade
+ 2 x schräg



F-Artikel-Nr.	44720-05
Set	7 Stück
Farbe	silber
Stück in €	29,99

Zaunhalter

Aluminium, hell eloxiert, inkl. Schrauben



F-Artikel-Nr.	44719-10
Set	8 Stück
Farbe	silber
Stück in €	29,99

Produktionsbedingte Farbunterschiede oder Farbabweichungen durch Verschmutzung und/oder UV-Strahlung sind nicht ausgeschlossen. Bitte beachten Sie vor der Montage unsere Montageanleitung sowie die Reinigungs- und Pflegehinweise ab Seite 201. Informationen zu den Preisgruppen und deren aktuelle Preisentwicklung finden Sie auf Seite 6.



MALÖ anthrazit mit Rahmen in silber



ATTRAKTIVES DESIGN



180 CM HÖHE



VIELFÄLTIGE GESTALTUNGSMÖGLICHKEITEN

Zeitlos elegant:

WPC-Zaunelemente MALÖ

WPC-Bretterzaun, Zaun bestehend aus 6 Zaunlamellen H285 mm und umlaufenden Alu-Rahmen 61 x 40 mm, vormontiert

WPC



NEU



F-Artikel-Nr.	45301-10	45302-05	45303-05	45311-05
B x H in cm	180 x 180	90 x 180	90 x 180/90	180 x 180
Farbe	anthrazit, Rahmen silber	anthrazit, Rahmen silber	anthrazit, Rahmen silber	anthrazit, Rahmen anthrazit
Stück in €	259,99	229,99	229,99	259,99

Produktionsbedingte Farbunterschiede oder Farbabweichungen durch Verschmutzung und/oder UV-Strahlung sind nicht ausgeschlossen. Bitte beachten Sie vor der Montage unsere Montageanleitung sowie die Reinigungs- und Pflegehinweise ab Seite 201.

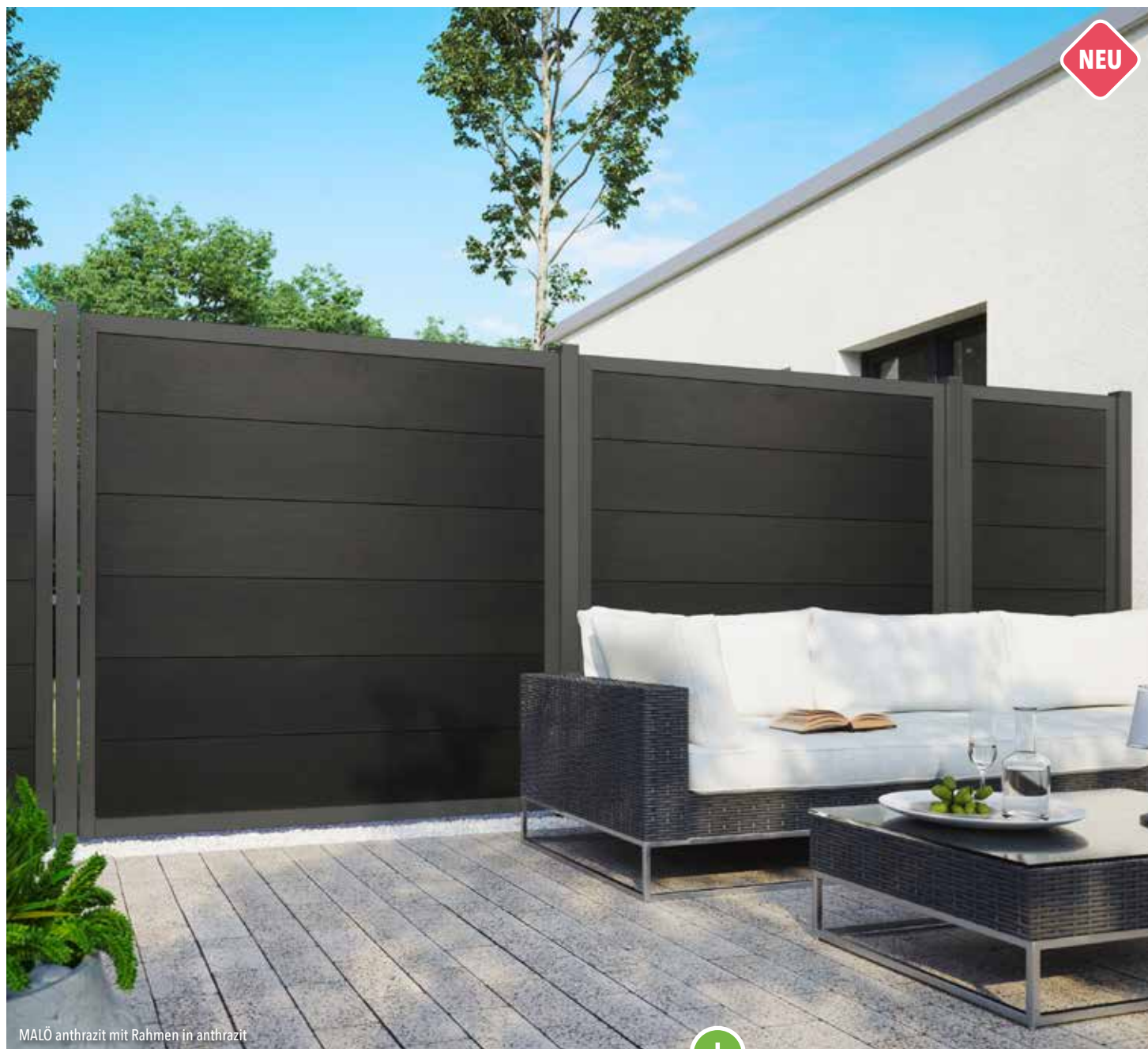

MALÖ anthrazit mit Rahmen in anthrazit

Weiteres Zubehör finden Sie auf Seite 72

Aluminiumpfosten

mit Verstärkung und Kappen, hell eloxiert, 68 x 68 mm



individuell kürzbar



F-Artikel-Nr.	44714-20	44715-20	44716-20	44717-20
Länge in cm	185	265	185	265
Farbe	silber	silber	anthrazit	anthrazit
Stück in €	79,99	89,99	79,99	89,99

MALÖ-Befestigungs-Set

Paket mit 6 Winkeln, silber



F-Artikel-Nr.	45305-10	44959-10
Set	6 Stück	6 Stück
Farbe	silber	anthrazit
Stück in €	34,99	24,99

Produktionsbedingte Farbunterschiede oder Farbabweichungen durch Verschmutzung und/oder UV-Strahlung sind nicht ausgeschlossen. Bitte beachten Sie vor der Montage unsere Montageanleitung sowie die Reinigungs- und Pflegehinweise ab Seite 201. Informationen zu den Preisgruppen und deren aktuelle Preisentwicklung finden Sie auf Seite 6.

ZUBEHÖR für alle Steckzaunsysteme



Start- und Abschlussleisten

Für alle Steckzaunsysteme geeignet. Start und Abschlussleisten-Set, inkl. Clips, Aluminium, 32 / 25 x 20 x 900 mm, 2 Stück im Set, ohne WPC-Lamellen individuell kürzbar



Aluminium-Wandprofil

Für alle Steckzaunsysteme geeignet. Inkl. Abstandhalter individuell kürzbar



Set für Senkrechtmontage

Für alle Steckzaunsysteme geeignet. Start und Endleiste verstärkt, Aluminium.

individuell kürzbar



Pfostenträger

Stahl, für alle Aluminium-Steckzaunpfosten



LED-Solarpfostenkappe

Für alle Aluminium-Steckpfosten geeignet. Lichtfarbe wählbar (warmweiß, kaltweiß), Nutzungszeit 8 Stunden.

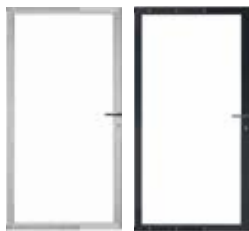

Universal-Torrahmen für Steckzäune

90 x 173 cm, Bausatz ohne Füllung, inkl. Beschlägen, inkl. verstellbarer Kloben, kartonverpackt, DIN Links / Rechts verwendbar



Torpfeuten aus Aluminium

für alle Steckzaunserien, inkl. Stahl U-Profil zur Verstärkung

Auch für starke Windlasten empfohlen.

individuell kürzbar



Lackstift und Pinsel

zur Ausbesserung für Aluminium-Pfosten anthrazit

F-Artikel-Nr.	44656-05	44658-05	44659-05	44660-05
Ausführung	für ein Eckelement		für ein Schmalelement	
Farbe	silber	anthrazit	silber	anthrazit
Stück in €	49,99	49,99	49,99	49,99

F-Artikel-Nr.	44854	44859
L x B x H in mm	200 x 20 x 20	200 x 20 x 20
Farbe	silber, eloxiert	anthrazit, pulverbeschichtet
Stück in €	39,99	39,99

F-Artikel-Nr.	44654-05	44655-05
L x B x H in mm	1655 x 24 x 50	1655 x 24 x 50
Farbe	silber	anthrazit
Stück in €	69,99	69,99

F-Artikel-Nr.	44867-30	
L x B x H in mm	150 x 150 x 230	-
Farbe	feuerverzinkt	-
Stück in €	39,99	-

F-Artikel-Nr.	44858-15	
L x B in mm	68 x 68	-
Farbe	-	-
Stück in €	29,99	-

F-Artikel-Nr.	44821-03	44822-03
B x H in cm	90 x 173	90 x 173
Farbe	silber	anthrazit
Stück in €	279,99	279,99

F-Artikel-Nr.	44868-10	44869-10
L x B x H in cm	6,8 x 6,8 x 240	6,8 x 6,8 x 240
Farbe	silber	anthrazit
Stück in €	139,99	139,99

F-Artikel-Nr.	44652	
Füllmenge	12 ml	-
Farbe	anthrazit	-
Stück in €	19,99	-

ZUBEHÖR für spezifische Steckzaunsysteme / WPC-Zaunelemente



Alu-Leisten für FARÖ

Start- und Abschlussleisten-Set,
Aluminium, 32 / 25 x 20 x 1800 mm,
2 Stück im Set, inkl. 2 Clips
individuell kürzbar



Tor-Leistenset FARÖ

Bausatz für Torrahmen bestehend aus
Alu-Leisten, inkl. aller Schrauben und
Kompriband (ohne Torfüllung).



Aluminium-Abschlussleisten für WOLLBACH

Start- und Abschlussleisten-Set,
Aluminium, 2 Stück im Set

individuell kürzbar



Alu-Abdeckleisten-Clips für WAREN, TJÖRN, ÖLAND und SKÄR

Befestigungsclips für Alu-Abdeckleiste



Dekorelemente für ELZE / ELSKOP / WAREN / MAX / MAX-XL

L 1800 x B 140 x T 20 mm, Aluminium
individuell kürzbar



Dekorelemente für ELZE / ELSKOP / WAREN / MAX / MAX-XL

L 1800 x B 280 x T 20 mm, Aluminium
individuell kürzbar



Aluminium-Verstärkungsprofil für MAX-XL

aus Metall für MAX-XL-Lamellen,
sorgt für zusätzliche Stabilität



Start-/Abschlussleiste für GOTLAND

Aluminium, im Set mit je 2 Leisten
individuell kürzbar



F-Artikel-Nr.	44838-06	44839-06
Länge in mm	1800	1800
Farbe	silber	anthrazit
Stück in €	119,99	119,99

F-Artikel-Nr.	44797	44798
L x B x H in mm	-	-
Farbe	silber	anthrazit
Stück in €	89,99	89,99

F-Artikel-Nr.	44668-05	44661-05
L x B x T in mm	1750 x 32/25 x 20	1750 x 32/25 x 20
Farbe	silber	anthrazit
Stück in €	34,99	34,99

F-Artikel-Nr.	44843-10	44842-10
L x B x H in mm	-	-
Farbe	silber	anthrazit
	4,99	4,99

F-Artikel-Nr.	44686-05	44688-05	44689-05
Ausführung	Gitter, eloxiert	Kreise	Ranken
Farbe	silber	silber	anthrazit
Stück in €	69,99	69,99	69,99

F-Artikel-Nr.	44695-05	44696-05	44697-05
Ausführung	Design	Bambus	Acryl, satiniert
Farbe	silber	anthrazit	silber
Stück in €	149,99	149,99	69,99

F-Artikel-Nr.	44629-10	
L x B x T in mm	1770 x H 10 x T 20	-
Farbe	silber	-
Stück in €	4,99	-

F-Artikel-Nr.	44846-10	44847-10
L x B x T in mm	1790 x 40 x 20	1790 x 40 x 20
Farbe	silber	anthrazit
Set in €	49,99	49,99



Design-Zwischenleiste für GOTLAND

Aluminium, 2 cm stark, für Montage der Zaunlamelle notwendig
individuell kürzbar



F-Artikel-Nr.	44850-30	44851-30
L x B x T in mm	1790 x 10 x 20	1790 x 10 x 20
Farbe	silber	anthrazit
Stück in €	19,99	19,99



Glasfüllung für GOTLAND

F-Artikel-Nr.	44848-05	44849-05
L x B x H in mm	1793 x 15 x 206	1793 x 15 x 206
Farbe	silber	anthrazit
Stück in €	129,99	129,99



Alu-Gitterfüllung für GOTLAND

individuell kürzbar



F-Artikel-Nr.	44852-05	44853-05
L x B x H in mm	1793 x 15 x 206	1793 x 15 x 206
Farbe	silber	anthrazit
Stück in €	99,99	99,99



LED-Zwischenleiste für GOTLAND

LED-Farbe weiß, beidseitig leuchtend, inkl. Solarpfostenkappe und 2 Mignon Akkus 1,2 V, Kabellänge ca. 50 cm

F-Artikel-Nr.	44857-05	-
L x B x H in mm	1800 x 20 x 10	-
Farbe	-	-
Stück in €	169,99	-



Glasfüllung für TJÖRN

F-Artikel-Nr.	44755-05	44756-05
L x B x H in mm	1793 x 6 x 206	1793 x 6 x 206
Farbe	silber	anthrazit
Stück in €	139,99	139,99



Alu-Gitterfüllung für TJÖRN

individuell kürzbar



F-Artikel-Nr.	44757-05	44758-05
L x B x H in mm	1793 x 6 x 206	1793 x 6 x 206
Farbe	silber	anthrazit
Stück in €	129,99	129,99



Start-/Abschlussleisten für ÖLAND

Aluminium, im Set mit je 2 Leisten, ohne Befestigungsclips
individuell kürzbar



F-Artikel-Nr.	44895-10	44896-10
L x B x T in mm	1790 x 40 x 20	1790 x 40 x 20
Farbe	silber	anthrazit
Set in €	59,99	59,99



Montageset HANÖ

inkl. Start & Abschluss, Befestigung und Abstandhalter, für 1 Set 180 x 180 cm

individuell kürzbar



F-Artikel-Nr.	44748-10	44749-10
L x B x H x T in mm	1793 x 75 x 20	1793 x 75 x 20
Farbe	silber	anthrazit
Stück in €	99,99	99,99



Aluminium-Steckzaunpfosten für HANÖ und HÖRVIG

(auch als Eckpfosten verwendbar), zum Aufschrauben oder Einbetonieren, inkl. 2 x Füllschienen, 3 x Abstandhalter, Pfostenkappe, nicht für die Tor-Einzelmontage geeignet.

individuell kürzbar



F-Artikel-Nr.	44872-15	44873-15
L x B x H x T in cm	240 x 6,8 x 6,8	240 x 6,8 x 6,8
Farbe	silber	anthrazit
Stück in €	99,99	99,99

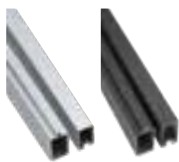

Start- und Abschlussleiste für SKÄR

Set mit Nut-/Federprofil, ohne Befestigungsclips individuell kürzbar



PROTEC-Rahmenprofil für ELDENA und EMDEN

gefertigt aus Blech, polyesterbeschichtet - 0,6 mm

individuell kürzbar



Aluminium-Abschlussprofil für SHANGHAI

individuell kürzbar



Pfosten-Set für SHANGHAI

WPC-Hohlkammerpfosten, inkl. Pfostenkappe

individuell kürzbar



Befestigungs-Set für SHANGHAI und MALÖ

Paket mit 6 Winkeln und 30 Schrauben



H-Pfostenträger / Durchgangsschrauben

H-Pfostenträger für alle WPC-Zaunelemente. Durchgangsschrauben: Scheiben und Muttern, für Bodenanker und H-Pfostenträger, 2 Schrauben je VE



Aufschraubhülse für Aluminiumpfosten EMDEN, ELDENA, MALÖ, SHANGHAI



Zaunhalter / Eckzaunhalter für ELDENA und EMDEN

Aluminium, hell eloxiert, inkl. Schrauben, (bei Eckzaunhaltern 5 x gerade + 2 x schräg)



Befestigungs-Set für MALÖ

Paket mit 6 Winkeln

F-Artikel-Nr.	44882-10	44883-10
L x B x H in mm	1793 x 40 x 20	1793 x 40 x 20
Farbe	silber	anthrazit
Set in €	49,99	49,99

B-Artikel-Nr.	17550-05	17551-05	17552-05
L x B x T in mm	1800 x 25/29 x 45	1800 x 25/29 x 45	1800 x 25/29 x 45
Ausführung	Stahloptik	Edelstahl	anthrazit
Stück in €	34,99	49,99	44,99

F-Artikel-Nr.	44962-10		
L x B x T in mm	1800 x 40 x 40		
Farbe	silber		
Stück in €	49,99		

F-Artikel-Nr.	44946-20	44956-20	44966-20
L x B x T in mm	2000 x 90 x 90	2000 x 90 x 90	2000 x 90 x 90
Farbe	braun	anthrazit	silbergrau
Set in €	99,99	99,99	99,99

F-Artikel-Nr.	44949-10	44959-10	44979-10
Set	6/30	6/30	6/30
Farbe	braun	anthrazit	silbergrau
Stück in €	24,99	24,99	24,99

	H-Pfostenträger		Durchgangsschrauben	
F-Artikel-Nr.	17607-10	17626-10	37157-10	37159-10
Maße in mm	600 x 90 x 90		10 x 110	
Material	Stahl, verzinkt	Edelstahl	Stahl, verzinkt	Edelstahl
Stück in €	19,99	59,99	11,99	22,99

F-Artikel-Nr.	44718-20	
L x B x T in mm	300 x 160 x 88	
Farbe	feuerverzinkt	
Stück in €	34,99	

	Zaunhalter	Eckzaunhalter
F-Artikel-Nr.	44719-10	44720-05
Set	8 Stück	7 Stück
Farbe	-	-
Set in €	29,99	29,99

F-Artikel-Nr.	45305-10	
Set	6 Stück	
Farbe	silber	
Stück in €	34,99	



Mehr Vielfalt:



Sichtschutz aus Fenster- kunststoff

Mehr dazu finden
Sie auf S. 202.

ELDORADO-Kunststoffzaun



ATTRAKTIVES DESIGN



180 CM HÖHE



BESONDERS PFLEGELEICHT

Modern und pflegeleicht: Kunststoffzaun ELDORADO

gefertigt aus hochwertigem PVC Fensterkunststoff, weiß, DIY Bausatz inkl. Montagezubehör

PVC



H-Artikel-Nr.	44620-05	44621-05
B x H in cm	175 x 180	90 x 180
Artikel	Grundelement	Schrägelement
Stück in €	269,99	189,99

PVC-Intensiv-Reiniger / Kontakkleber

PVC-Intensiv-Reiniger für die schonende Oberflächenreinigung.
Kontakkleber: Spezial-Klebstoff zur konstruktiven Verbindung
von PVC-Materialien

H-Artikel-Nr.	36906-03	36905-03
Inhalt	500 ml	200 ml
Artikel	PVC-Intensiv-Reiniger	Kontakkleber
Stück in €	29,99	29,99



ELDORADO-Kunststoffzaun

ELDORADO-Pfosten

aus PVC, weiß, Bausatz, inkl. Montagezubehör



H-Artikel-Nr.	44622-10	44623-10	44624-05	44625-10	44626-10
B x T x H in cm	12,7 x 12,7 x 190	12,7 x 12,7 x 190	12,7 x 12,7 x 190	12,7 x 12,7 x 190	12,7 x 12,7 x 112,7
Artikel	Pfosten Anfang-Ende	Pfosten Mitte	Pfosten Ecke	Anschlusspfosten	Endpfosten
Stück in €	69,99	69,99	69,99	69,99	59,99

ELDORADO-Pfostenanker

zum Aufdübeln



H-Artikel-Nr.	44627-10
L x B x H in cm	16,5 x 16,5 x 40
Farbe	-
Stück in €	39,99

ELDORADO-Betonierset

Gewindestangen mit Muttern



H-Artikel-Nr.	44628-10
L in cm	60
Farbe	-
Stück in €	19,99



LIGHTLINE-Steckzaun mit Dekorprofilen anthrazitgrau und Pfosten weiß

ZEITLOSES DESIGN

180 cm

180 CM HÖHE

BESONDERS PFLEGELEICHT

Schlichte Eleganz: PVC-Steckzaunsystem LIGHTLINE

Aus hochwertigem Fensterkunststoff, weiß, Komplettbausatz, bestehend aus: 9 x Nut- und Federprofil, 2 x U-Abschlussprofil, 1 x Montageset, Nutsteine, 1 x Abdeckleiste

PVC

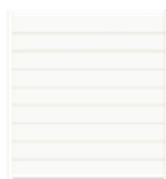

H-Artikel-Nr.	46301-10	46303-30
Artikel	Komplettbausatz	Nut- und Federprofil
Maße in mm	1800 x 1800	17 x 200 x 1760
Stück in €	279,99	29,99

PVC-Intensiv-Reiniger / Kontakkleber

PVC-Intensiv-Reiniger für die schonende Oberflächenreinigung.
 Kontakkleber: Spezial-Klebstoff zur konstruktiven Verbindung von PVC-Materialien



H-Artikel-Nr.	36906-03	36905-03
Artikel	PVC-Intensiv-Reiniger	Kontakkleber
Inhalt	500 ml	200 ml
Stück in €	29,99	29,99



LIGHTLINE-Steckzaunsystem

LIGHTLINE-Start-/ Abschluss-Set

4 Nutsteine + Schrauben



H-Artikel-Nr.	48108-10
Stück in €	34,99

LIGHTLINE-Abschlussprofil

pyramidenform, 176 cm Länge



H-Artikel-Nr.	48161-10
Stück in €	29,99

LIGHTLINE-Dekorprofile

176 cm Länge

PVC



H-Artikel-Nr.	46311-10	46312-10
Farbe	anthrazitgrau	silbergrau
Stück in €	29,99	29,99

LIGHTLINE-Abschlussprofil

U-Form, 200 cm Länge



H-Artikel-Nr.	46302-20
Farbe	weiß
Stück in €	29,99

LIGHTLINE-Pfosten

aus UV-beständigem Fensterkunststoff mit Alu-Kern, (teillummantelt und Pyramidenkappe)

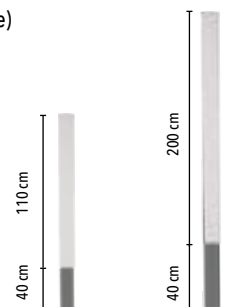

H-Art.-Nr.	46288-20	46289-20
B x T x H in cm	9 x 9 x 150	9 x 9 x 240
Stück in €	109,99	139,99



LIGHTLINE-Sichtschutz



INDIVIDUELLE GESTALTUNGSMÖGLICHKEITEN



180 CM HÖHE



BESONDERS PFLEGELEICHT

*Besonders vielfältig:***PVC-Sichtschutzzaun LIGHTLINE**

gefertigt aus hochwertigem Fensterkunststoff, **weiß**, inkl. Zaunhalter, Rahmenprofil 25 x 50 mm, Füllung 17 x 200 mm mit Nut- und Federprofil. Tür inkl. 3 Stück 180°-Bänder und Drückergarnitur in schwarz (siehe Abbildungen oben rechts auf S. 81).

PVC



H-Artikel-Nr.	46282-05	46250-05	46283-10	46285-10	46286-05	46251-05	46287-05	46293-05
B x H in cm	90 x 150/90	90 x 150/90	180 x 150	180 x 180	90 x 180	90 x 180/90	90 x 180/90	180 x 90
Stück in €	259,99	259,99	279,99	299,99	259,99	279,99	279,99	259,99



LIGHTLINE-Sichtschutz



LIGHTLINE-Sichtschutz



LIGHTLINE-Montagehilfe

Winkelprofil aus Kunststoff, ca. 100 x 100 mm, inkl. Ausfräsungen und Bezeichnung, als Hilfe zur exakten Positionierung der Befestigungswinkel vom Element am Pfosten.



H-Artikel-Nr.	37092
Länge in cm	ca. 180
Stück in €	69,99

LIGHTLINE-Pfosten
mit Alu-Kern (teilmantelt) und Pyramidenkappe

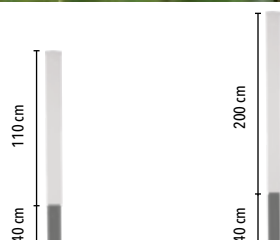

H-Artikel-Nr.	46288-20	46289-20
B x T x H in cm	9 x 9 x 150	9 x 9 x 240
Stück in €	109,99	139,99

46280-05	46253-05	46281-10	46290-10	46291-05	46284-05	46254-05	46292-05	46294-05	46279-03
90 x 150/90	90 x 150/90	180 x 150	180 x 180	90 x 180	60 x 180	90 x 180/90	90 x 180/90	180 x 90	100 x 180
289,99	289,99	309,99	329,99	289,99	259,99	309,99	309,99	324,99	799,99



LIGHTLINE-Lamellenzaun



STILVOLLES LAMELLEN-DESIGN



180 CM HÖHE



BESONDERS PFLEGELEICHT

*Einfachheit mit Stil:***PVC-Lamellenzaun LIGHTLINE**

gefertigt aus hochwertigem Fensterkunststoff, weiß, inkl. Zaunhalter, Rahmenprofil
 25 x 50 mm, Lamellen 7 x 100 mm, geflochten

PVC



H-Artikel-Nr.	46221-10	46223-05	46220-05	46222-05
B x H in cm	180 x 180	90 x 180	90 x 180/90	90 x 180/90
Stück in €	299,99	279,99	289,99	289,99



LIGHTLINE-Lamellenzaun

LIGHTLINE-Pfosten

mit Alu-Kern (teilummantelt) und
Pyramidenkappe



H-Artikel-Nr.	46288-20	46289-20
B x T x H in cm	9 x 9 x 150	9 x 9 x 240
Stück in €	109,99	139,99

**LIGHTLINE-Montagehilfe**

Winkelprofil aus Kunststoff,
ca. 100 x 100 mm, inkl.
Ausfräsungen und
Bezeichnung, als Hilfe zur
exakten Positionierung
der Befestigungswinkel
vom Element am Pfosten.



H-Artikel-Nr.	37092
Länge in cm	ca. 180
Stück in €	69,99



Naturnah gestalten LABO-Serie

Mit dem LABO-Weidengeflechtssystem 3D von T&J gestalten Sie den Garten nach Ihren Vorstellungen. Diese natürliche Grenze bietet Platz für Pflanzen, Vögel und Insekten. Der Kreativität sind dabei keine Grenzen gesetzt. Ob geschlossen, mit Pflanzen, als Heimat für Tiere oder einfach offen.

Sie geben vor, wie dieser
Naturzaun sich gestaltet.

LABO-Weidengeflechtssystem 3D/Modulsystem

LABO-Weidengeflechtssystem 3D

gefertigt aus ölbehandelter Weide,
Rahmen braun gebeizt, ca. 70 x 35 mm,
Fenster ca. 36 x 36 cm.

Ki / Fi Weide



K-Artikel-Nr.	36201-10	36202-10	36203-10	36204-10	36205-10	18913-20	18914-20
Größe in cm	180 x 180	94 x 180	94 x 180	94 x 180	94 x 180	9 x 9 x 165	9 x 9 x 190
Stück in €	269,99	159,99	159,99	159,99	159,99	28,99	34,99

Braune Kantholzpfeosten

Kopf gerundet, allseitig glatt



1 Insektenhaus 1



2 Insektenhaus 2



3 Pflanzkasten



4 3D-Fenster



5 Regal seitlich



ZUR ÜBERSICHT aller aktuellen Preisanpassungen

LABO-Weidengeflechtssystem 3D/Modulsystem

	1	2	3	4	5	6	7	8
	Insektenhaus 1	Insektenhaus 2	Pflanzkasten	3D-Fenster	Regal seitlich	Regal seitlich offen	Futterstelle	Vogelhaus
K-Artikel-Nr.	36207-05	36206-05	36208-05	36213-05	36209-05	36210-05	36211-05	36212-05
Größe in cm	36 x 36 x 12	36 x 36 x 12	36 x 36 x 17,5	36 x 36 x 17	36 x 24 x 36/41	36 x 24 x 36/41	36 x 36 x 6	36 x 36 x 6/36 x 37 x 7,5
Stück in €	59,99	59,99	49,99	39,99	54,99	39,99	39,99	59,99



T&J Pflegeöl

Bestens geeignet für den Schutz und die Pflege von Weide-, Haselnuss-, Bambus- und Reetzäunen. Natürlicher Schutz gegen UV-Strahlen und Zerstörung des Holzes, Verbrauch ca. 5 - 15 m²/l

B-Art.-Nr.	37208
Flasche	natur, 500 ml
Stück in €	24,99



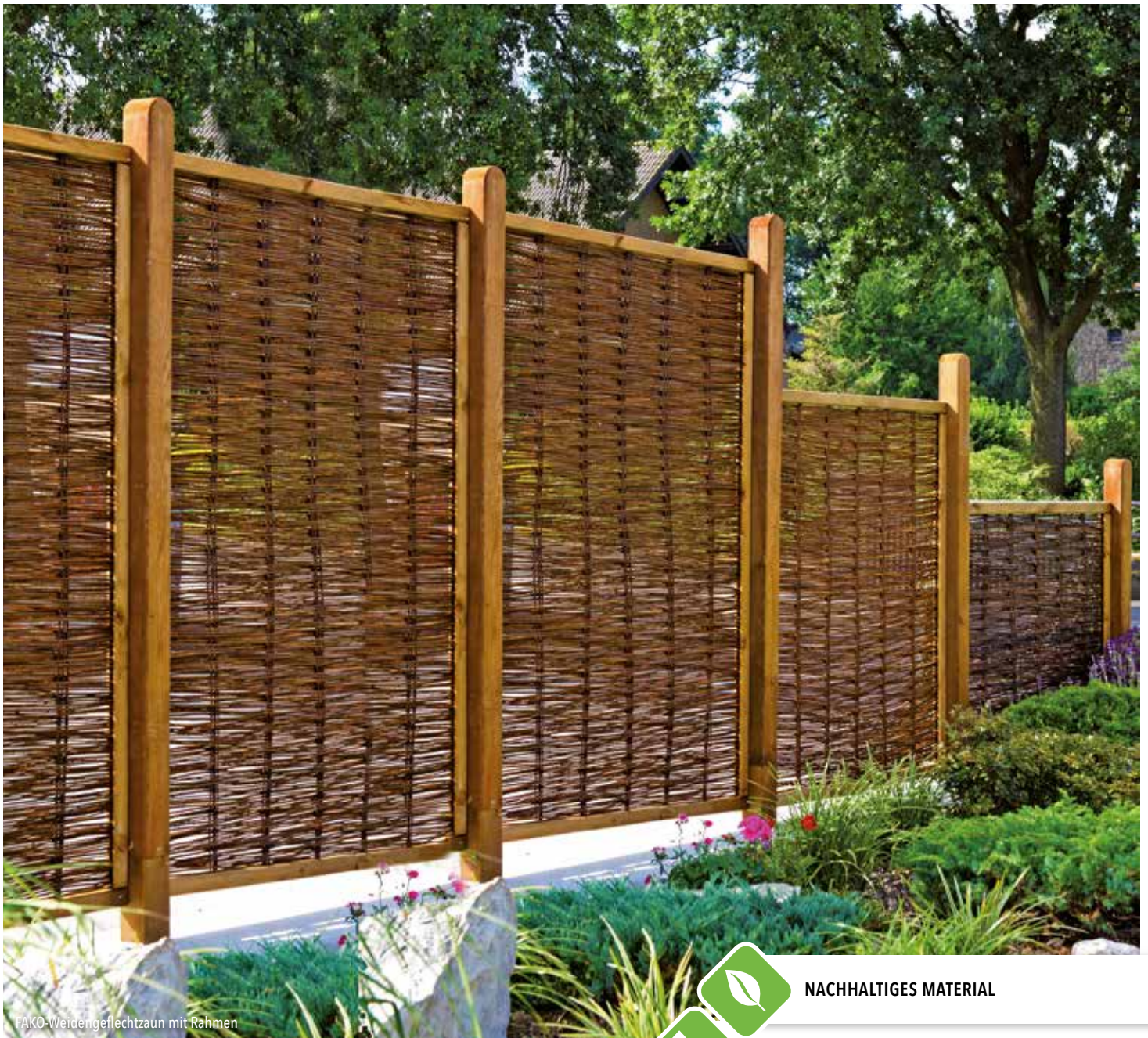

FAKO-Weidengeflechtzaun mit Rahmen

 NACHHALTIGES MATERIAL

 180 cm

BIS ZU 180 CM HÖHE

 VIELSEITIGE GESTALTUNGSMÖGLICHKEITEN

Besonders ökologisch:

FAKO-Weidengeflechtzaun mit Rahmen

gefertigt aus ölbehandelter Weide, umlaufender Rahmen ca. 35 x 45 mm
aus Kiefer, braun gebeizt

Ki / Fi

Weide



K-Artikel-Nr.	36104-10	36108-10	36105-10	36106-10	18913-20	18914-20
B x H in cm	120 x 100	120 x 120	120 x 140	120 x 180	9 x 9 x 165	9 x 9 x 190
Stück in €	64,99	79,99	79,99	84,99	28,99	34,99



ASO-Weidengeflechtzaun

ASO-Weidengeflechtzaun

gefertigt aus ölbehandelter Weide, geflochten auf Haselnussruten

FUEGO-Weidengeflechtzaun

gefertigt aus ölbehandelter Weide, seitlicher Rahmen braun gebeizt, ca. 24 x 48 mm, Querstab braun gebeizt, Ø 20 mm



K-Artikel-Nr.	36194-10	36193-10	36192-10	36191-10*
B x H in cm	180 x 90	180 x 120	180 x 150	180 x 180
Stück in €	119,99	119,99	129,99	139,99

K-Artikel-Nr.	36101-10	36109-10	36102-10	36103-10	36113-10*
B x H in cm	120 x 100	120 x 120	120 x 140	120 x 180	180 x 180
Stück in €	59,99	64,99	69,99	79,99	129,99

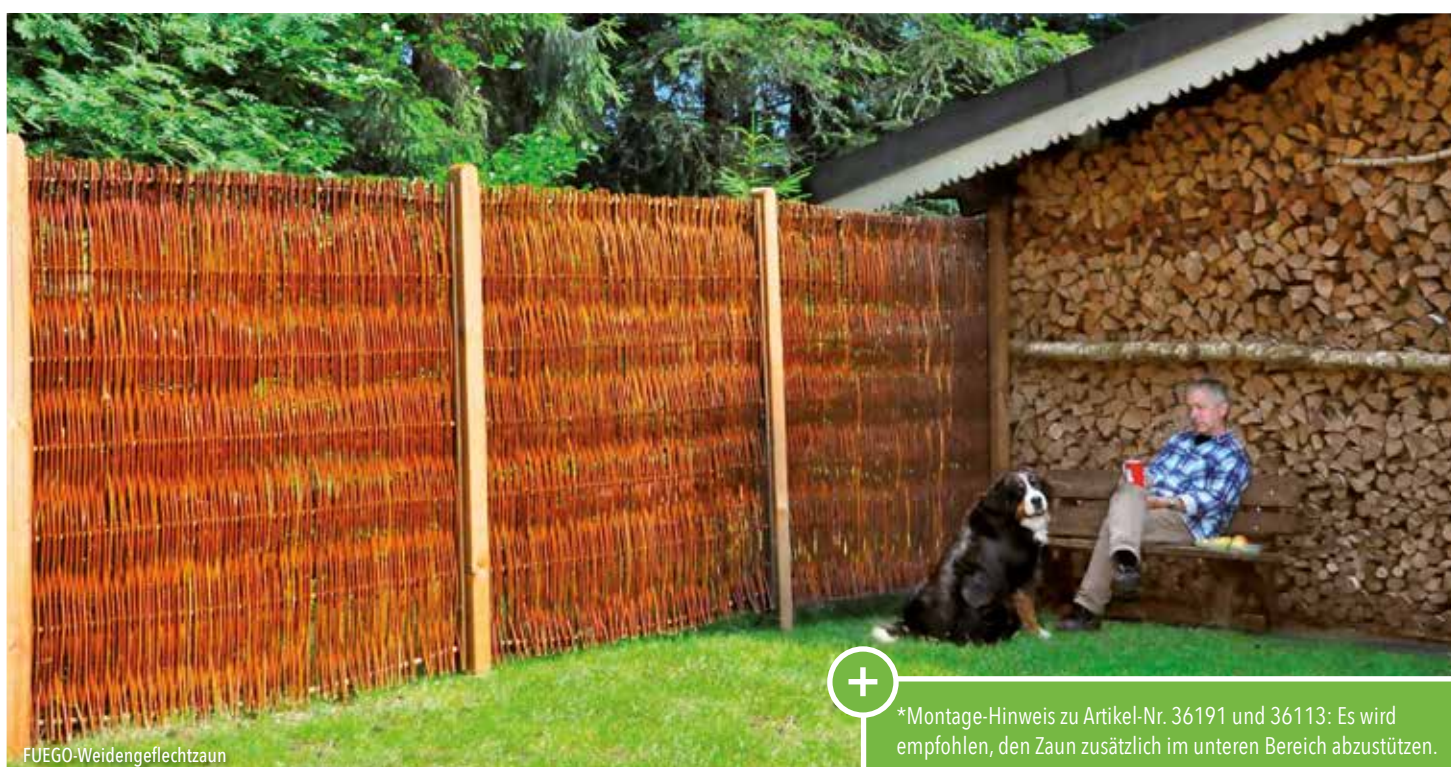

FUEGO-Weidengeflechtzaun



*Montage-Hinweis zu Artikel-Nr. 36191 und 36113: Es wird empfohlen, den Zaun zusätzlich im unteren Bereich abzustützen.

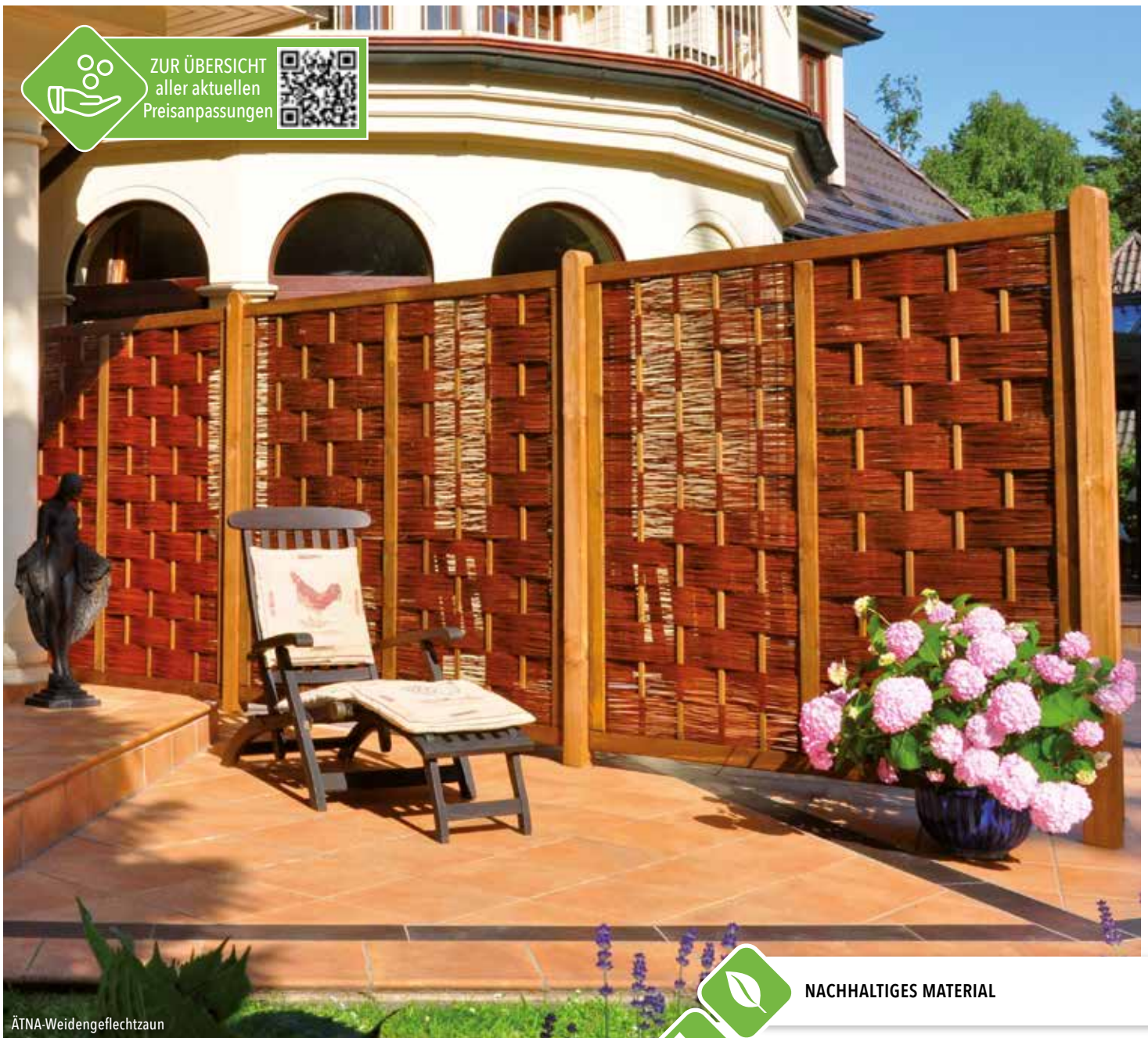

ÄTNA-Weidengeflechtzaun

In charaktvoller Optik:
ÄTNA-Weidengeflechtzaun

gefertigt aus ölbehandelter Weide, umlaufender Rahmen ca. 70 x 35 mm
 aus Kiefer, braun gebeizt

Ki / Fi

Weide



K-Artikel-Nr.	36166-10	36162-10
B x H in cm	180 x 180	120 x 180
Stück in €	194,99	154,99

 NACHHALTIGES MATERIAL

 180 cm

BIS ZU 180 CM HÖHE

 VIELSEITIGE GESTALTUNGSMÖGLICHKEITEN



FOGO-Weidengeflechtzaun

FOGO-Weidengeflechtzaun

gefertigt aus ölbehandelter Weide, umlaufender Rahmen ca. 35 x 45 mm aus Kiefer, braun gebeizt

Ki / Fi

Weide



K-Artikel-Nr.	36120-10
B x H in cm	180 x 180
Stück in €	169,99

VESUV-Weidengeflechtzaun

gefertigt aus ölbehandelter Weide, umlaufender Rahmen ca. 70 x 35 mm aus Kiefer, braun gebeizt

Ki / Fi

Weide



K-Artikel-Nr.	36165-10	36161-10
B x H in cm	180 x 180	120 x 180
Stück in €	194,99	154,99

Pfosten – Kopf gerundet

aus Kiefer, druckimprägniert braun, 9 x 9 cm, allseitig gehobelt, Kopf und Kanten gerundet

KDI

Kiefer



K-Artikel-Nr.	18913-20	18914-20
Länge in cm	165	190
Stück in €	28,99	34,99



VESUV-Weidengeflechtzaun



PABLO-Haselnusszaun

gefertigt aus Haselnussruten, geflochten, stabile Ausführung

Haseln.

K-Artikel-Nr.	28404-10*	28403-10*	28402-10*	28401-10*
B x H in cm	180 x 90	180 x 120	180 x 150	180 x 180
Stück in €	99,99	109,99	119,99	129,99



PEPE-Haselnusszaun

gefertigt aus Haselnussruten, seitlicher Rahmen ca. 45 x 25 mm, stabile Ausführung, Querstab braun gebeizt, Ø 25 mm

Haseln.

K-Artikel-Nr.	28422-10	28421-10	28420-10*
B x H in cm	120 x 140	120 x 180	180 x 180
Stück in €	139,99	149,99	169,99



ALESSIA-Steckparavent, gefertigt aus Weidengeflecht

ALESSIA-Steckparavent

gefertigt aus Weidengeflecht, 2 Steckpfähle ca. 30 cm lang, ca. 3 cm Ø



Weide

K-Artikel-Nr.	36144-05	36143-05
B x H in cm	56 x 90/116	56 x 130/156
Stück in €	44,99	49,99



SARA-Weidensteckzaun, gefertigt aus Weidengeflecht

ZUR ÜBERSICHT
aller aktuellen
Preisänderungen



SARA-Weidensteckzaun

gefertigt aus Weidengeflecht, Steckpfähle ca. 30 cm lang, ca. 3 cm Ø



Weide

K-Artikel-Nr.	36131-20
B x H in cm	120 x 25
Stück in €	24,99



PACO-Haselnusszaun

PACO Haselnusszaun

aus Halblatten, mit seitlichem Rahmen, naturbelassen



Haseln.

K-Artikel-Nr.	28453-10	28452-10	28451-10
B x H in cm	90 x 180	150 x 180	180 x 180
Stück in €	129,99	179,99	249,99

**PAULINA-Paravent**

gefertigt aus Weide, Rahmen aus braun gebeizter Kiefer, ca. 35 x 45 mm – umlaufend, ölbehandelt, 4-teilig mit Scharnieren



Weide

K-Artikel-Nr.	36139-03	36137-03
B x H in cm	ca. 240 x 160	ca. 240 x 180
Stück in €	219,99	249,99

**SOFIA-Paravent**

gefertigt aus Weide, Rahmen aus braun gebeizter Kiefer, 25 x 45 mm, ölbehandelt, 3-teilig mit Scharnieren



Weide

K-Artikel-Nr.	36140-03
B x H in cm	180 x 120
Stück in €	139,99

**ESMERALDA-Paravent**

aus gespaltenen Haselnussstangen, schiefergrau lasiert, Rahmen aus lasierter Kiefer, 4-teilig mit Scharnieren, geeignet für den Innen- und Außenbereich



Farbe

Haseln.

K-Artikel-Nr.	28442-03
B x H in cm	240 x 160
Stück in €	279,99



SYLT Schilfrohrmatte

SYLT Schilfrohr Detail

SYLT Schilfrohrmatte

aus Schilfhalmen, dicht gewebt, mit verzinktem Eisendraht gebunden, Rollenlänge 600 cm



K-Artikel-Nr.	29620-05	29621-05	29622-05	29625-05	29623-05	29624-05
Höhe in cm	100	120	140	160	180	200
Stück in €	39,99	49,99	54,99	64,99	74,99	84,99



AMRUM Weidenmatte im Detail

AMRUM Weidenmatte

AMRUM Weidenmatte

aus Weidenästen mit verzinktem Draht gebunden, ca. 120 Äste je lfdm., Rollenlänge 300 cm

Weide



K-Artikel-Nr.	37450-05	37451-05	37452-05	37453-05	37454-05
Höhe in cm	100	120	150	160	180
Stück in €	59,99	69,99	79,99	89,99	99,99



Abverkaufsartikel
ab € 99,99



EDELSTAHL
VERSCHRAUBT



SUNLINE

NATÜRLICHE ÄSTHETIK

180cm

180 CM HÖHE

VIELFÄLTIGE GESTALTUNGSMÖGLICHKEITEN

Klassisches Design:

Sichtschutzzaun SUNLINE

gefertigt aus Kiefer/ Fichte, Rahmen ca. 45 x 45 mm, geklammert; Lamellen ca. 8 x 95 mm, geriffelt, mit Edelstahlschraubnägeln verschraubt, Leisten ca. 12 x 30 mm, Maschenweite ca. 10 x 10 cm; mit fungizidem Holzmittel vorbehandelt.
Pfosten aus getrockneter Kiefer/Fichte, pinienfarbig getaucht, mit fungizidem Holzmittel vorbehandelt, Pfostenkopf gerundet.

Ki / Fi

Farbe



I-Artikel-Nummer	34101-10	34102-10	34103-05	34141-10	34143-10	34142-05	34112-20
Breite x Höhe in cm	180 x 180	90 x 180	90 x 180/90	180 x 180	90 x 180	90 x 180/90	9 x 9 x 190
Stück in €	159,99 119,99	129,99 99,99	129,99 99,99	169,99 119,99	139,99 99,99	139,99 99,99	49,99 29,99



Abverkaufsartikel
ab € 199,99

SUNLINE Profilbretzzaun



Abverkaufsartikel
ab € 199,99

NIGHTLINE Profilbretzzaun



Abverkaufsartikel
ab € 169,99

SUNLINE Dichtzaun



Abverkaufsartikel
ab € 169,99

NIGHTLINE Dichtzaun

SUNLINE UND NIGHTLINE Profilbretzzaun

gefertigt aus Kiefer/Fichte, Profilbretzzaun, 180 x 180 cm, pinienfarbig bzw. dunkelgrau getaucht, Rahmen 40/78 mm, Profilbretter 16/118 mm

- Ki / Fi
- Farbe



I-Artikel-Nummer	34151-10	34231-10
Breite x Höhe in cm	180 x 180	180 x 180
Stück in €	239,99 199,99	249,99 199,99

Pfosten für NIGHTLINE
aus getrockneter Kiefer/Fichte, dunkelgrau getaucht, Pfostenkopf gerundet



- Ki / Fi
- KDI

I-Artikel-Nummer	34227-20
Maße in cm	9 x 9 x 190
Stück in €	49,99 29,99

SUNLINE UND NIGHTLINE Dichtzaun

gefertigt aus Kiefer/Fichte, NIGHTLINE-Serie Dichtzaun, 180 x 180 cm, pinienfarbig bzw. dunkelgrau getaucht, Rahmen 45/90 mm, Lamelle 8,5 x 90 mm glatt

- Ki / Fi
- Farbe

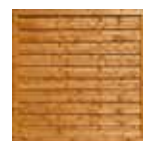

I-Artikel-Nummer	34161-10	34221-10
Breite x Höhe in cm	180 x 180	180 x 180
Stück in €	199,99 169,99	209,99 169,99



Abverkaufsartikel
ab € 229,99



ZUR ÜBERSICHT
aller aktuellen
Preisänderungen



FORTIS-Dichtzaun

FORTIS-Dichtzaun

gefertigt aus Keruing*, Rahmen 42 x 42 mm,
Lamellen 8 x 100 mm fein geriffelt



Keruing

J-Artikel-Nummer	33001-05
Breite x Höhe in cm	180 x 180
Stück in €	299,99 229,99



Abverkaufsartikel
ab € 149,99



GEBÜRSTET

BARTEK

BARTEK

gefertigt aus Kiefer/Fichte, Rahmen ca.
40 x 65 mm, Lamellen ca. 8 x 95 mm,
gebürstet, grau, mit Edelstahlschraub-
nägeln verschraubt, Rahmen ge-
klammert, Rankstäbe ca. 8 x 37 mm,
Maschenweite ca. 6 x 6 cm

Ki / Fi Farbe

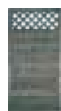

I-Artikel-Nr.	37661-10	37662-10	37663-05
B x H in cm	180 x 180	90 x 180	90 x 180/90
Stück in €	229,99 169,99	199,99 149,99	199,99 149,99

Pfosten für BARTEK

aus getrockneter Kiefer/Fichte, gebürstet,
grau getaucht, Pfostenkopf gerundet



Ki / Fi	I-Artikel-Nummer	37654-20
Farbe	L / Dimension in cm	190 x 9 x 9
	Stück in €	49,99



CLAUSA-Rankgitter, Keruing

CLAUSA-Rankgitter

gefertigt aus Keruing*,
Rahmen ca. 40 x 40 mm,
Leisten 12 x 54 mm, blickdicht

Keruing



J-Artikel-Nummer	33025-05
B x H in cm	180 x 180/160
Stück in €	399,99 319,99



PARALLELA-Rhombuszaun

PARALLELA-Rhombuszaun

gefertigt aus Keruing*,
Leisten 13 x 65 mm

J-Artikel-Nummer	33011-05
B x H in cm	180 x 180
Stück in €	399,99 319,99



JALOUSIE-Zaun

JALOUSIE-Zaun

gefertigt aus Kiefer/Fichte,
druckimprägniert braun,
Rahmen ca. 30 x 60 mm, Lamellen
ca. 15 x 60 mm, glatt

KDI

Ki / Fi



A-Artikel-Nummer	13901-05
B x H in cm	180 x 180
Stück in €	249,99 199,99



Lamellenzaun, gefertigt aus Kiefer/Fichte



Lamellenzaun, gefertigt aus Kiefer/Fichte

Lamellenzaun

gefertigt aus Kiefer/Fichte, druckimprägniert grün, Rahmen ca. 34 x 54 mm, Lamellen ca. 5 x 60 mm, Rahmen und Lamellen geklammert (verzinkt)

	KDI	Ki / Fi	Ki / Fi	Ki / Fi	Ki / Fi	Ki / Fi	Ki / Fi	Ki / Fi	Ki / Fi
A-Artikel-Nummer	10001-10	10007-10	10011-10	10015-10	10050-05	10003-10	10008-10	10012-10	10017-10
Breite x Höhe in cm	180 x 180	150 x 180	120 x 180	100 x 180	100 x 180/90	180 x 150	150 x 150	120 x 150	100 x 150
Stück in €	52,99	49,99	48,99	47,99	52,99	49,99	49,99	48,99	47,99

	KDI	Ki / Fi	Ki / Fi	Tor	Anschlagleiste	B-Art-Nr. 17561-03	B-Art-Nr. 17620-03
A-Artikel-Nr.	10004-10	10018-10	10005-10	10040-03	18070-30	17561-03	17620-03
Breite x Höhe in cm	180 x 120	100 x 120	180 x 90	100 x 180	2,4 x 4,8 x 200	100 x 155	-
Stück in €	48,99	47,99	47,99	99,99	8,99	124,99	69,99



FREIBURG

gefertigt aus Kiefer/Fichte, druckimprägniert grün, Rahmen ca. 35 x 55 mm glatt gehobelt. Lamellen ca. 5 x 73 mm, fein gesägt, Leisten ca. 16 x 45 mm, Rahmen und Lamellen geklammert (verzinkt)

KDI						
Ki / Fi						
A-Artikel-Nummer	43401-10	43406-10	43402-05	43405-10	43404-05	43403-10
B x H in cm	180 x 180	90 x 180	90 x 180/90	180 x 90	90 x 160/90	180 x 180/160
Stück in €	99,99	99,99	99,99	99,99	99,99	109,99

SKALÖ

gefertigt aus Kiefer/ Fichte, druckimprägniert grün, Lamellen 8 x 100 mm, sägerau, mit Baumkante, geklammert (verzinkt), Riegel 15 x 70 mm

KDI	
Ki / Fi	
A-Artikel-Nr.	10101-10
B x H in cm	180 x 180
Stück in €	39,99

ZUR ÜBERSICHT aller aktuellen Preisanpassungen



MAXI-Massiv

gefertigt aus Kiefer/Fichte, druckimprägniert grün, Rahmen ca. 45 x 45 mm, geklammert, Lamellen ca. 8 x 95 mm, geriffelt, mit Edelstahlschraubnägeln verschraubt, Leisten ca. 12 x 30 mm, Maschenweite ca. 10 x 10 cm. Tor: mit Diagonalstrebe, Rahmen 45 x 90 mm. Zaunelement LÄRK (Art.-Nr. 13001-10) in Lärche-Optik lasiert.

LÄRK

KDI									
Ki / Fi									
A-Art.-Nr.	13001-10	11050-05	11001-10	11007-10	11011-10	11015-10	11023-05	11026-05	11055-05
B x H in cm	180 x 180	90 x 180/90	180 x 180	150 x 180	120 x 180	100 x 180	60 x 180	30 x 180	90 x 180/150
Stück in €	99,99	74,99	74,99	73,99	73,99	72,99	72,99	72,99	84,99

KDI									
Ki / Fi									
A-Art.-Nr.	11250-05	11201-10	11207-10	11203-10	11251-05	14905-10	14919-05	14631-05	14432-05
B x H in cm	90 x 180/90	180 x 180	150 x 180	180 x 150	90 x 150/60	180 x 90	100 x 90	60 x 210/180	60 x 180/150
Stück in €	114,99	114,99	113,99	113,99	113,99	113,99	113,99	129,99	129,99



MAXI-MASSIV-Tor



MAXI-MASSIV



MAXI-MASSIV LÄRK mit PROTEC-Abdeckleisten

*Metall-Torrahmen
– stabil und flexibel*

Einfach an Ihren Wunschzaun montiert und vielseitig einsetzbar – perfekt für soliden Halt. Mehr Infos finden Sie auf Seite 129.



11003-10	11008-10	11017-10	11056-05	11004-10	11005-10	11401-10	11420-10	11450-05
180 x 150	150 x 150	100 x 150	90 x 150/120	180 x 120	180 x 90	180 x 180	90 x 180	90 x 180/90
73,99	73,99	73,99	84,99	73,99	72,99	169,99	169,99	169,99



Anschlagleiste



14132-05	14531-05	Tor 11040-03	Tor 11041-03	18070-30	B-Art.-Nr.	17561-03*	17620-03*
60 x 180/150	60 x 210/180	100 x 180	100 x 150	2,4 x 4,8 x 200	B x H in cm	100 x 155	-
129,99	129,99	139,99	139,99	8,99	Stück in €	124,99	69,99

*Weitere Metall-Torrahmen und Infos auf S. 129



MAXI-Bogen

gefertigt aus Kiefer/Fichte, druckimprägniert grün, Rahmen ca. 45 x 45 mm, Lamellen ca. 8 x 95 mm, **geriffelt**, Rankstäbe ca. 12 x 30 mm, Maschenweite ca. 10 x 10 cm, mit Edelstahlschraubnägeln verschraubt. Tor: mit Diagonalstrebe, Rahmen 45 x 90 mm



A-Art.-Nummer	11760-05	11701-10	11707-10	11711-10	11715-10	11703-10	14332-05	11801-10	11807-10	11803-10
B x H in cm	90 x 160	180 x 180/160	150 x 180/160	120 x 180/160	100 x 180/160	180 x 150/130	60 x 180/150	180 x 180/160	150 x 180/160	180 x 150/130
Stück in €	119,99	94,99	93,99	92,99	92,99	93,99	129,99	129,99	129,99	129,99

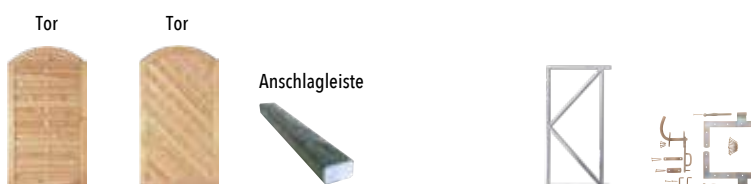

A-Art.-Nummer	11740-03	12340-03	18070-30	B-Art.-Nummer	17561-03*	17620-03*
B x H in cm	100 x 180/160	100 x 180/160	2,4 x 4,8 x 200	B x H in cm	100 x 155	-
Stück in €	149,99	179,99	8,99	Stück in €	124,99	69,99

*Weitere Metall-Torrahmen und Infos auf S. 129



MAXI-Doppelbogen

siehe MAXI-Bogen

KDI					
Ki / Fi					
A-Art.-Nummer	12060-05	12001-10	12007-10	12102-10	12160-05
B x H in cm	90 x 160/140	180 x 180/160	150 x 180/160	180 x 160/140	90 x 160/140
Stück in €	169,99	159,99	159,99	159,99	169,99

MAXI-Diagonal

siehe MAXI-Bogen

KDI			
Ki / Fi			
A-Art.-Nummer	12301-10	12401-10	12701-10
B x H in cm	180 x 180/160	180 x 180/160	180 x 180/160
Stück in €	179,99	179,99	179,99





Diagonal- und Bogen-Rankzaun 10 x 10

gefertigt aus Kiefer/Fichte, druckimprägniert grün, Rahmen ca. 45 x 45 mm, geklammert, Rankstäbe ca. 12 x 30 mm, Maschenweite ca. 10 x 10 cm, geklammert (verzinkt)

A-Artikel-Nummer	11650-05	11601-10	11620-10	11623-05	11603-10	14631-05	14432-05	12201-10	12211-10
Breite x Höhe in cm	90 x 180/90	180 x 180	90 x 180	60 x 180	180 x 150	60 x 210/180	60 x 180/150	180 x 180/160	120 x 180/160
Stück in €	109,99	99,99	99,99	99,99	99,99	129,99	129,99	129,99	129,99



Diagonal-Rankzaun 6 x 6



Bogen-Rankzaun 6 x 6

Diagonal- und Bogen-Rankzaun 6 x 6

gefertigt aus Kiefer/Fichte, druckimprägniert grün, Rahmen ca. 45 x 45 mm, geklammert, Rankstäbe ca. 12 x 30 mm, Maschenweite ca. 6 x 6 cm, geklammert (verzinkt)

KDI

Ki / Fi

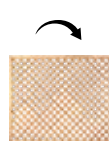

A-Artikel-Nummer	11611-10	11612-10	11614-05	11613-10	11615-05	12221-10
Breite x Höhe in cm	180 x 180	90 x 180	60 x 180	180 x 150	90 x 180/90	180 x 180/160
Stück in €	109,99	109,99	109,99	109,99	129,99	149,99



OLYMP, gerade



OLYMP, geschwungen als Welle

OLYMP
gefertigt aus Kiefer/Fichte, druckimprägniert grün, Rahmen ca. 45 x 45 mm, geklammert, Lamellen ca. 8 x 95 mm, **geriffelt**, mit Edelstahlschraubnägeln verschraubt

KDI

Ki / Fi



A-Artikel-Nummer	33804-05	33801-10	33809-10	33805-10	33807-10	33808-05
Breite x Höhe in cm	90 x 180/90	180 x 180	150 x 180	180 x 180/160	180 x 160/140	90 x 160/90
Stück in €	154,99	159,99	154,99	179,99	179,99	159,99



ANTIKAUN



ANTIKAUN

ANTIKAUN

gefertigt aus Kiefer/Fichte, druckimprägniert grün, Rahmen ca. 45 x 68 mm, geklammert, Lamellen ca. 8 x 120 mm, **genutet**, mit Edelstahlschraubnägeln verschraubt

										
A-Artikel-Nummer	25401-10	25420-10	25450-05	26005-10	25601-10	25620-10	25702-10	25760-05		
Breite x Höhe in cm	180 x 180	90 x 180	90 x 180/90	180 x 90	180 x 180/160	100 x 180/160	180 x 160/140	90 x 160/90		
Stück in €	199,99	199,99	209,99	219,99	219,99	219,99	219,99	229,99		



AVANTGARDE



ZUR ÜBERSICHT
aller aktuellen
Preisänderungen



AVANTGARDE

AVANTGARDE

gefertigt aus Kiefer/Fichte, druckimprägniert grün, Rahmen ca. 45 x 68 mm, geklammert, Ecken gerundet, Lamellen ca. 8 x 95 mm, glatt gehobelt, mit Edelstahlschraubnägeln verschraubt, Rankstäbe ca. 12 x 30 mm, geklammert, Maschenweite ca. 10 x 10 cm. Tor: Rahmen ca. 45 x 90 mm, Diagonalstrebe für zusätzliche Stabilisierung, **inkl. Einsteckschloss**, PZ-vorgerichtet, Dornenabstand 90 mm, Tore sind DIN links/rechts verwendbar, ohne Drücker und Zylinder.

KDI										
Ki / Fi										
A-Artikel-Nummer	23907-10	23906-10	23901-10	23905-10	23902-10	23903-05	23904-10	23927-10	23921-10	23926-10
Breite x Höhe in cm	180 x 120	180 x 150	180 x 180	150 x 180	100 x 180	90 x 180/90	180 x 90	180 x 150	180 x 180	150 x 180
Stück in €	119,99	119,99	119,99	119,99	119,99	119,99	119,99	139,99	129,99	129,99

KDI										
Ki / Fi										
A-Artikel-Nummer	23911-10	23912-10	23936-05	23935-05	23931-10	23934-10	23932-10	23933-05	23924-10	23925-05
Breite x Höhe in cm	180 x 180/160	100 x 180/160	90 x 120/90	90 x 160/120	180 x 180/160	150 x 180/160	180 x 160/140	90 x 160/90	180 x 90	100 x 90
Stück in €	139,99	139,99	169,99	169,99	169,99	169,99	169,99	169,99	139,99	139,99



*Metall-Torrahmen
– stabil und flexibel*

Einfach an Ihren Wunschzaun montiert und vielseitig einsetzbar – perfekt für soliden Halt. Mehr Infos finden Sie auf Seite 129.



AVANTGARDE mit Tor und PROTEC-Rahmenprofil



AVANTGARDE



AVANTGARDE



23922-10
100 x 180
129,99



23923-05
90 x 180/90
139,99



Tor
23908-03
100 x 180
289,99



Tor
23918-03
100 x 180/160
299,99



Anschlagleiste
18070-30
2,4 x 4,8 x 200
8,99

Drückergarnitur
mit Ovalrosetten, für PZ-Schloss

B-Artikel-Nummer	17637
Farbe	Edelstahl gebürstet
Stück in €	89,99



23941-10
180 x 180
129,99



23943-05
60 x 180
129,99



B-Artikel-Nr.
Stück in €

17561-03*
100 x 155
124,99



17620-03*
-
69,99

Profilzylinder
mit 3 Schlüsseln

B-Artikel-Nummer	17638
Farbe	40/40 chromiert
Stück in €	19,99



Drückergarnitur mit Profilzylinder und Einsteckschloss

*Weitere Metall-Torrahmen und Infos auf S. 129



BAIKAL

CHARAKTERVOLLE OPTIK

BESONDERS STABIL UND LANGLEBIG

NACHHALTIGES MATERIAL

Extrem belastbar:

Sichtschutzzaun BAIKAL

gefertigt aus Sibirischer Lärche, Rahmen ca. 45 x 68 mm, Lamellen ca. 8 x 95 mm, glatt gehobelt, mit Edelstahlschraubnägeln verschraubt, Rankstäbe 12 x 30 mm, geklammert, Maschenweite ca. 10 x 10 cm

Lärche



J-Artikel-Nummer	29852-10	29854-05	29853-10	29861-05	29871-10	29872-10	29874-05	29873-10
Breite x Höhe in cm	90 x 180	90 x 180/90	180 x 90	60 x 180	180 x 180	90 x 180	90 x 180/90	180 x 90
Stück in €	249,99	199,99	199,99	149,99	319,99	279,99	239,99	279,99



Douglasie - aus der Natur
 Bei der Wahl eines Produktes der T&J-Serie aus Douglasie, entscheiden Sie sich für Funktionalität und Design. Das in der Natur hellgelblich-braune bis rotbraune Holz zeichnet sich insbesondere durch seine gute Festigkeitseigenschaft aus. Ohne chemischen Schutz ist dieses Holz durch seine Inhaltsstoffe ideal im Außenbereich einsetzbar.

CLASSICO



CLASSICO

CLASSICO

gefertigt aus Lärche/ Douglasie, naturbelassen, Rahmen ca. 40 x 68 mm, glatt gehobelt, Landhausprofil-Füllung ca. 16 x 118 mm, Rankstäbe ca. 20 x 20 mm, überblattet, Maschenweite ca. 8 x 8 cm, geklammert (Edelstahl)

Lärche								
Dougl.								
J-Artikel-Nummer	26401-10	26411-10	26412-10	26416-05	26421-10	26426-05	26427-05	26431-05
B x H in cm	180 x 180	180 x 180	90 x 180	90 x 180/90	180 x 180/190	90 x 180/140	90 x 140/90	60 x 180/183
Stück in €	319,99	339,99	289,99	289,99	419,99	299,99	289,99	199,99

Metall-Torrahmen – stabil und flexibel

Einfach an Ihren Wunschzaun montiert und vielseitig einsetzbar – perfekt für soliden Halt. Mehr Infos finden Sie auf Seite 129.



CLASSIC



CLASSIC

CLASSIC

gefertigt aus Fichte, druckimprägniert grün, Rahmen ca. 40 x 70 mm, Profilbretter ca. 16 x 118 mm, Rankstäbe ca. 9 x 30 mm, Maschenweite ca. 6 x 6 cm, geklammert (Edelstahl)

KDI Fichte



A-Artikel-Nummer	27908-10	27901-10	27905-10	27902-10	27903-05	27904-10	27931-10	27926-10
Breite x Höhe in cm	180 x 150	180 x 180	150 x 180	90 x 180	90 x 180/90	180 x 90	180 x 180	180 x 150
Stück in €	209,99	209,99	209,99	209,99	209,99	209,99	249,99	209,99



EDELSTAHL
GEKLAMMERT



ZUR ÜBERSICHT
aller aktuellen
Preisänderungen

CLASSIC, diagonal mit silberfarbenem PROTEC-Rahmenprofil

27921-10	27925-10	27922-10	27923-05	27924-10	27911-10	27961-10	B-Art.-Nr. 17561-03*	17620-03*	
180 x 180	150 x 180	90 x 180	90 x 180/90	180 x 90	180 x 180/160	180 x 200/180	100 x 155	-	
209,99	209,99	209,99	209,99	209,99	239,99	309,99	124,99	69,99	

*Weitere Metall-Torrahmen und Infos auf S. 129

EDELSTAHL
GEKLAMMERTZUR ÜBERSICHT
aller aktuellen
PreisanpassungenMetall-Torrahmen
– stabil und flexibelEinfach an Ihren Wunschzaun montiert und
vielseitig einsetzbar – perfekt für soliden
Halt. Mehr Infos finden Sie auf Seite 129.

ESBJERG mit PROTEC-Rahmenprofil

GEEIGNET FÜR FLEXI METALL-TORRAHMEN

*Besonders robust:***ESBJERG**gefertigt aus Lärche/ Douglasie, Rahmen ca. 44 x 88 mm, Ecken abgerundet,
Profilbretter-Füllung ca. 18 x 125 mm, geklammert (Edelstahl)

LANGLEBIG UND UMWELTFREUNDLICH

VIELFÄLTIGE GESTALTUNGSMÖGLICHKEITEN

Lärche

Dougl.



J-Art.-Nr.	29302-10	29301-10	29303-10	29304-10	29306-05	29305-10	B-Art.-Nr. 17561-03*	17620-03*
B x H in cm	180 x 150	180 x 180	150 x 180	90 x 180	90 x 180/90	180 x 90	100 x 155	-
Stück in €	329,99	329,99	329,99	329,99	329,99	329,99	124,99	69,99



SKAGEN



SKAGEN mit PROTEC-Rahmenprofil

SKAGEN

gefertigt aus Lärche/ Douglasie, Rahmen ca. 44 x 88 mm, Ecken abgerundet, Profilbretter-Füllung ca. 18 x 125 mm, Rankstäbe ca. 9 x 30 mm, Maschenweite ca. 6 x 6 cm, geklammert (Edelstahl)

Lärche

Dougl.



J-Art.-Nr.	29325-10	29329-10	29321-10	29322-10	29324-05	29323-10	29326-10	29327-05
B x H in cm	180 x 150	150 x 180	180 x 180	90 x 180	90 x 180/90	180 x 90	180 x 180/165	90 x 165/150
Stück in €	399,99	399,99	399,99	399,99	399,99	399,99	499,99	499,99



DAAN, gerundet

EDELSTAHL
VERSCHRAUBT

DAAN, gerade

ZUR ÜBERSICHT
aller aktuellen
Preisanpassungen

ROBUST UND LANGLEBIG



NACHHALTIGES MATERIAL



VIELFÄLTIGE GESTALTUNGSMÖGLICHKEITEN

*Besonders vielseitig:***DAAN**

gefertigt aus Kiefer/Fichte, druckimprägniert grün, Lamellen ca. 20 x 145 mm,
starke Ausführung, Riegel ca. 30 x 80 mm, mit Edelstahlschraubnägeln verschraubt

KDI

Ki / Fi



Zaunlamelle

A-Artikel-Nummer	23603-10	23601-10	23615-10	23650-05	23605-10	23701-10	23715-10	23660-05	23643-03	ET	23685
B x H in cm	180 x 150	180 x 180	100 x 180	90 x 180/90	180 x 90	180 x 180/160	100 x 180/160	90 x 160/90	100 x 90		2x14,5x180
Stück in €	159,99	159,99	159,99	169,99	159,99	179,99	179,99	169,99	159,99		9,99



BASENO, gerundet

BASENO

gefertigt aus Lärche/ Douglasie, naturbelassen, glatte Lamellen ca. 14 x 120 mm, mit Kopfrundung, Riegel ca. 20 x 65 mm, Edelstahl geklammert

Lärche



Dougl.

J-Artikel-Nr.	26438-10
---------------	----------

Größe in cm	180 x 180/160
-------------	---------------

Stück in €	199,99
------------	--------



LIEKE, gerade

LIEKE

gefertigt aus Kiefer/Fichte, druckimprägniert grün, Lamellen ca. 14 x 120 mm, gehobelt, Riegel ca. 20 x 65 mm, mit Edelstahlschraubnägeln verschraubt

KDI

Ki / Fi

Zaun-
lamelle

A-Artikel-Nr.	13885
---------------	-------

B x H in cm	1,4 x 12 x 180
-------------	----------------

Stück in €	9,99
------------	------



A-Artikel-Nr.	13811-10	13812-10
---------------	----------	----------

B x H in cm	180 x 180	180 x 180/160
-------------	-----------	---------------

Stück in €	129,99	129,99
------------	--------	--------



NEWA mit NEWA-Abdeckleiste

NEWA

gefertigt aus Sibirischer Lärche, Lamellen ca. 14 x 120 mm, mit Edelstahlschraubnägeln verschraubt

individuell kürzbar



Lärche



J-Artikel-Nr.	29830-10
---------------	----------

B x H in cm	180 x 180
-------------	-----------

Stück in €	399,99
------------	--------

NEWA-Abdeckleiste

gefertigt aus Sibirischer Lärche, Aussparung ca. 45 mm und 2 cm tief

Lärche



J-Artikel-Nr.	29834-10
---------------	----------

L x B x H in cm	180 x 6,8 x 4,5
-----------------	-----------------

Stück in €	39,99
------------	-------



ABDECKLEISTE

FÜNEN mit Abdeckleiste

FÜNEN

FÜNEN

gefertigt aus Kiefer/Fichte, druckimprägniert grün, sägerau, **Brettstärke ca. 16 mm**, Breite ca. 15 - 30 cm, mit Bast- und Rindenresten, verzinkte Befestigung, Riegel ca. 30 x 80 mm

Ki / Fi



A-Artikel-Nummer	19311-10
B x H in cm	180 x 180
Stück in €	119,99

Abdeckleiste für Bohlenzäune

Edelstahl



B-Artikel-Nummer	17555-05
Maße in cm	179 x 2 x 7,5
Stück in €	59,99



LANGELAND, 180 cm Höhe

LANGELAND

gefertigt aus roher Lärche/ Douglasie, sägerau, **Brettstärke ca. 16 mm**, Breite 15 - 30 cm, mit Bast- und Rindenresten, mit Edelstahlbefestigung, Riegel 30 x 80 mm

Lärche

Dougl.



J-Artikel-Nummer	29351-10
B x H in cm	180 x 180
Stück in €	149,99



JÜTLAND, 180 cm Höhe

JÜTLAND, 180 cm Höhe mit Abdeckleiste

JÜTLAND

gefertigt aus roher Lärche/ Douglasie, sägerau, **Brettstärke ca. 20 mm**, Breite ca. 15 - 30 cm, mit Bast- und Rindenresten, mit Edelstahlbefestigung, Riegel ca. 30 x 80 mm

Lärche Dougl.



J-Artikel-Nummer	29331-10	29333-10	29332-10	29334-10
B x H in cm	180 x 180	90 x 180	180 x 150	180 x 90
Stück in €	179,99	179,99	179,99	179,99

Abdeckleiste für Bohlenzäune

Edelstahl



B-Artikel-Nummer	17555-05
Maße in cm	179 x 2 x 7,5
Stück in €	59,99



LOLLAND in zwei unterschiedlichen Brettstärken

LOLLAND

gefertigt aus roher Lärche/ Douglasie, sägerau, **Brettstärke ca. 20 mm**, Breite ca. 15 - 30 cm, mit Bast- und Rindenresten, mit Edelstahlbefestigung, Riegel ca. 30 x 80 mm

Lärche Dougl.



J-Artikel-Nr.	29371-10	29372-10
B x H in cm	180 x 180	180 x 150
Stück in €	189,99	189,99

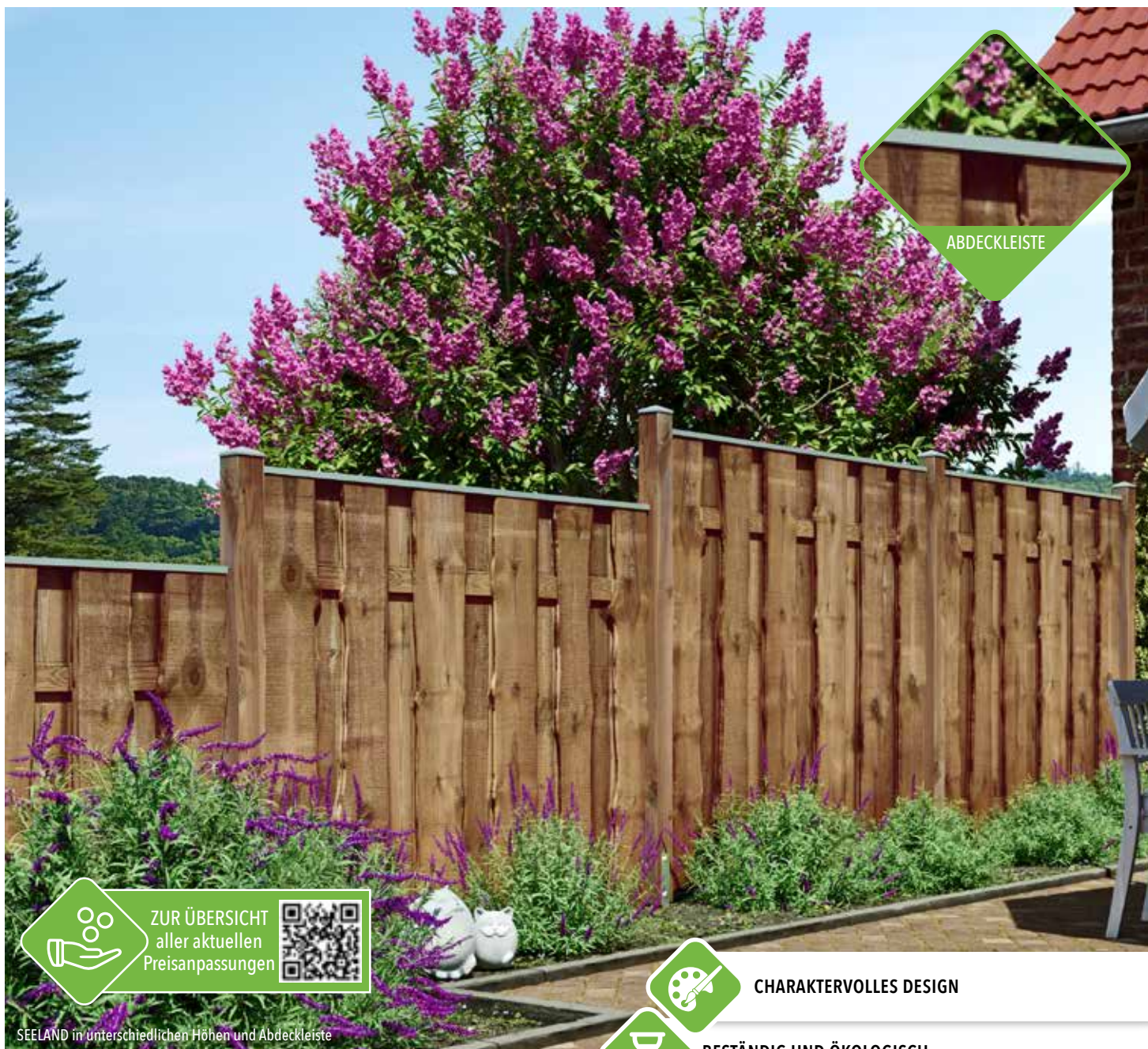

 ABDECKLEISTE

 ZUR ÜBERSICHT
 aller aktuellen
 Preisanpassungen

SEELAND in unterschiedlichen Höhen und Abdeckleiste

 CHARAKTERVOLLES DESIGN

 BESTÄNDIG UND ÖKOLOGISCH

 NACHHALTIGES MATERIAL
In natürlicher Optik:

SEELAND

gefertigt aus Kiefer/Fichte, druckimprägniert braun, sägerau, Brettstärke ca. 16 mm, Breite ca. 15 - 30 cm, mit Bast- und Rindenresten, verzinkte Befestigung, Riegel ca. 30 x 80 mm

KDI

Ki / Fi



A-Artikel-Nummer	19301-10	19302-10	19303-10	19304-10
B x H in cm	180 x 180	90 x 180	180 x 150	180 x 90
Stück in €	119,99	109,99	119,99	109,99

Abdeckleiste für Bohlenzäune

Edelstahl



B-Artikel-Nummer	17555-05
Maße in cm	179 x 2 x 7,5
Stück in €	59,99

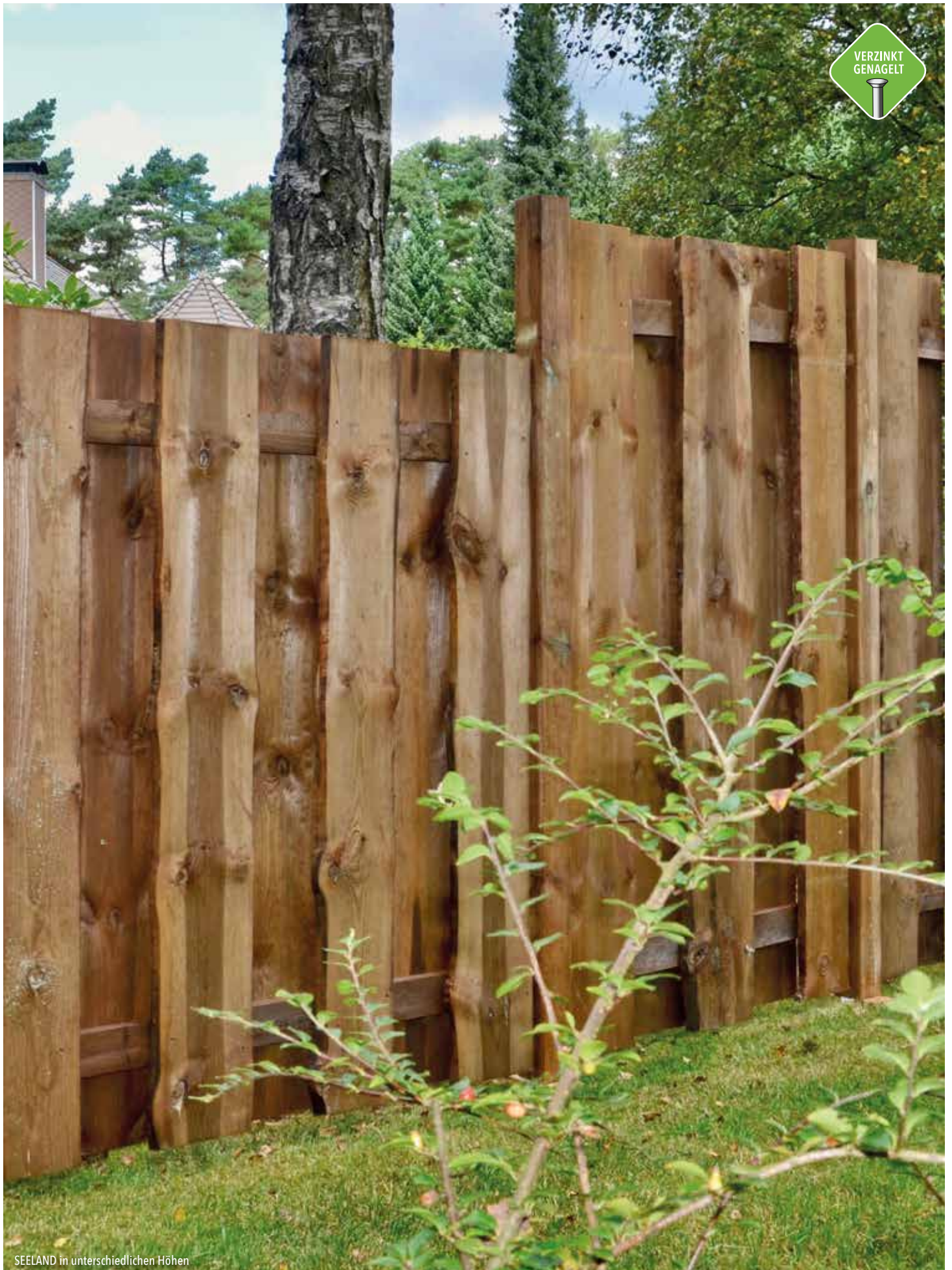

SEELAND in unterschiedlichen Höhen

EDELSTAHL
VERSCHRAUBTKreativität &
Flexibilität:AALBORG-
System

AALBORG-System



INDIVIDUELL KÜRZBAR IN DER BREITE



BESTÄNDIG UND ÖKOLOGISCH



VIELFÄLTIGE GESTALTUNGSMÖGLICHKEITEN

Praktisch vielseitig:

AALBORG-System

gefertigt aus Lärche/ Douglasie, Riegel 28/70 mm, Lamellen 16/140 mm und 16/60 mm, Gitterleisten 15 x 30 mm, mit Edelstahlschraubnägeln verschraubt, ohne Befestigungsmaterial

individuell kürzbar

Lärche

Dougl.



Grundelement 1



Grundelement 2

1



Rankgitter

2



Alu-Lochblech

3



Füllbrett*

4



Blumenkasten

5



Regal

6



Vogelhaus

J.-Art.-Nr.	29361-10	29362-10	29364-05	29365-05	29366-05	29367-05	29368-05	29369-05
B x H in cm	180 x 180	180 x 130	20 x 179	25 x 179 x 0,1	14 x 180	21 x 24 x 14	24 x 24 x 6	24 x 24 x 6 / 24 x 25 x 8
Stärke in mm				Lochmaß 20 x 20	16			
Stück in €	299,99	299,99	59,99	149,99	19,99	59,99	59,99	69,99

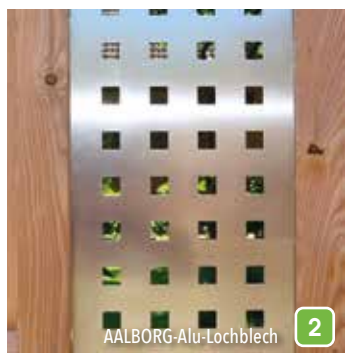

AALBORG-Alu-Lochblech

2



AALBORG-Vogelhaus

6



AALBORG-Blumenkasten

4



AALBORG-Regal

5



ZUR ÜBERSICHT
aller aktuellen
Preisanpassungen



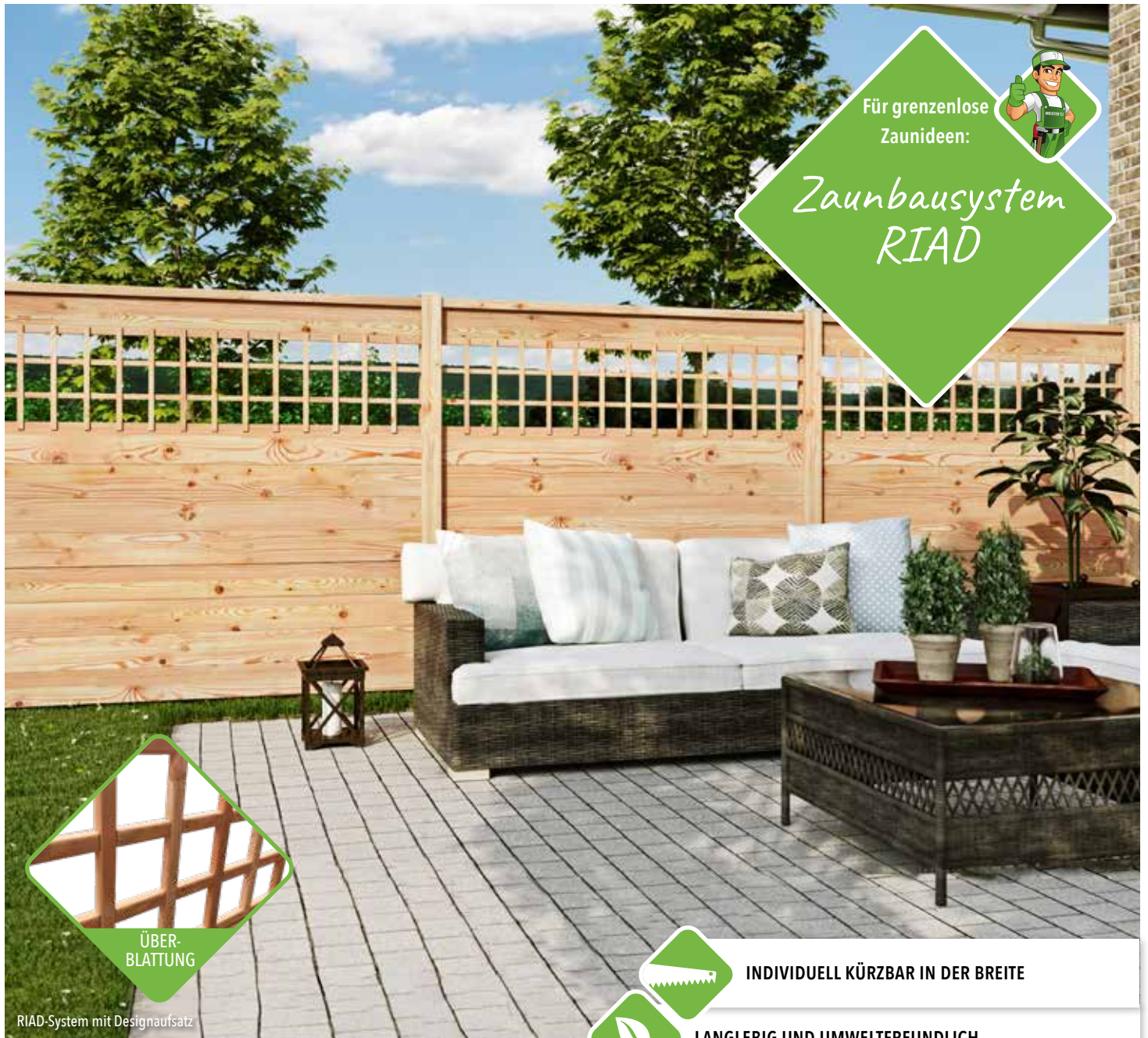

RIAD-System mit Designaufsatz

INDIVIDUELL KÜRZBAR IN DER BREITE

LANGLEBIG UND UMWELTFREUNDLICH

VARIABLE HÖHE DURCH EINZELNE BRETTER

Für individuelle Gestaltungsideen:

RIAD-Stecksystem

gefertigt aus Lärche / Douglasie, naturbelassen, Bretter mit Nut und Feder, Nuttiefe der Pfosten: 20 mm, 13 Bretter ergeben eine Höhe von ca. 180 cm.

individuell kürzbar



Lärche

Dougl.



J-Artikel-Nr.	26481-50	26482-10	26483-10	26488-20	26489-20	26490-20	26484-05
Artikel	Brett, gerade	Bogenbrett	Abschlussbrett	Verbindungspfosten	Endpfosten	Eckpfosten	Rankgitter
Größe in cm	180 x 14,5 x 2,1	180 x 12/6 x 2,1	175 x 7 x 4,5	9 x 9 x 210	9 x 9 x 210	9 x 9 x 210	180 x 42,5 x 2,1
Stück in €	19,99	19,99	19,99	59,99	59,99	59,99	99,99



SPARPREIS

J-Artikel-Nummer	26485-10
Paketinhalt	13 Stk. (180 x 180 cm)
Set in €	249,99



Kundenprojekt, RIAD-System mit RÜDE-Systemglas, siehe Seite 24



Kundenprojekt, RIAD-System mit RÜDE-Systemglas, siehe Seite 24



RIAD-System, Douglasie



ZUR ÜBERSICHT
 aller aktuellen
 Preisanpassungen



TRELLEBORG-System, KDI grün, mit Rankgitter und Abschlussbrett



INDIVIDUELL KÜRZBAR IN DER BREITE



ROBUST UND NACHHALTIG



VARIABLE HÖHE DURCH EINZELNE BRETTER

Viel Gestaltungsspielraum:

TRELLEBORG-Stecksystem

gefertigt aus Kiefer/Fichte, kesseldruckimprägniert grün, Bretter mit Nut und Feder.
 Nuttiefe der Pfosten: 20 mm, 13 Bretter ergeben eine Höhe von ca. 180 cm.

individuell kürzbar 

KDI

Ki / Fi



A-Artikel-Nr.	33911-50	33912-10	33913-10	33918-20	33919-20	33920-20	33917-05
Artikel	Brett, gerade	Bogenbrett	Abschlussbrett	Verbindungspfosten	Endpfosten	Eckpfosten	Rankgitter
Größe in cm	180 x 14,5 x 2,8	180 x 12/6 x 2,8	175 x 7 x 4,5	9 x 9 x 210	9 x 9 x 210	9 x 9 x 210	180 x 42,5 x 2,8
Stück in €	19,99	19,99	19,99	39,99	39,99	39,99	99,99



SPARPREIS

J-Artikel-Nummer	33915-10
Paketinhalt	13 Stk. (180 x 180 cm)
Set in €	249,99



TRELLEBORG-System Hochbeet, Kiefer/Fichte



TRELLEBORG-System Sandkasten, Kiefer/Fichte

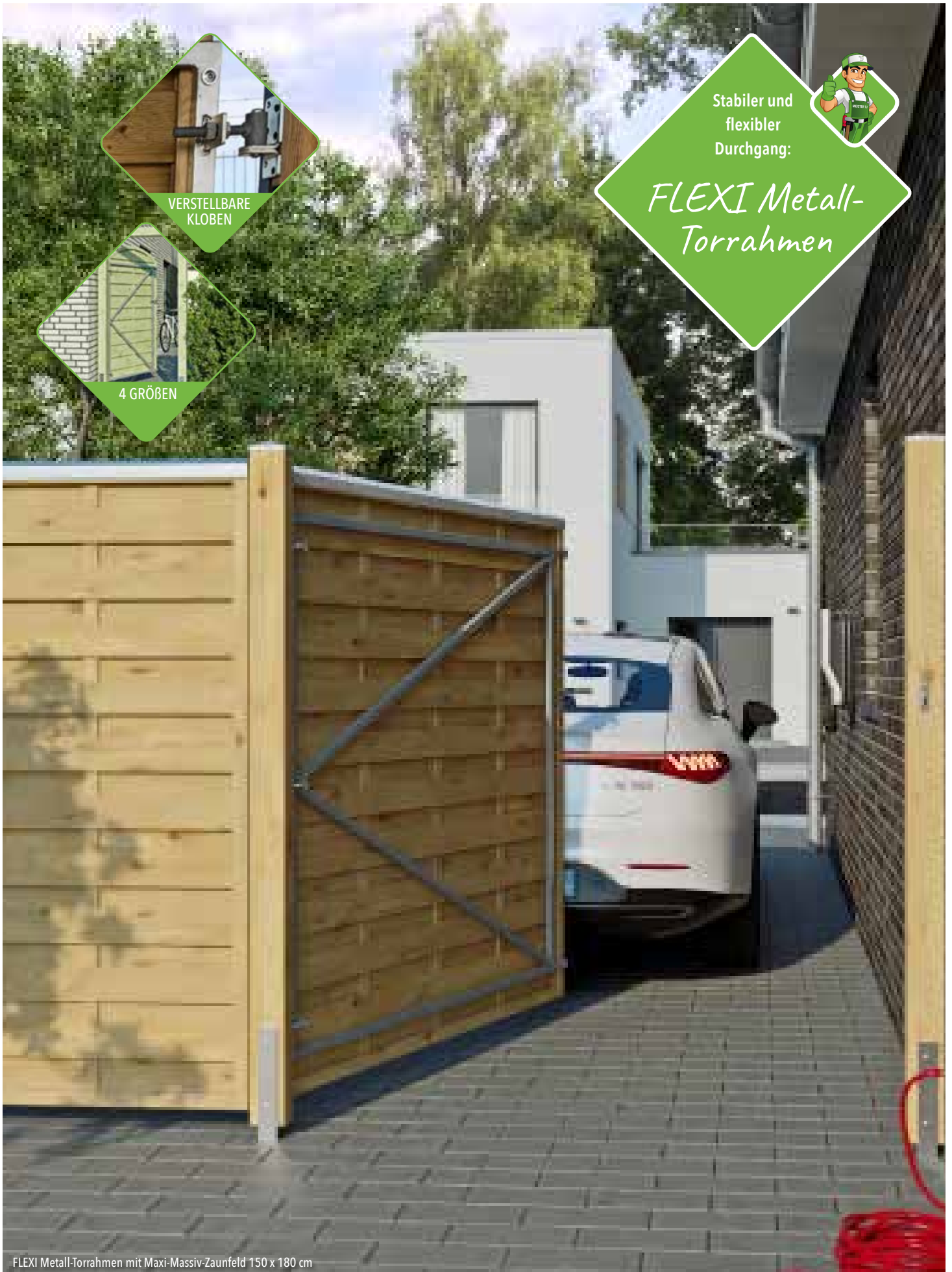

VERSTELLBARE
KLOBEN



4 GRÖßEN



Stabiler und
flexibler
Durchgang:

FLEXI Metall- Torrahmen

FLEXI Metall-Torrahmen mit Maxi-Massiv-Zaunfeld 150 x 180 cm

Tür und Tor stehen Ihnen offen:

FLEXI METALL-TORRAHMEN für flexible Tore

Entdecken Sie den **FLEXI Metalltorrahmen** – die perfekte Lösung für Ihren Garten oder Ihr Grundstück! Mit seiner flexiblen Torbreite und der einfachen Montage ist dieser Rahmen vielseitig einsetzbar und sorgt für einen stabilen Halt.

Jede Menge VORTEILE:

- Kein Durchhängen
- Verstellbare Kloben
- Kann individuell verkleidet werden
- Feuerverzinkter Rahmen
- In vier verschiedenen Breiten erhältlich

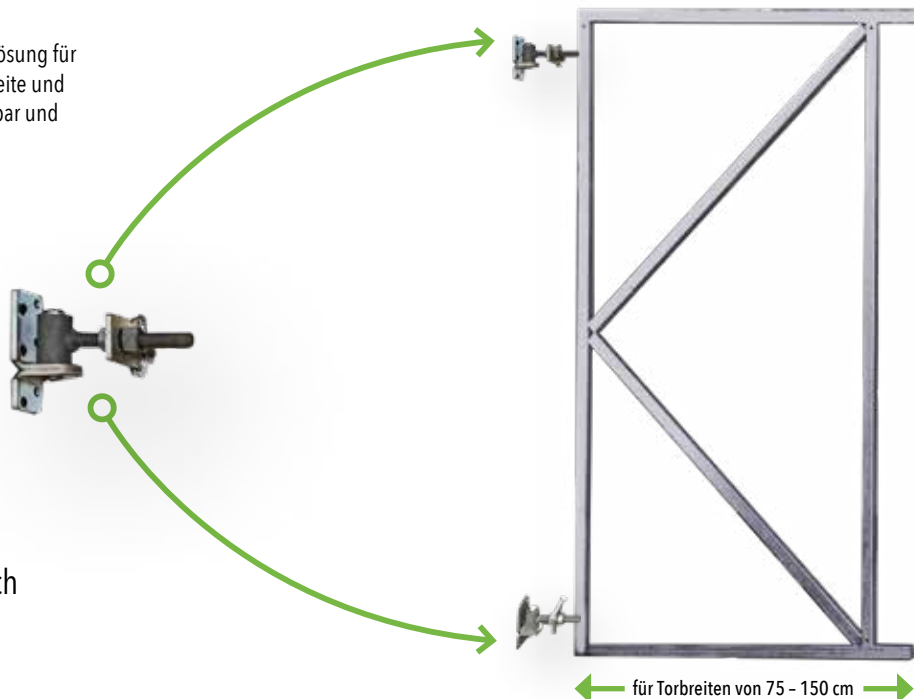

In wenigen Schritten zum perfekten Tor:

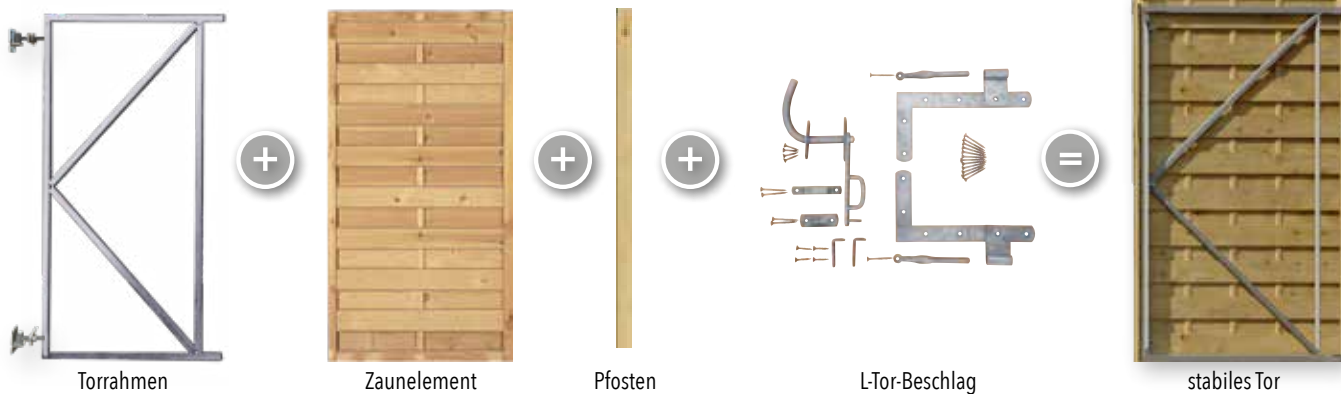

FLEXI Metall-Torrahmen

Rahmen 20 x 30 mm, verzinkt, 3 Kloben bei Torbreite 150 cm, ohne Türdrücker/ Verschluss



B-Artikel-Nummer	17560-03	17561-03	17562-03	17563-03	17620-03
Artikel	Flexi Metall-Torrahmen	Flexi Metall-Torrahmen	Flexi Metall-Torrahmen	Flexi Metall-Torrahmen	L-Tor-Beschlag
B x H in cm	90 x 155 cm, für Torbreiten 75 - 90 cm	100 x 155 cm, für Torbreiten 85 - 100 cm	120 x 155 cm, für Torbreiten 105 - 120 cm	150 x 155 cm, für Torbreiten 135 - 150 cm	-
Stück in €	119,99	124,99	144,99	169,99	69,99

ZÄUNE AUS HPL, WPC, BPC UND BAMBUS

FARÖ S.30													- 180 cm -
FARÖ S.30													- 180 cm -
WOLLBACH S.32							WAREN S.34						- 180 cm -
MAX S.36							MAX XL S.38						
EIZE S.40													
ELSKOP S.42													
GOTLAND S.44													- 180 cm -
TJÖRN S.46													- 180 cm -
TJÖRN S.46				MALCHOW S.48									- 180 cm -
ÖLAND S.50													- 180 cm -
HANÖ S.52													- 180 cm -
RHÖN S.54													- 180 cm -

KARRAT S.56		ELEGANT S.57		- 180 cm -
SKÄR S.58	180 180 Tor/90 180 180 Tor/90	EMDEN S.68		- 180 cm -
SHANGHAI S.64	90 180 90 90 Tor/90 90 180 90 90 Tor/90 90 180 90 90 Tor/90	ZÄUNE AUS KUNSTSTOFF		- 180 cm -
ELDENA S.66	90 180 180 90 90 90 180 180 90 90	ELDORADO S.76		- 180 cm -
ELDENA S.66	90 180 180 90 90	MALÖ S.70		- 180 cm -
LIGHTLINE-STECKZAUN S.78	180 180 180 180	EMDEN S.68		- 180 cm -
LIGHTLINE-SICHTSCHUTZ S.81	90 180 180 90 60 90 180 Tor/100	LIGHTLINE-SICHTSCHUTZ S.80		- 180 cm -
ZÄUNE AUS WEIDEN- UND HASELNUSSGEFLECHT				
LABO S.84	180 94 94 94 94	FAKO S.86	120 120 120 120	ASO S.87
FUEGO S.87	120 120 120 120 180	ÄTNA S.89	180 120	FOGO S.89
PABLO S.90	180 180 180 180	PEPE S.91	140 140 180	VESUV S.89
SARA S.91	120 - 25 cm -	ALESSIA S.91	56 56 - 90/116 cm - 130/165 cm -	- 180 cm -
PACO S.91	90 150 180	PAULINA S.92		- 180 cm -
SOFIA S.80		ESMERALDA S.80		- 180 cm -

ZÄUNE AUS NATURNAHEM HOLZ

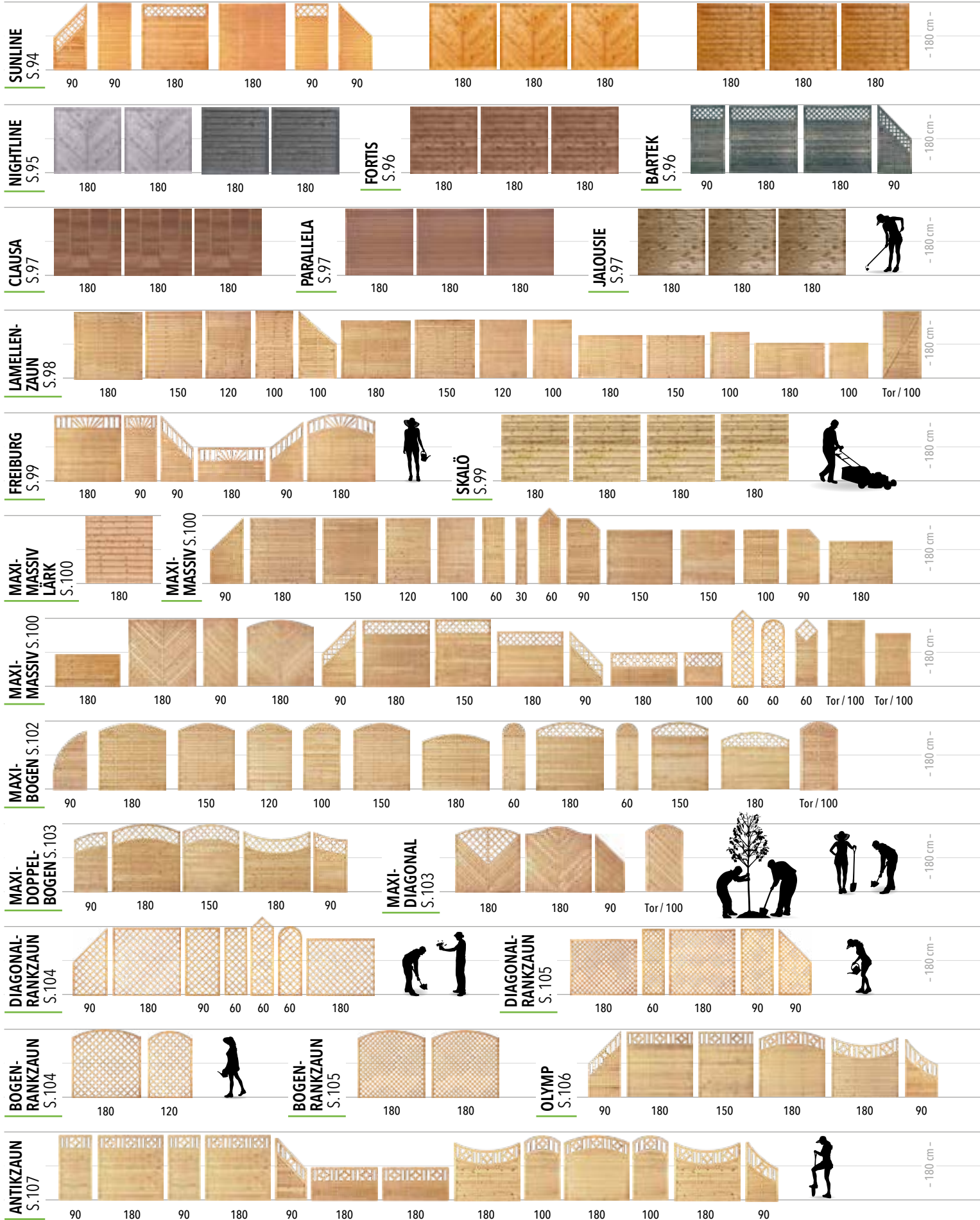

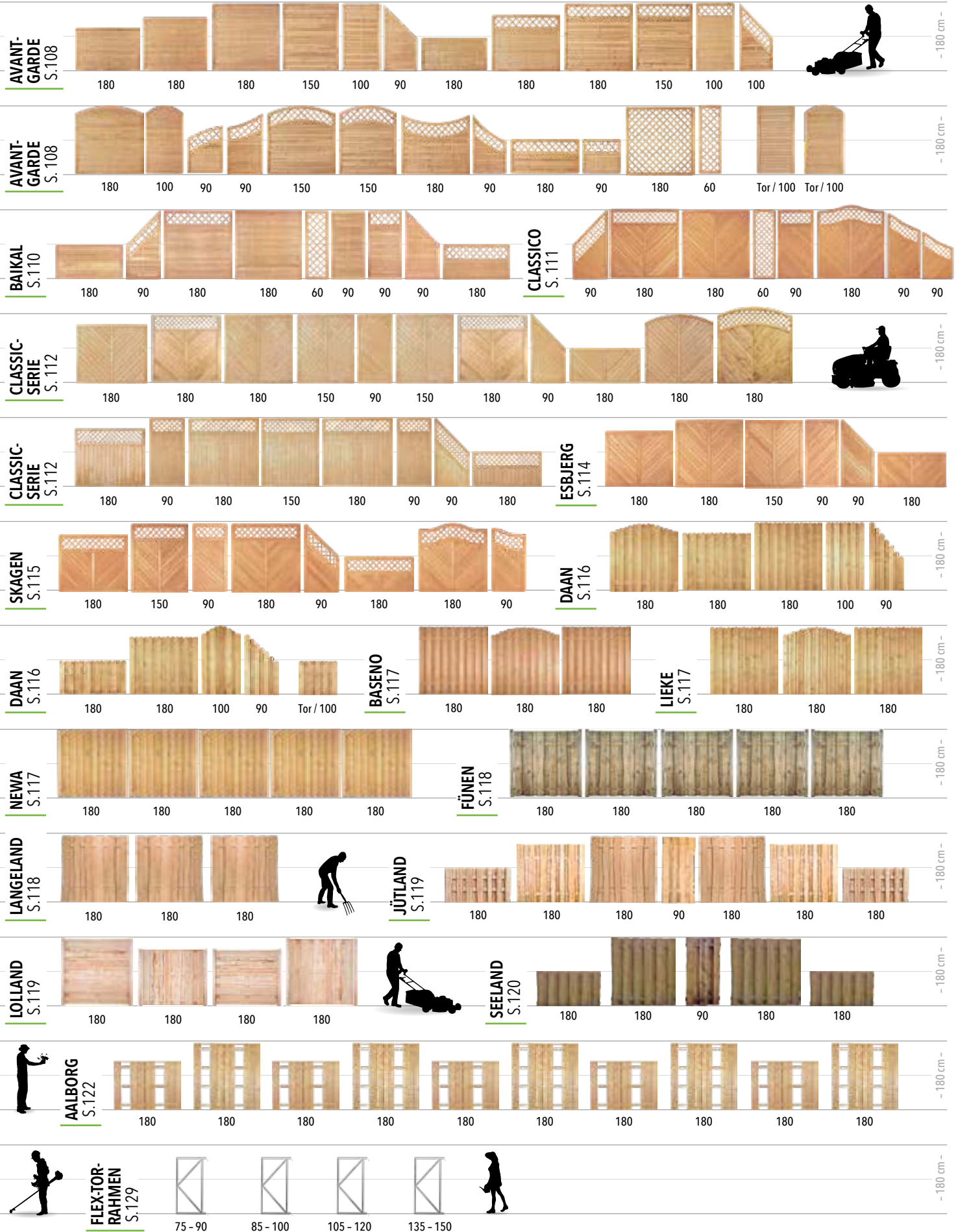

Einladend auf den ersten Blick!

Vorgartenzäune von T&J: Willkommen in Ihrem Reich!

Der Vorgarten ist die erste Visitenkarte Ihres Hauses und fällt sofort jedem ins Auge – ob Freunden, Nachbarn, dem Postboten oder Spaziergängern. Einladend und zugleich trennend vom öffentlichen Raum haben Vorgartenzäune daher auch eine echte Funktion. T&J bietet Ihnen dazu viele Möglichkeiten aus verschiedenen Holzarten wie Eiche, Kiefer, Fichte oder Haselnuss – natürlich, robust und beständig.



+
Vorgartenzäune aus
pflegeleichten Materialien
finden ab Seite 148.

IM GARTEN ODER
AUF DER TERRASSE
MEHR PRIVATSPHÄRE UND
RAUM ZUM ENTSPANNEN
UND WOHLFÜHLEN!



Vorgartenzäune aus verschiedenen Holzarten finden Sie auf den folgenden Seiten.

Alles für Selbstbauzäune finden Sie ab Seite 157.



Einfach mehr bei T&J:
Jede Menge Service:

Bei T&J sind Sie genau richtig. Rund um die riesige Auswahl an Sichtschutzzäunen gibt es auch **das volle Sortiment an Hilfen, Tipps und Tricks**. Auf unserer Website finden Sie jede Menge Videos mit praktischen **Anleitungen** oder die **kompletten Montageanleitungen** für alle Produkte.

Besuchen Sie uns:
www.tuj.de



STRONG-Doppeltor



LANGLEBIG UND ROBUST



BIS ZU 170 CM HÖHE



BESONDERS WITTERUNGSBESTÄNDIG

Für mehr Sicherheit:

STRONG Einzel-/Doppeltor

inkl. Pfosten, Ø 60 mm, Drückergarnitur, Rohrrahmenschluss mit 3 Schlüsseln, Auflaufschuh, verzinkt und pulverbeschichtet grün (RAL 6005) oder anthrazit (RAL 7016), verstellbare Scharniere, Maschenweite 50 x 100 mm, Drahtstärke 4,0 mm, extra-große Torbreite ca. 120 cm (Einzeltor, lichtet Maß) bzw. 400 cm (Doppeltor, lichtet Maß), Öffnungswinkel 90 °

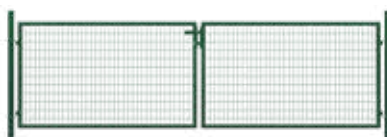

verzinkt, pulverbeschichtet grün			Doppeltor
G-Art.-Nr.	44472-03	44473-03	44477-03
H in mm	1030	1230	1230
Tor in €	179,99	194,99	349,99

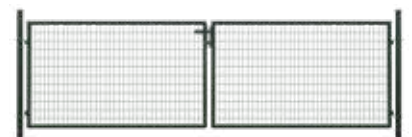
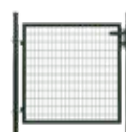

verzinkt, pulverbeschichtet anthrazit			Doppeltor	Doppeltor	
G-Art.-Nr.	44470-03	44471-03	-	44478-03	44479-03
H in mm	1030	1230	-	1030	1230
Tor in €	179,99	194,99	-	324,99	349,99



STRONG-Einzeltor



Türdrücker
für STRONG-Tore

G-Art.-Nr.	44483-03
Farbe	anthrazit
Stück in €	24,99



Aufhängung
für STRONG-Tore

G-Art.-Nr.	44484-03
Farbe	Stahl
Stück in €	24,99



**Rohrrahmen-
schloss**
für STRONG-Tore

G-Art.-Nr.	44485-03
Farbe	Edelstahl
Stück in €	29,99



Toranschlag
für STRONG-
Torpfosten

G-Art.-Nr.	44488-03	44489-03
Farbe	grün	anthrazit
Stück in €	4,99	24,99





BASIC-Stahlgitterzaun und BASIC-Doppeltor

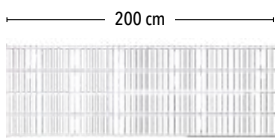

BASIC-Doppelstabmatte

200 cm breit, Doppelstab-Verarbeitung, Drahtstärke 6/5/6 mm, einseitiger Überstand, Maschenweite 50 x 200 mm, verzinkt und pulverbeschichtet grün (RAL 6005) oder anthrazit (RAL 7016)

PREISTIPP!

G-Artikel-Nr.	44312-10	44313-10	44314-10	44322-10	44323-10	44324-10
Farbe	grün	grün	grün	anthrazit	anthrazit	anthrazit
Höhe in cm	100	120	140	100	120	140
Matte in €	49,99	59,99	64,99	49,99	59,99	64,99

ZAUNSETS

BASIC-Zaunset

bestehend aus 5 Zaunmatten (200 x 100/120 cm), 6 Zaunpfosten

G-Artikel-Nr.	44371	44372	44373	44374
Höhe in cm	100	120	100	120
Farbe	grün	grün	anthrazit	anthrazit
Set in €	379,99	409,99	379,99	409,99

Im Set günstiger.

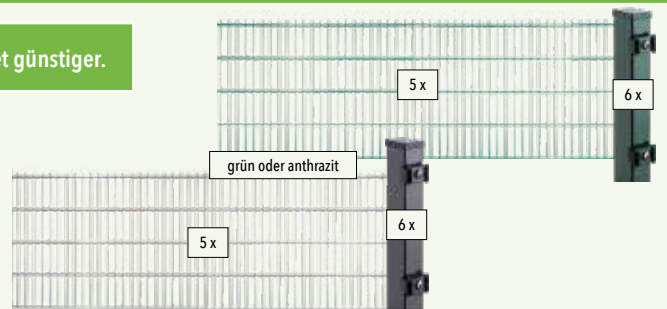

COMO-Stahlgitterzaun

250 cm breit, Doppelstab-Verarbeitung, Drahtstärke 6/5/6 mm, einseitiger Überstand, Maschenweite 50 x 200 mm, verzinkt und/oder pulverbeschichtet grün (RAL 6005) oder anthrazit (RAL 7016) – andere RAL-Farben auf Anfrage

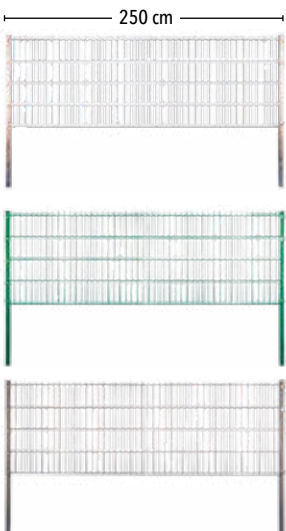

verzinkt

G-Artikel-Nr.	27011-10	27012-10	27013-10	27014-10	27015-10	27016-10	27017-10	27018-10
H in mm	630	830	1030	1230	1430	1630	1830	2030
Matte in €	39,99	44,99	59,99	69,99	79,99	89,99	99,99	109,99

verzinkt, pulverbeschichtet grün

G-Artikel-Nr.	27111-10	27112-10	27113-10	27114-10	27115-10	27116-10	27117-10	27118-10
H in mm	630	830	1030	1230	1430	1630	1830	2030
Matte in €	39,99	44,99	59,99	69,99	79,99	89,99	99,99	109,99

verzinkt, pulverbeschichtet anthrazit

G-Artikel-Nr.	27141-10	27142-10	27143-10	27144-10	27145-10	27146-10	27147-10	27148-10
H in mm	630	830	1030	1230	1430	1630	1830	2030
Matte in €	39,99	44,99	59,99	69,99	79,99	89,99	99,99	109,99



JUMBO-Stahlgitterzaun

JUMBO-Stahlgitterzaun

250 cm breit, Doppelstab-Verarbeitung, Drahtstärke 8/6/8 mm, einseitiger Überstand, Maschenweite 50 x 200 mm, verzinkt und/oder pulverbeschichtet grün (RAL 6005) oder anthrazit (RAL 7016) - andere RAL-Farben auf Anfrage

250 cm



verzinkt

G-Artikel-Nr.	27001-10	27002-10	27003-10	27004-10	27005-10	27006-10	27007-10	27008-10
H in mm	630	830	1030	1230	1430	1630	1830	2030
Matte in €	59,99	74,99	89,99	104,99	119,99	134,99	144,99	159,99

verzinkt, pulverbeschichtet grün

G-Artikel-Nr.	27101-10	27102-10	27103-10	27104-10	27105-10	27106-10	27107-10	27108-10
H in mm	630	830	1030	1230	1430	1630	1830	2030
Matte in €	59,99	74,99	89,99	104,99	119,99	134,99	144,99	159,99

verzinkt, pulverbeschichtet anthrazit

G-Artikel-Nr.	27131-10	27132-10	27133-10	27134-10	27135-10	27136-10	27137-10	27138-10
H in mm	630	830	1030	1230	1430	1630	1830	2030
Matte in €	59,99	74,99	89,99	104,99	119,99	134,99	144,99	159,99



BASIC-Doppeltor, anthrazit

BASIC-Einzeltor, grün

BASIC Einzel-/Doppeltor

inkl. Pfosten, 60 x 60 mm, ohne Zaunanschlüsse, inkl. ALU-Drückergarnitur und Schloss mit 3 Schlüsseln, verzinkt und pulverbeschichtet grün (RAL 6005) oder anthrazit (RAL 7016), DIN links/rechts verwendbar, verstellbare Scharniere, Torrahmen 40 x 40 mm, Maschenweite 50 x 200 mm, Drahtstärke 6/5/6 mm, Torbreite 125 cm (Einzeltor, liches Maß) bzw. 300 cm (Doppeltor, liches Maß), Öffnungswinkel 90°.

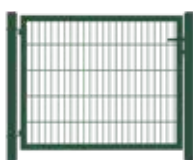

verzinkt, pulverbeschichtet grün - Breite 125 cm

G-Artikel-Nr.	44331-03	44332-03	44333-03
Höhe in cm	100	120	140
Tor in €	199,99	229,99	299,99



verzinkt, pulverbeschichtet grün - Breite 300 cm

G-Artikel-Nr.	44351-03	44352-03	44353-03	44354-03
Höhe in cm	100	120	140	160
Tor in €	399,99	449,99	479,99	499,99

Zaunanschlusswinkel Komplett

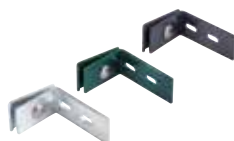

G-Artikel-Nr.	27831-05	27841-05	27811-05
Farbe	grün	anthrazit	verzinkt
Stück in €	9,99	9,99	9,99



verzinkt, pulverbeschichtet anthrazit - Breite 300 cm

G-Artikel-Nr.	44361-03	44362-03	44363-03	44364-03
Höhe in cm	100	120	140	160
Tor in €	399,99	449,99	479,99	499,99



CARO & RONDO Schmuckzäune

- Hohe Stabilität durch Doppelstab-Verarbeitung
- Optimaler Korrosionsschutz durch Verzinkung nach DIN EN ISO 10244-2 und Pulverbeschichtung
- Drahtstärke 6/5/6 mm
- Maschenweite 50 x 200 mm
- Pulverbeschichtet in anthrazit (RAL 7016)
- Als Pfosten können Sie zwischen unseren Modellen TOM mit Klemmhalterbefestigung oder JERRY mit Flacheisenleiste wählen
- Sonderfarben auf Anfrage!

CARO-Schmuckzaun, anthrazit

CARO- und RONDO-Tore

inkl. Pfosten 80 x 80 mm (ET) bzw. 100 x 100 mm (DT), Torbeschlag, Drückergarnitur und Zaunanschlusswinkel, PZ-Schloss vorgefertigt, verzinkt und pulverbeschichtet anthrazit (RAL 7016), verstellbare Scharniere, Torbreite 100 cm, 300 cm und 400 cm (lichtes Maß), Öffnungswinkel 180°. **DIN-Links/Rechts verwendbar!**

CARO Zaunelement Elementbreite 251 cm, anthrazit

G-Artikel-Nr.	27161	27162	27163
Höhe in cm	80	100	120
Matte in €	179,99	209,99	239,99



RONDO Zaunelement Elementbreite 251 cm, anthrazit

G-Artikel-Nr.	27171	27172	27173
Höhe in cm	80	100	120
Matte in €	184,99	204,99	229,99

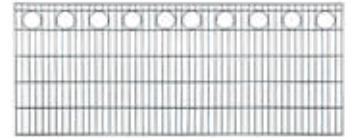

CARO Einzeltor

anthrazit, inklusive Pfosten, Beschlägen und Drückergarnitur



G-Artikel-Nr.	27561	27562	27563
Höhe in cm	80	100	120
Tor in €	959,99	1.039,99	1.089,99

RONDO Einzeltor

anthrazit, inklusive Pfosten, Beschlägen und Drückergarnitur



G-Artikel-Nr.	27571	27572	27573
Höhe in cm	80	100	120
Tor in €	959,99	1.039,99	1.089,99

CARO Doppeltor

anthrazit, inklusive Pfosten, Beschlägen und Drückergarnitur



300 cm Breite				400 cm Breite		
G-Artikel-Nr.	27761	27762	27763	27765	27766	27767
Höhe in cm	80	100	120	80	100	120
Tor in €	1.799,99	1.959,99	2.059,99	1.899,99	2.069,99	2.179,99

RONDO Doppeltor

anthrazit, inklusive Pfosten, Beschlägen und Drückergarnitur



300 cm Breite			400 cm Breite			
G-Artikel-Nr.	27771	27772	27773	27775	27776	27777
Höhe in cm	80	100	120	80	100	120
Tor in €	1.829,99	1.959,99	2.059,99	1.899,99	2.069,99	2.179,99

TOM-Zaunpfosten

Rechteckstahlrohr 60 x 40 mm inkl. Zaunhalter und Kunststoffkappe mit Halteplättchen und Innensechskantschraube, zum Einbetonieren, verzinkt und/ oder pulverbeschichtet grün (RAL 6005) oder anthrazit (RAL 7016), andere RAL-Farben auf Anfrage.



verzinkt

G-Artikel-Nr.	27211-10	27212-10	27213-10	27214-10	27215-10	27216-10	27217-10	27218-10
H in cm	für 63	für 83	für 103	für 123	für 143	für 163	für 183	für 203
Pfosten in €	19,99	24,99	29,99	41,99	45,99	49,99	54,99	59,99



verzinkt, pulverbeschichtet grün

G-Artikel-Nr.	27311-10	27312-10	27313-10	27314-10	27315-10	27316-10	27317-10	27318-10
H in cm	für 63	für 83	für 103	für 123	für 143	für 163	für 183	für 203
Pfosten in €	19,99	24,99	29,99	41,99	45,99	49,99	54,99	59,99



verzinkt, pulverbeschichtet anthrazit

G-Artikel-Nr.	27341-10	27342-10	27343-10	27344-10	27345-10	27346-10	27347-10	27348-10
H in cm	für 63	für 83	für 103	für 123	für 143	für 163	für 183	für 203
Pfosten in €	19,99	24,99	29,99	41,99	45,99	49,99	54,99	59,99



TOM-Eckpfosten

Rechteckstahlrohr 60 x 40 mm inkl. Zaunhalter und Kunststoffkappe mit Halteplättchen und Innensechskantschraube, zum Einbetonieren, verzinkt und/ oder pulverbeschichtet grün (RAL 6005) oder anthrazit (RAL 7016), andere RAL-Farben auf Anfrage.



verzinkt

G-Artikel-Nr.	27231-05	27232-05	27233-05	27234-05	27235-05	27236-05	27237-05	27238-05
H in cm	für 63	für 83	für 103	für 123	für 143	für 163	für 183	für 203
Pfosten in €	34,99	39,99	44,99	59,99	69,99	74,99	79,99	89,99



verzinkt, pulverbeschichtet grün

G-Artikel-Nr.	27241-05	27242-05	27243-05	27244-05	27245-05	27246-05	27247-05	27248-05
H in cm	für 63	für 83	für 103	für 123	für 143	für 163	für 183	für 203
Pfosten in €	34,99	39,99	44,99	59,99	69,99	74,99	79,99	89,99



verzinkt, pulverbeschichtet anthrazit

G-Artikel-Nr.	27291-05	27292-05	27293-05	27294-05	27295-05	27296-05	27297-05	27298-05
H in cm	für 63	für 83	für 103	für 123	für 143	für 163	für 183	für 203
Pfosten in €	34,99	39,99	44,99	59,99	69,99	74,99	79,99	89,99



JERRY-Zaunpfosten

Rechteckstahlrohr 60 x 40 mm inkl. Flacheisenleiste, Kunststoffkappe und Innensechskantschraube, zum Einbetonieren, verzinkt und/ oder pulverbeschichtet grün (RAL 6005) oder anthrazit (RAL 7016), andere RAL-Farben auf Anfrage.



verzinkt

G-Artikel-Nr.	27221-10	27222-10	27223-10	27224-10	27225-10	27226-10	27227-10	27228-10
H in cm	für 63	für 83	für 103	für 123	für 143	für 163	für 183	für 203
Pfosten in €	24,99	34,99	39,99	54,99	59,99	64,99	69,99	74,99



verzinkt, pulverbeschichtet grün

G-Artikel-Nr.	27321-10	27322-10	27323-10	27324-10	27325-10	27326-10	27327-10	27328-10
H in cm	für 63	für 83	für 103	für 123	für 143	für 163	für 183	für 203
Pfosten in €	24,99	34,99	39,99	54,99	59,99	64,99	69,99	74,99



verzinkt, pulverbeschichtet anthrazit

G-Artikel-Nr.	27351-10	27352-10	27353-10	27354-10	27355-10	27356-10	27357-10	27358-10
H in cm	für 63	für 83	für 103	für 123	für 143	für 163	für 183	für 203
Pfosten in €	24,99	34,99	39,99	54,99	59,99	64,99	69,99	74,99



JERRY-Eckpfosten

Rechteckstahlrohr 60 x 40 mm inkl. Flacheisenleiste, Kunststoffkappe und Innensechskantschraube, zum Einbetonieren, verzinkt und/ oder pulverbeschichtet grün (RAL 6005) oder anthrazit (RAL 7016), andere RAL-Farben auf Anfrage.



verzinkt

G-Artikel-Nr.	27301-05	27302-05	27303-05	27304-05	27305-05	27306-05	27307-05	27308-05
H in cm	für 63	für 83	für 103	für 123	für 143	für 163	für 183	für 203
Pfosten in €	39,99	49,99	59,99	79,99	89,99	94,99	104,99	114,99



verzinkt, pulverbeschichtet grün

G-Artikel-Nr.	27331-05	27332-05	27333-05	27334-05	27335-05	27336-05	27337-05	27338-05
H in cm	für 63	für 83	für 103	für 123	für 143	für 163	für 183	für 203
Pfosten in €	39,99	44,99	49,99	59,99	74,99	84,99	104,99	114,99



verzinkt, pulverbeschichtet anthrazit

G-Artikel-Nr.	27361-05	27362-05	27363-05	27364-05	27365-05	27366-05	27367-05	27368-05
H in cm	für 63	für 83	für 103	für 123	für 143	für 163	für 183	für 203
Pfosten in €	39,99	49,99	59,99	79,99	89,99	94,99	104,99	114,99



Fußplatte mit Rohrstützen

für DSM, Platte ca. 15 x 8 cm, 2 Lochbohrungen
für Pfosten 40/60 mm

G-Artikel-Nr.	27816	27826	27836
Farbe	verzinkt	grün	anthrazit
Stück in €	29,99	39,99	39,99

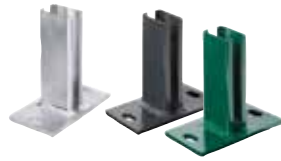

Mattenverbinder

Komplett, Schraubengröße M8 x 25

G-Artikel-Nr.	27817	27827	27837
Farbe	verzinkt	grün	anthrazit
Stück in €	4,99	4,99	4,99



Wandanschlusswinkel

Komplett

G-Artikel-Nr.	27811-05	27831-05	27841-05
Farbe	verzinkt	grün	anthrazit
Stück in €	9,99	9,99	9,99



Zaunanschlussleiste

für Torpfosten, inkl. Schrauben

G-Artikel-Nr.	27583	27584	27585
Farbe	verzinkt	grün	anthrazit
lfdm in €	59,99	59,99	59,99



Gitterzaunklammer

Kunststoff

G-Artikel-Nr.	27818	27828	27838
Farbe	silber	grün	anthrazit
Stück in €	4,99	4,99	4,99



Halteplatte

ca. 30 x 30 mm

G-Artikel-Nr.	27820	27830	27840
Farbe	verzinkt	grün	anthrazit
Stück in €	4,99	4,99	4,99

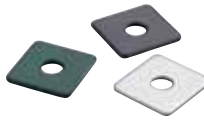

Rundrohrpfostenkappe

für 34 mm Durchmesser, schwarz

G-Artikel-Nr.	27832
Stück in €	4,99



Pfostenkappe

für Pfosten 60/40 mm, Kunststoff

G-Artikel-Nr.	27825	27835	27845
Farbe	silber	grün	anthrazit
Stück in €	4,99	4,99	4,99



Kugelkappe

für Pfosten 60/40 mm bzw. 80/40, Ø ca. 50 mm, Stahl

G-Art.-Nr.	27814	27824	27834	27844
für Pfosten	TOM		JERRY	
Farbe	grün	anthrazit	grün	anthrazit
Stück in €	34,99	34,99	34,99	24,99



STRONG Endlosverbinder

aus Kunststoff, Ø 34/2-fach

G-Artikel-Nr.	44481-50	44486-50
Farbe	grün	anthrazit
Stück in €	4,99	4,99



STRONG Anfang- und Endverbinder aus Kunststoff, 1-fach

	Ø 34 mm		Ø 60 mm	
G-Art.-Nr.	44482-20	44487-20	44423	44427
Farbe	grün	anthrazit	grün	anthrazit
Stück in €	4,99	4,99	9,99	9,99



Flacheisenleiste

4 x 40 mm, lieferbar in Längen von 0,63 bis 2,03 m in 20-cm-Abstufung,
Länge bei Bestellung bitte angeben

G-Artikel-Nr.	27823	27833	27843
Farbe	verzinkt	grün	anthrazit
lfdm in €	14,99	14,99	14,99



Alu-Blindnietmutter M8

G-Artikel-Nr.	27819
Farbe	Edelstahl
Stück in €	1,59



Sicherheits-schraube M8 x 40

G-Artikel-Nr.	27813
Farbe	Edelstahl
Stück in €	1,59



Sicherheits-Innensechskant-schlüssel 5,5 mm

G-Artikel-Nr.	27821
Farbe	Stahl
Stück in €	4,99



Sicherheits-Innensechskant-Bit 5,5 mm

G-Artikel-Nr.	27812
Farbe	Stahl
Stück in €	9,99



Profilzylinder 27/27 mm mit 3 Schlüsseln

G-Artikel-Nr.	27815
Stück in €	24,99



Lackstift Ausbesserungs-farbe



G-Artikel-Nr.	27856	27855
Farbe	grün	anthrazit
Stück in €	14,99	9,99



Zink- und Farbspray

in 150 ml und 400 ml Dosen

	400 ml Dose			150 ml Dose	
G-Artikel-Nr.	27808	27805	27806	27809	27810
Farbe	verzinkt	grün	anthrazit	grün	anthrazit
Stück in €	24,99	24,99	24,99	19,99	19,99



BLICKDICHT, grün

BLICKDICHT

T&J-Blickdicht überzeugt durch ein hervorragendes Preis-Leistungs-Verhältnis, die vorgeschneittenen Bahnen lassen sich einfach einflechten und mit den Klemmschienen fixieren. Breite 19 cm, Rollenlänge 35 m = 7 m², aus PVC, 25 Klemmschienen pro Rolle inklusive! Witterungsbeständig und schimmelresistent, lichtecht, kinderleichte Montage.



G-Artikel-Nr.	27850	27851	27863
Rollenlänge in m	35	35	35
Farbe	grün	anthrazit	hellgrau
Rolle in €	99,99	99,99	99,99



BLICKDICHT PREMIUM, anthrazit, hellgrau und grün

BLICKDICHT PREMIUM

T&J-Blickdicht PREMIUM überzeugt durch seine Materialeigenschaften.

Hergestellt aus PP (Polypropylen), erhalten diese Sichtschutzstreifen eine optimale Festigkeit und Härte. Die bereits auf Länge konfektionierten Blickdicht PREMIUM-Streifen sind somit für den Außenbereich bestens geeignet. Ganz einfach werden die einzelnen Streifen in die Stahlgitterelemente eingeflochten und hinter der Abdeckleiste unserer JERRY Zaunpfosten fixiert. Streifenlänge 252 cm, Breite 19 cm, witterungsbeständig, Formstabil, völlig unkomplizierte Montage, leicht zu reinigen, hochwertige Optik, hohe Lebensdauer.



G-Artikel-Nr.	27852	27853	27854
Länge in cm	252	252	252
Farbe	anthrazit	grün	hellgrau
Rolle in €	14,99	14,99	14,99



Rollo Lattenzaun

*Ausrollen,
befestigen, fertig!*

Das Errichten des Zaunes ist relativ einfach. Die Pfosten werden auf vorgegebenen Abstand gesetzt - Faustregel: Zaunhöhe + Pfahlabstand dürfen nicht mehr als 3 m ergeben. Endpfähle müssen zusätzlich durch diagonal gesetzte Pfosten abgestützt werden.

Der Zaun wird ausgerollt, am Endpfosten befestigt und straff an den Zwischenpfählen angenagelt (mit Krampen).

ROLLO-Lattenzaun 8-10 cm mit ROLLO-Zaunpfählen

RUSTIKALE NATUR-OPTIK

↑ 175 cm

BIS ZU 175 CM HÖHE



BESONDERS ÖKOLOGISCH

Einfache Errichtung:

ROLLO-Lattenzaun

Lattenabstand ca. 8 - 10 cm, Abgabe nur komplette Rolle!



Haseln.

K-Artikel-Nr.	34801-05	34802-05	34803-05	34861-05	34862-05	34804-05	34805-05
Höhe in cm	60	90	120	90	120	150	175
Rollenlänge in m	10	10	10	5	5	5	5
lfdm. in €	16,99	21,99	24,99	21,99	24,99	34,99	39,99



ROLLO-Lattenzaun

Lattenabstand ca. 4 - 5 cm,
Abgabe nur komplette Rolle!

Haseln.



K-Artikel-Nr.	34811-05	34812-05	34813-05	34871-05	34872-05	34873-05	34814-05	34815-05
Höhe in cm	60	90	120	60	90	120	150	175
Rollenlänge (m)	10	10	10	5	5	5	5	5
lfdm. in €	22,99	31,99	35,99	22,99	31,99	36,99	44,99	49,99

ROLLO-Lattenzaun-Tor

Breite ca. 100 cm, Lattenabstand
ca. 8 - 10 cm, o. Beschläge

Haseln.



K-Artikel-Nr.	34821-03	34822-03	34823-03	34824-03
Höhe in cm	60	90	120	150
Stück in €	169,99	179,99	199,99	269,99

ROLLO-Zaunpfähle

gefertigt aus Edelkastanie/ Hartholz, ca. Ø 8 - 10 cm, weiß geschält

Kastanie

K-Artikel-Nr.	34831-20	34832-20	34833-20	34834-20	34835-20
Länge in cm	100	150	175	200	250
Stück in €	18,99	23,99	27,99	32,99	39,99



Krampe

gefertigt aus verzinktem
Draht, gespitzt, 3,1 x 30 mm

K-Artikel-Nr.	34850-10
Stück/VE	45
VE in €	14,99



MARRE-Lattenzaun

gefertigt aus Haselnuss, unbehandelt
mit jeweils 2 Querriegeln,
Lattenabstand ca. 6 cm

Haseln.



K-Artikel-Nr.	34852-10
B x H in cm	180 x 80
Stück in €	119,99



LIGHTLINE
Vorgartenzaun

Gerade oder geschwungen?

Sie haben die Wahl bei unserem Klassiker der Vorgartenzäune LIGHTLINE. Unser Kunststoff ist ein langlebiges Material, das kaum Wünsche offen lässt. Es ist farbbeständig, wetterfest und langlebig. Es zeichnet sich durch seinen geringen Pflegeaufwand aus.

2 LIGHTLINE-Vorgartenzaun, konkav geschwungen



PFLEGELEICHTES MATERIAL



BIS ZU 90 CM HÖHE



SEHR WITTERUNGSBESTÄNDIG

Langlebig und zeitlos:

LIGHTLINE-Vorgartenzaun

Gerade und geschwungen. Hochwertiger Kunststoff für ein zeitloses Design. Gefertigt aus hochwertigem Fensterkunststoff, weiß, inkl. Zaunhalter, Latten 82 x 22 mm mit Pyramidenabdeckkappe. Tür inkl. Ladenbändern und Kipphebel, Doppeltor inkl. Ladenbändern, Überwurfbeschlag, Torfeststeller und Auflaufbock. Pfosten mit Alu-Kern (teilummantelt) und Pyramidenkappe.

TÖRE INKL. BESCHLAG. Alle Elemente natürlich inklusive Querriegelhalter.

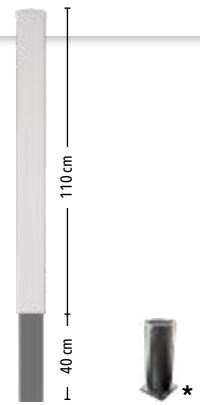

	ET	DT	1	2	3		*
PVC							
H-Artikel-Nr.	46218-03	46219-03	46295-10	46296-10	46297-10	46288-20	36904-20
B x H in cm	100 x 80	300 x 80	180 x 80	180 x 80/70	180 x 80/90	9 x 9 x 150	8 x 8 x 20
Stück in €	549,99	1.349,99	199,99	199,99	199,99	109,99	99,99



LIGHTLINE-Vorgartenzaun, gerade

1



ZUR ÜBERSICHT
aller aktuellen
Preisänderungen



LIGHTLINE-Vorgartenzaun, konvex geschwungen

3

Pfostenkonsole*

Nur zum Aufdübeln, ohne Dübel und Schrauben,
aus Stabilitätsgründen nur für flache Elemente und
Vorgartenzäune verwenden.

*Für Tore nicht geeignet



Querriegelhalter



Querriegel



Lattenprofil 82 x 22 mm



KAMPEN-Serie





ANHOLT-Serie



KAMPEN-Serie

gefertigt aus Kiefer/Fichte, druckimprägniert grün, Rahmen ca. 45 x 70 mm, Latten ca. 16 x 90 mm, glatt, Leisten ca. 12 x 30 mm, Maschenweite ca. 10 x 10 cm, geklammert (verzinkt), 15119 kann als Tür verwendet werden

ANHOLT-Serie

gefertigt aus Lärche/ Douglasie, Latten ca. 18 x 88 mm, glatt gehobelt, Kopf gerundet, Riegel ca. 24 x 68 mm, geklammert (Edelstahl), passende Pfosten am Kopf gerundet

	KDI	Ki / Fi		 ET
A-Artikel-Nummer			15105-10	15119-10
B x H in cm			180 x 90	100 x 90
Stück in €			134,99	124,99

	Lärche	Dougl.		 ET
J-Artikel-Nummer			29341-10	29342-03
Breite x Höhe in cm			180 x 80 cm	100 x 80 cm
Stück in €			154,99	179,99



ANTONIO-Rahmenzaun



LUKA-Staketenzaun

ANTONIO-Rahmenzaun

gefertigt aus Eiche*, roh, Latten ca. 20 x 80 mm, passende Pfosten 9 x 9 cm, Kopf mit Bischofsmütze

Eiche



J-Artikel-Nummer	26311-10
B x H in cm	180 x 90
Stück in €	189,99

LUKA-Staketenzaun

gefertigt aus Eiche *, roh, Latten ca. 20 x 90 mm, glatt gehobelt, Kopf gerundet, Riegel ca. 28 x 70 mm, geschraubt (Edelstahl), passende Pfosten 9 x 9 cm, Kopf mit Bischofsmütze

Eiche



ET

J-Artikel-Nummer	26301-10	26302-03
Breite x Höhe in cm	200 x 100	100 x 100
Stück in €	189,99	199,99

* Besonderheiten zum Thema Eichenholz auf Seite 201.



HEIKO-Gartenzaun mit Doppeltor



HEIKO-Gartenzaun

HEIKO-Gartenzaun

gefertigt aus Kiefer/Fichte, druckimprägniert grün, Latten gefast ca. **20 x 90 mm**, glatt, Kopf gerundet. Riegel ca. 25 x 70 mm, alle Verbindungen genagelt (verzinkt)



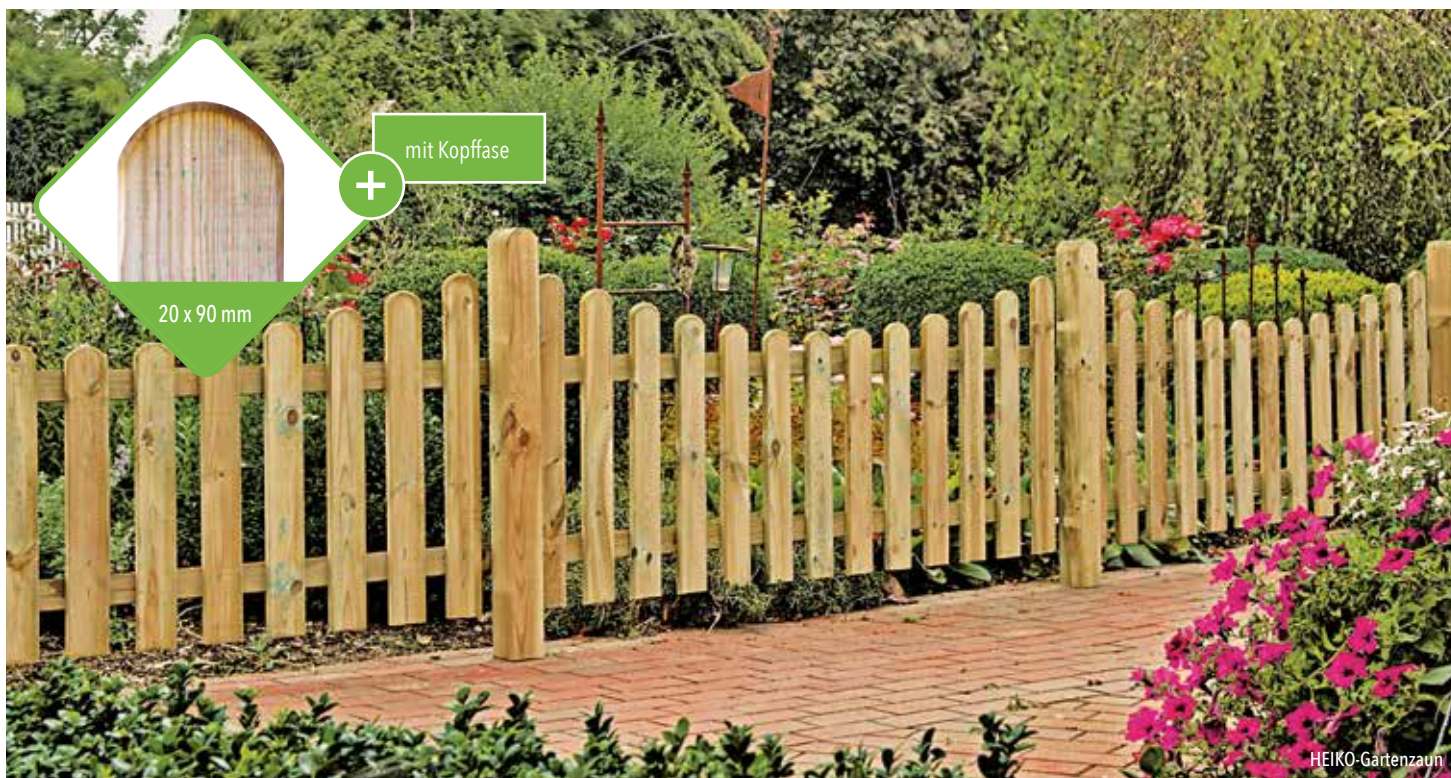

	Ki / Fi		KDI		ET	DT	ET	DT
A-Artikel-Nummer	16003-10	16004-10	16005-10	16006-10	16022-03	16028-03	16024-03	16030-03
Breite x Höhe in cm	200 x 80	200 x 100	200 x 80/65	200 x 80/95	100 x 100	300 x 100	100 x 80/95	300 x 80/100
Stück in €	64,99	69,99	69,99	79,99	89,99	199,99	89,99	229,99



HEIKO-Gartenzaun



HEIKO-Gartenzaun

	Ki / Fi	KDI				ET 	DT 
A-Artikel-Nummer			26211-10	26212-10	26213-10	16021-03	16027-03
Breite x Höhe in cm			180 x 60	180 x 80	180 x 80/65	100 x 80	300 x 80
Stück in €			44,99	49,99	54,99	69,99	179,99



VERZINKT
GENAGELT

T&J Jägerzaun
Einfach zeitlos!
Perfekte Kombination aus traditionellem Design und langlebiger Qualität. Diese Zäune bieten nicht nur eine stilvolle Grundstücksbegrenzung, sondern überzeugen auch durch ihre robuste Verarbeitung und hochwertige Materialien. Ideal für jeden Garten, der auf klassischen Charme setzt.

T&J-Jägerzaun



ATTRAKTIVES DESIGN



BIS ZU 120 CM HÖHE



ROBUSTES MATERIAL

Traditionelle Ästhetik:

T&J-Jägerzaun

gefertigt aus Kiefer/Fichte, KDI-braun, ohne Querriegel, Latten ca. 55 mm, genagelt (verzinkt)

	Einzelor			Doppelor	
Ki / Fi					
KDI					
A-Artikel-Nummer	16908-10	16920-03	16909-10	16921-03	16927-03
B x H in cm	250 x 60	100 x 60	250 x 80	100 x 80	300 x 80
Stück in €	64,99	84,99	74,99	84,99	259,99
		Einzelor	Doppelor	Einzelor	Doppelor
Ki / Fi					
KDI					
A-Artikel-Nummer	16910-10	16922-03	16928-03	16911-10	16923-03
B x H in cm	250 x 100	100 x 100	300 x 100	250 x 120	300 x 120
Stück in €	84,99	104,99	279,99	94,99	299,99



T&J-Senkrechtzaun



RUSTIKALE OPTIK



BIS ZU 150 CM HÖHE



BESONDERS LANGLEBIG

Zeitlose Formgebung: T&J-Senkrechtzaun

gefertigt aus Kiefer/Fichte, KDI-braun, Latten ca. 55 mm, Lattenabstand ca. 6 cm, genagelt (verzinkt)

- Ki / Fi
- KDI



A-Artikel-Nummer	17008-10	17009-10	17021-03	17027-03	17010-10	17022-03	17028-03	17011-10
B x H in cm	250 x 60	250 x 80	100 x 80	300 x 80	250 x 100	100 x 100	300 x 100	250 x 150
Stück in €	74,99	84,99	94,99	279,99	94,99	104,99	299,99	159,99

HOSS-Bonanza-Brett

gefertigt aus Kiefer/Fichte, kesseldruck-
imprägniert grün, Bretter ca.
24 mm, zwischen 15 und 30 cm breit,
sägerau



Ki / Fi

A-Art.-Nr.	19401-30	19402-30
Länge in cm	250	400
Stück in €	19,99	34,99

BORNHOLM-Bonanza-Brett

gefertigt aus Lärche, unbehandelt, Bret-
ter ca. 20 mm, zwischen 15 und
30 cm breit, sägerau



Lärche

J-Art.-Nr.	29378-30
Länge in cm	240
Stück in €	29,99

MATTEO-Bonanza-Brett

gefertigt aus Eiche*, roh, Bretter ca.
20 mm, Breite ca. 15 und 30 cm,
gehobelt, passende Pfosten mit
Bischofsmütze



Eiche

J-Art.-Nr.	26321-30
Länge in cm	240
Stück in €	39,99



BONANZA-Zaun

AN ALLES GEDACHT?
Pfosten, Holzschutz und
Befestigungsmaterial ab S. 158



MATTEO-Zaun

ZUR ÜBERSICHT
aller aktuellen
Preisanpassungen

Alles für den Selbstbauzaun!

Zaunlatten

gefertigt aus Kiefer/Fichte, druckimprägniert



Ki / Fi KDI

	SET		SET		SET		SET		SET		SET		SET	
A-Art.-Nr.	17301	17311-03	17302	17312-03	17303	17313-03	17405	17314-03	17703	17713-03	13885	13886-03	23685	23686-03
Bezeichnung	-		-		-		-		HEIKO Gartenzaun, glatt		LIEKE- Lamelle		DAAN- Lamelle	
Farbe	KDI-braun		KDI-braun		KDI-braun		KDI-braun		KDI-grün		KDI-grün		KDI-grün	
Maße in mm	55 x 800		55 x 1000		55 x 1200		55 x 1500		20 x 90 x 1000		14 x 120 x 1800		20 x 145 x 1800	
Stückzahl	1	25	1	25	1	25	1	25	1	25	1	20	1	20
Preis in €	5,49	79,99	5,99	89,99	6,49	94,99	7,49	109,99	13,99	94,99	9,99	119,99	9,99	179,99

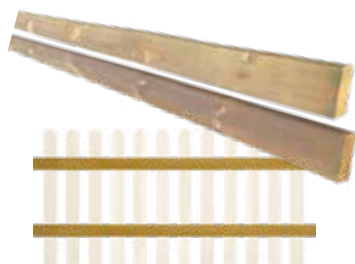

Zaunriegel für Gartenzäune

gefertigt aus Kiefer/Fichte, druckimprägniert grün, Riegel angeschrägt, glatt

Ki / Fi KDI

A-Art.-Nr.	17710-20
H x B x L in mm	70 x 28 x 2400
Stück in €	23,99



Robinien* -Pfähle mit Spitze

geschält, wie gewachsen, naturbelassen

Robinie

M-Art.-Nr.	30362-25	30363-25	30366-25	30364-25	30365-25
Durchmesser in cm	9	9	9	9	9
Länge in cm	100	150	175	200	250
Stück in €	11,99	16,99	18,99	21,99	27,99



Halbrundriegel

aus Kiefer/Fichte, druckimprägniert grün, aus halbierten Palisaden

KDI Ki / Fi

B-Artikel-Nummer	21480-20	21481-20	21482-20	21512-20	21515-20
Ø in cm	7	8	8	10	10
Länge in cm	250	250	300	300	400*
Stück in €	9,99	12,99	15,99	19,99	29,99



Halbrundriegel für Jägerzäune

gefertigt aus Kiefer/Fichte, KDI-braun

Ki / Fi KDI

A-Art.-Nr.	17210-20
Ø in cm	7
Länge in cm	250
Stück in €	10,99



Pfosten für Weiden-, Haselnuss-, LABO- und Jalousie-Zäune

aus getrockneter Kiefer/Fichte, druckimprägniert braun, allseitig gehobelt, Kopf und Kanten gerundet

K-Artikel-Nummer	18911-20	18913-20	18914-20
Länge in cm	110	165	190
Dimension in cm	9 x 9	9 x 9	9 x 9
Stück in €	25,99	28,99	34,99

Ki / Fi

KDI



Pfosten für BAIKAL und NEWA

aus Sibirischer Lärche, Kopf Bischofsmütze

J-Artikel-Nummer	45557-20	
Länge in cm	190	
Dimension in cm	9 x 9	
Stück in €	79,99	

Lärche



ADAMAS-Bangkiraipfosten

aus Bangkirai, genutet, Pfostenkopf mit Pyramidenform

J-Artikel-Nummer	33034-20
Länge in cm	190
Dimension in cm	9 x 9
Stück in €	99,99

Banki



Pfosten für JÜTLAND, LOLLAND und LANGELAND

aus roher Lärche, Kopf gerade, sägerau

J-Artikel-Nummer	29336-20	29335-20
Länge in cm	110	210
Dimension in cm	9 x 9	9 x 9
Stück in €	24,99	42,99

Lärche



Pfosten für CLASSICO, BAŞENO, ESBJERG, SKAGEN, AALBORG, ANHOLT und LÄRK

aus Douglasie, Kopf gerundet

J-Artikel-Nummer	26440-20	26441-20
Länge in cm	100	190
Dimension in cm	9 x 9	9 x 9
Stück in €	39,99	59,99

Dougl.



Pfosten für FÜNEN

gefertigt aus Kiefer/Fichte, Kopf gerade, druckimprägniert grün, sägerau

A-Artikel-Nummer	19315-20	
Maße in cm	9 x 9 x 210	
Stück in €	29,99	

Ki / Fi

KDI



Pfosten für ANTONIO, LUKA und MATTEO

aus Eiche, roh, Kopf mit Bischofsmütze

J-Artikel-Nummer	26331-20
Länge in cm	110
Dimension in cm	9 x 9
Stück in €	57,99

Eiche



Pfosten für SEELAND

aus Kiefer/Fichte, Kopf gerade, sägerau, KDI braun

A-Artikel-Nummer	19306-20	19305-20
Länge in cm	110	210
Dimension in cm	9 x 9	9 x 9
Stück in €	19,99	32,99

Ki / Fi

KDI



Zaunpfähle für Jäger- und Senkrechtaun

gefertigt aus Kiefer/Fichte, KDI-braun, Durchmesser 8 cm, gespitzt, gefast, gefräst

A-Artikel-Nummer	17106-30	17107-30	17108-30
Länge in cm	125	150	175
Stück in €	11,99	14,99	16,99

Ki / Fi

KDI



Zaunpfähle für ROLLO-Lattenzaun und MARRE

gefertigt aus Edelkastanie, weiß geschält

K-Art.-Nr.	34831-20	34832-20	34833-20	34834-20	34835-20
Höhe in cm	100	150	175	200	250
ca.-Ø in cm	8-10	8-10	8-10	8-10	8-10
Stück in €	18,99	23,99	27,99	32,99	39,99

Kastanie



Kantholzpfosten, Kopf gerundet

gefertigt aus Kiefer/Fichte, druckimprägniert grün, allseitig glatt gehobelt, Kopf gerundet, in den Dimensionen 7 x 7 cm und 9 x 9 cm

A-Art.-Nr.	18939-20	18934-20	18909-20	18901-20	18903-20	18904-20	18905-20	18906-20
Länge in cm	90	190	95	110	165	190	210	240
Dimension in cm	7 x 7	7 x 7	9 x 9	9 x 9	9 x 9	9 x 9	9 x 9	9 x 9
Stück in €	12,99	24,99	13,99	16,99	20,99	25,99	30,99	35,99

Ki / Fi

KDI



Kantholzpfosten, Kopf gerade

gefertigt aus Kiefer/Fichte, druckimprägniert grün, allseitig glatt gehobelt, rechtwinklig gekappt

Ki / Fi

KDI

7 x 7 cm

A-Art.-Nr.	18703-20	18704-20	18705-20	18706-20	18707-20	18708-20
Länge in cm	150	180	210	240	270	300
Stück in €	10,99	11,99	13,99	15,99	18,99	20,99

9 x 9 cm

A-Art.-Nr.	18601-20	18603-20	18604-20	18605-20	18606-20	18607-20	18608-20	18610-20
Länge in cm	100	150	180	210	240	270	300	400*
Stück in €	12,99	16,99	19,99	22,99	25,99	29,99	33,99	44,99

Ki / Fi

KDI



Terrassendielen / Konstruktionsholz

gefertigt aus Kiefer/Fichte, druckimprägniert grün, Kanten gefast, Oberflächen gehobelt, fein geriffelt bzw. genutet

	L x B x H in cm	A-Artikel-Nr.	Stück in €	Ki / Fi		L x B x H in cm	A-Artikel-Nr.	Stück in €
	200 x 14,5 x 1,9	18085-30	13,99	KDI		200 x 2,4 x 4,8	18070-30	8,99
	300 x 14,5 x 1,9	18086-30	19,99			300 x 2,4 x 4,8	18071-30	11,99
	400* x 14,5 x 1,9	18105-30	25,99					
	300 x 9,5 x 2,0	18004-30	16,99			300 x 3,5 x 5,5	18001-30	14,99
	400* x 9,5 x 2,0	18104-30	21,99			400* x 3,5 x 5,5	18101-30	19,99
	300 x 14,5 x 2,5	18015-30	21,99			300 x 4,5 x 9,0	18012-30	26,99
	400* x 14,5 x 2,5	18115-30	29,99			400* x 4,5 x 9,0	18112-30	36,99
	200 x 14,5 x 2,8	18060-30	18,99					
	300 x 14,5 x 2,8	18061-30	26,99					



Terrassendielen, Kiefer/Fichte

*Längen über 300 cm im SÜD-Gebiet nicht lieferbar.

Informationen zu den Preisgruppen und deren aktuelle Preisentwicklung finden Sie auf Seite 6.

PROTEC-Rahmenprofil

gefertigt aus Blech, 4,5 x 2,5/2,9 x 180 cm, polyesterbeschichtet,
RAL 9006 weißaluminium, anthrazit und Edelstahl, polyesterbeschichtet - 0,6 mm,
für alle Rahmenstärken um ca. 35 - 45 mm

B-Artikel-Nummer	17550-05	17551-05	17552-05
Ausführung	Stahloptik	Edelstahl	anthrazit
Stück in €	34,99	49,99	44,99



CLASSIC-Serie mit PROTEC-Rahmenprofil Edelstahl



Abdeckleiste für Bohlenzäune aus Edelstahl

B-Artikel-Nummer	17555-05
L x B x H in cm	179 x 7,5 x 2
Stück in €	59,99

Pfostenabdeckung aus Metall

Pyramidenform



B-Artikel-Nummer	17508-10	17526-10	17509-10	17510-10	17512-10
Ausführung	feuerverzinkt	Edelstahl	feuerverzinkt	Kupfer	Edelstahl
Pfostengröße in cm	7 x 7	7 x 7	9 x 9	9 x 9	9 x 9
Stück in €	7,99	11,99	8,99	17,99	17,99

Pfostenabdeckung aus Metall

Kugelform



B-Artikel-Nummer	17514-10	17515-10	17516-10	17518-10
Ausführung	feuerverzinkt	feuerverzinkt	Kupfer	Edelstahl
Pfostengröße in cm	7 x 7	9 x 9	9 x 9	9 x 9
Stück in €	11,99	13,99	29,99	29,99

Flechtzaunhalter

gelb verzinkt oder Edelstahl - für die fachmän-
nische Montage von Zäunen



B-Artikel-Nummer	17601-40	17640-40	B-Artikel-Nummer	17602-10	17604-10
Ausführung	gelb verzinkt (ohne Schrauben)	Edelstahl (ohne Schrauben)	Ausführung	gelb verzinkt (mit Schrauben)	Edelstahl (mit Schrauben)
	-	-		geblistert	geblistert
Stück in €	1,39	2,99	4-Stück-Paket in €	5,99	12,99

Einschlaghülse

für die Montage von Vorgarten- oder Terrassen- und leichten Sichtschutzelementen bis max. 120 cm Höhe, Topftiefe ca. 15 cm, stahlverzinkt



B-Art-Nummer	17610-10	17608-10	17625-10	17624-10
Maße in cm	7x7x90	9x9x90	7x7x75	9x9x75
Stück in €	14,99	14,99	14,99	14,99

Einschlaghilfe

aus schlagfestem Kunststoff, zum Einschlagen von Einschlaghülsen



B-Art-Nummer	17612-05	17613-05
Maße in cm	für 9 x 9	für 7 x 7
Stück in €	14,99	14,99

H-Pfostenträger

zum Einbetonieren für hohe Flecht- und Sichtschutzzäune oder anderen Konstruktionen, um sicheren Halt zu gewährleisten, Gesamtlänge ca. 60 cm, stahlverzinkt

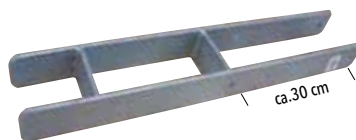

B-Art-Nummer	17634-10	17607-10	17635-10	17632-10	17611-10	17633-10
Maße in cm	7 x 7	9 x 9	10 x 10	11,5 x 11,5	12 x 12	14 x 14
Stück in €	19,99	19,99	29,99	29,99	29,99	29,99

ANATOL Sturmanker

L x B x H, 750 x 50 x 6 mm, verzinkt



B-Art-Nummer	17614-10
Stück in €	26,99

ANATOL Erdnagel

für Sturmanker, Ø 12 mm, Länge ca. 70 cm



B-Artikel-Nummer	17615-10
Stück in €	7,99

Durchgangsschrauben

aus verzinktem Stahl oder Edelstahl, für H-Pfostenanker, inkl. Scheiben und Muttern



B-Art-Nummer	37156-10	37157-10	37158-10	37159-10
Größe in mm	M 10 x 90	M 10 x 110	M 10 x 130	M 10 x 110
für Pfostenanker	7 x 7	9 x 9	11 x 11/12 x 12	9 x 9
Anzahl je VE	2 (Blisterpackung)	2 (Blisterpackung)	2 (Blisterpackung)	2 (Blisterpackung)
Material	stahlverzinkt	stahlverzinkt	stahlverzinkt	Edelstahl
Stück in €	10,99	11,99	12,99	22,99

Pfostenträger

zum Aufschrauben für die Montage von Vorgarten- und Terrassenzäunen, stahlverzinkt

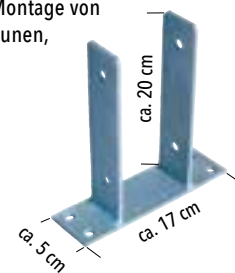

B-Art-Nummer	17609-10
Maße in cm	für 9 x 9
Stück in €	14,99

Pfostenträger zum Aufschrauben

verzinkt, mit rechteckiger Grundplatte 15 x 15 cm, 10 mm Bohrung, Höhe 15 cm



B-Art-Nummer	17681-10
Maße in cm	für 9 x 9
Stück in €	9,99

L-Pfostenträger

mit Riffelstahldolle für die Montage von Zaunpfosten, stahlverzinkt

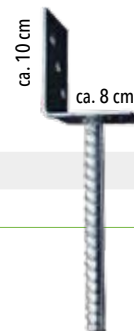

B-Art-Nummer	17606-10
Maße in cm	für 9 x 9
Stück in €	11,99

Schrauben für Bodenhilfen

aus beschichtetem Stahl, für Einschlagbodenhülse und Pfostenträger

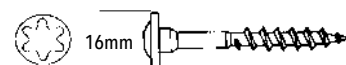

B-Art-Nummer	37152-10
Größe in mm	7 x 50
für Bodenhülse	9 x 9
Anzahl je VE	4 (Blisterpackung)
Packung in €	6,99



Für HEIKO, KAMPEN, Jäger- u. Senkrechtzaun

Einzeltor-Beschlag

aus verzinktem Metall für Vorgarten-Tore, bestehend aus Torbändern und Drückergarnitur, gelb verzinkt, Bänderlänge ca. 50 cm

B-Artikel-Nr.	17621-03
Set in €	64,99

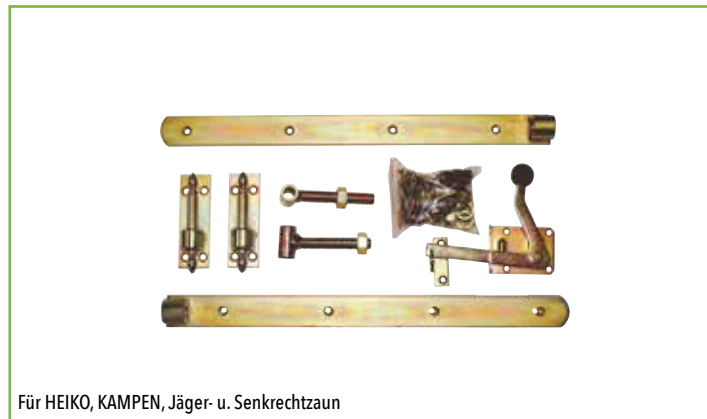

Für HEIKO, KAMPEN, Jäger- u. Senkrechtzaun

Einzeltor-Beschlag Premium

aus verzinktem Metall für Vorgarten-Tore, bestehend aus Torbändern und Drückergarnitur, gelb verzinkt, Bänderlänge ca. 50 cm, mit verstellbaren Kloben

B-Artikel-Nr.	17641-03
Set in €	79,99



Für HEIKO, Jäger- u. Senkrechtzaun

Doppeltor-Beschlag

aus verzinktem Metall für Vorgarten-Tore, bestehend aus Torbändern und Drückergarnitur, gelb verzinkt, Bänderlänge ca. 60 cm

B-Artikel-Nr.	17622-03
Set in €	169,99



Für HEIKO, Jäger- u. Senkrechtzaun

Doppeltor-Beschlag Premium

aus verzinktem Metall für Vorgarten-Tore, bestehend aus Torbändern und Drückergarnitur, gelb verzinkt, Bänderlänge ca. 60 cm, mit verstellbaren Kloben

B-Artikel-Nr.	17642-03
Set in €	199,99

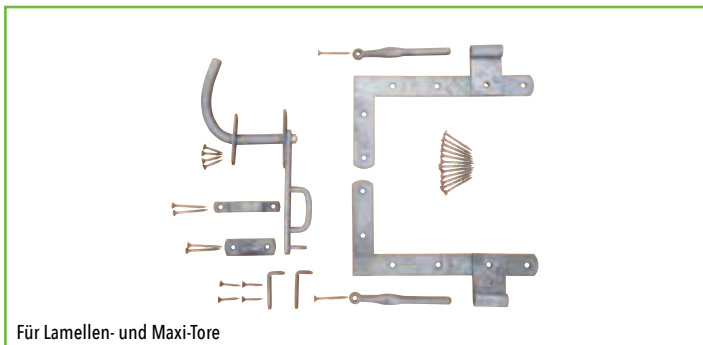

Für Lamellen- und Maxi-Tore

L-Tor-Beschlag

aus verzinktem Metall, passend für Lamellen- und Maxi-Tore, bestehend aus Torbändern und Drückergarnitur

B-Artikel-Nr.	17620-03
Set in €	69,99

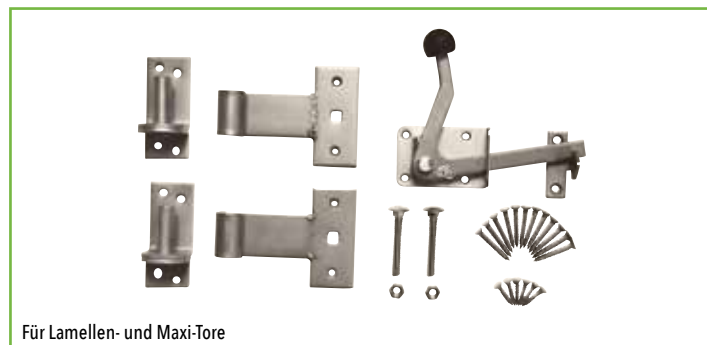

Für Lamellen- und Maxi-Tore

Gartentorbeschlag

gefertigt aus Edelstahl

B-Artikel-Nr.	33043-03
Set in €	179,99

T&J Pflegeöl

in der Pumpflasche. Bestens geeignet für den Schutz und die Pflege von Weide-, Haselnuss-, Bambus- und Reetzäunen. Natürlicher Schutz gegen UV-Strahlen und Zerstörung des Holzes, Verbrauch ca. 5 - 15 m²/l

B-Art.-Nr.	37208-03
Flasche	natur, 500 ml
Stück in €	24,99



Spezial-WPC/BPC-Reiniger

Pflanzenseife zur Oberflächenreinigung

F-Artikel-Nr.	44983-03
Größenmenge	1 Liter
Stück in €	29,99



PVC-Intensiv-Reiniger

Für die schonende Oberflächenreinigung

H-Artikel-Nr.	36906-03
Größenmenge	500 ml
Stück in €	29,99



Kontaktkleber

Spezial-Klebstoff zur konstruktiven Verbindung von PVC-Materialien

H-Artikel-Nr.	36905-03
Größenmenge	200 ml Tube
Stück in €	29,99



Stabiler und flexibler Durchgang:

FLEXI
Metall-Torrahmen
für verschiedene Torbreiten
bis zu 150 cm
auf Seite 129



ZÄUNE AUS METALL-
VERZINKT UND
PULVERBESCHICHTUNG

STRONG
S.136

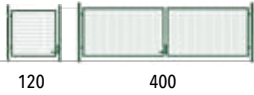

BASIC
S.138

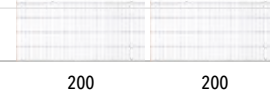

COMO
S.138



- 180 cm -

COMO
S.138

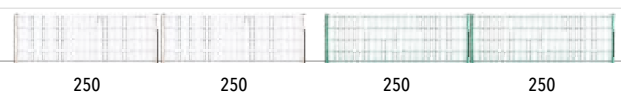

JUMBO
S.139



- 180 cm -

JUMBO
S.139

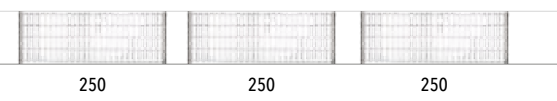

**CARO /
RONDO**
S.141

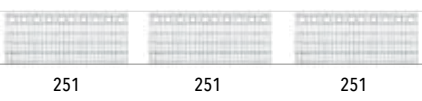

- 180 cm -

ROLLZÄUNE

ROLLO
S.146



MARRE
S.147

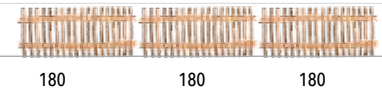

- 180 cm -

ZÄUNE AUS
KUNSTSTOFF

**LIGHTLINE-
SICHTSCHUTZ**
S.80

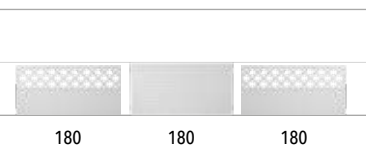

LIGHTLINE
S.148



- 180 cm -

ZÄUNE AUS
HOLZ

**LAMELLEN-
ZAUN**
S.98

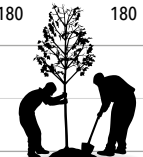
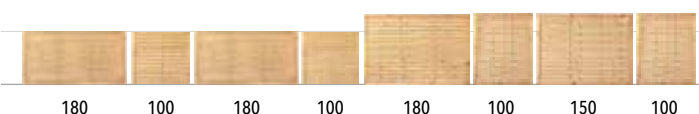

- 180 cm -

FREIBURG
S.99

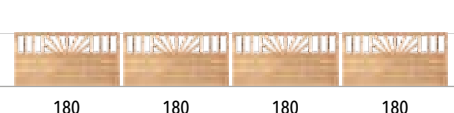

**MAXI-
MASSIV** S.100

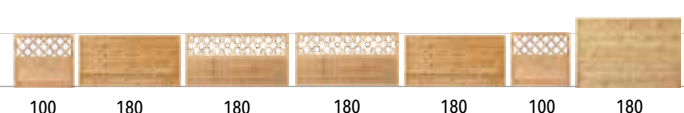

- 180 cm -

**DIAGONAL-
RAINZAUN**
S.104

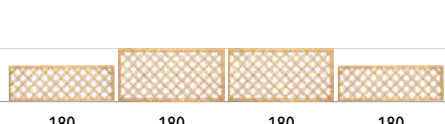

**DIAGONAL-
RAINZAUN**
S.105

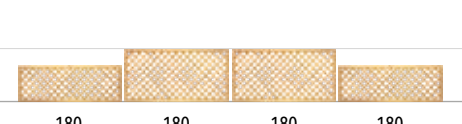

- 180 cm -

ANTIKAUN
S.107



**AVANT-
GARDE** S.108

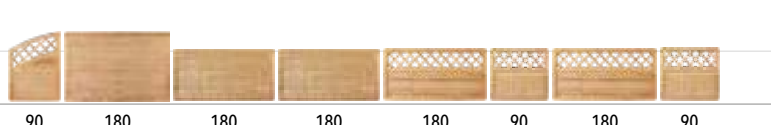

- 180 cm -

BAIKAL
S.110



**CLASSIC-
SERIE** S.111

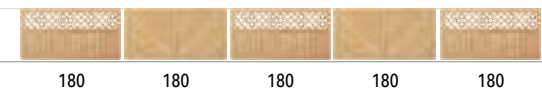

- 180 cm -

ESBJERG
S.114

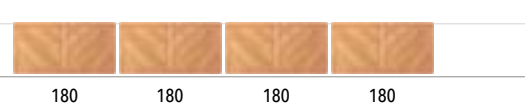

SKAGEN
S.115

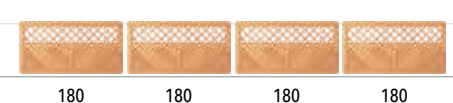

- 180 cm -

DAAN
S.116

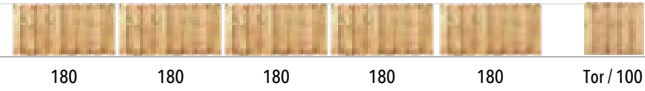

JÜTLAND
S.119



- 180 cm -

SEELAND S.120
180 180 180 180 180

KAMPEN S.150
180 100 180 100 180

- 180 cm -

ANHOLT S.150
180 180 180 Tor / 100

ANTONIO S.151
180 180 180 180 180

- 180 cm -

LUKA S.151
200 200 200 Tor / 100

HEIKO S.152
180 180 180 180 180 180

- 180 cm -

HEIKO S.152
180 180 180 200 200 200 200 200 200

- 180 cm -

HEIKO S.152
200 200 200 200 Tor / 100 Doppeltor / 300 Tor / 100 Doppeltor / 300 Tor / 100 Doppeltor / 300

T&J-JÄGERZAUN S.154
250 250 Tor / 100 250 250 Tor / 100 Doppeltor / 300

- 180 cm -

T&J-JÄGERZAUN S.154
250 250 Tor / 100 Doppeltor / 300 250 250 Tor / 100 Doppeltor / 300

T&J-SENKRECHTZAUN S.155
250 250 250 250 250 250 250 250

- 180 cm -

T&J-SENKRECHTZAUN S.155
Tor / 100 Doppeltor / 300 250 250 Tor / 100 Doppeltor / 300 250 250

BONANZABRETTSELBSTBAUZÄUNE

HOSS S.156
250 250 250 400 400 400

- 180 cm -

BORNHOLM S.156
240 240 240 240 240 240 240

- 180 cm -

MATTEO S.156
240 240 240 240 240 240 240

- 180 cm -

Tolle Ideen entdecken:

Gartengestaltung

Jeder Garten ist einzigartig und bietet Ihnen viel Raum für eine ganz persönliche Gestaltung. Dekorative Elemente und praktischer Nutzen gehen dabei Hand in Hand! Ob Hochbeete, Pergolen, Spaliere und Rankgitter oder auch Spielgeräte für Kinder: Entdecken Sie jetzt jede Menge tolle Ideen und hochwertige Produkte für Ihre individuelle Gartenanlage!



QUATRO-Steckverbinder finden Sie ab Seite 176.



Hochbeete und viele verschiedene Pflanzgefäße finden Sie ab Seite 172.

GESTALTEN SIE
IHREN GARTEN GANZ
NACH IHREN WÜNSCHEN:
UNSERE IDEEN UND
PRODUKTE MACHEN ES
IHNEN LEICHT!



Mülltonnenabtrennungen
finden Sie ab Seite 174.



Pergolen finden Sie
ab Seite 178.



www.tuj.de

*Jetzt Ideenwelten
entdecken!*

Besuchen Sie unsere Ideenwelten online unter www.tuj.de und entdecken Sie die ganze Vielfalt unserer Produkte rund um Haus und Garten, Zäune, Sichtschutzlösungen – und vieles mehr:

- Viele Tipps und Informationen
- Neuheiten und Materialien
- Anleitungen in Wort, Bild und Video
- T&J Services und Händlersuche



VEJLE-Hochbeet

gefertigt aus unbehandelter Lärche, Brettware 25 x 70 mm, gehobelt, ohne Boden, inkl. an den Wandelementen angebrachter Pflanzfolie, ca. 650 Liter



Lärche

J-Artikel-Nr.	21834-04
B x T x H in cm	125 x 85 x 80
Stück in €	239,99

TONDERN-Frühbeet

gefertigt aus Lärche, ideal als Aufsatz zu VEJLE geeignet, vorgefertigte Elemente



Lärche

J-Artikel-Nr.	21800-04
B x T x H in cm	119 x 80 x 21/30
Stück in €	149,99

NEU



EMMI Metall-Hochbeet

EMMI Metall-Hochbeet

gefertigt aus Stahl, verzinkt pulverbeschichtet, Holzdekor, ca. 780 Liter, inkl. Schneckenschutzkante



NEU

B-Artikel-Nr.	21816-03
B x T x H in cm	150 x 75 x 77
Stück in €	549,99

NEU



EVA Metall-Hochbeet

gefertigt aus Stahl, verzinkt pulverbeschichtet, anthrazit, ca. 780 Liter, inkl. Schneckenschutzkante



NEU

B-Artikel-Nr.	21817-03
B x T x H in cm	150 x 75 x 77
Stück in €	499,99



HERLEV-Hochbeet mit Pflanzensatz NATASCHA

HERLEV-Hochbeet

gefertigt aus unbehandelter Lärche, sägerau, Bretter ca. 17 mm, Breite ca. 150 mm, Kantholz ca. 40 x 40 mm – ohne Pflanzkasteneinsatz Art. 21901 (3 Stück), ca. 90 Liter
Passende Einsätze auf Seite 152



Lärche

J-Artikel-Nr.	21992-04
B x T x H in cm	110 x 64 x 79
Stück in €	219,99



JENS-Hochbeet

JENS-Hochbeet

gefertigt aus Kiefer/Fichte, druckimprägniert grün, Pfosten 90 x 90 mm, Brettware 28 x 145 mm, stabile Ausführung! Bausatz inkl. Folieneinsatz

Ki/Fi

KDI

J-Artikel-Nummer	21830-04
B x T x H in cm	192 x 72 x 72
Stück in €	369,99



NEU

ERNA-WPC-Hochbeet

ERNA WPC-Hochbeet

gefertigt aus WPC und Aluminium-Eckprofilen, anthrazit, ca. 780 Liter, inkl. Montagematerial, kartonverpackt



WPC

B-Artikel-Nummer	21815-03
B x T x H in cm	150 x 70 x 75
Stück in €	199,99



NEU

EIKE Metall-Hochbeet

EIKE Metall-Hochbeet

gefertigt aus Stahl, verzinkt pulverbeschichtet, ca. 385 Liter



NEU

B-Artikel-Nummer	21819-03
B x T x H in cm	100 x 50 x 77
Stück in €	399,99

NEU



PAUL rechteckig

PAUL Pflanzkasten

gefertigt aus Kiefer/ Fichte, druckimprägniert grün, Kanthölzer 45x45 mm, inkl. Pflanzfolie, Inhalt ca. 63 l
Passende Rankgitter JAN und TINI auf nächster Seite

NEU

Ki / Fi KDI

B-Artikel-Nr.	21910-04
B x T x H in cm	80 x 40 x 35
Stück in €	89,99



HANS rechteckig

HANS-Blumenkübel

gefertigt aus Kiefer/Fichte, druckimprägniert grün, Kanthölzer 45 x 45 mm, inkl. Folieneinsatz, rechteckig, Rankgitter möglich

Ki / Fi KDI

B-Artikel-Nr.	21923-04
B x T x H in cm	100 x 50 x 35
Stück in €	159,99



KÄTHE mit 4 abgeschrägten Ecken

KÄTHE-Blumenkübel

gefertigt aus Kiefer/Fichte, druckimprägniert grün, Kanthölzer 45 x 45 mm, inkl. Folieneinsatz, rechteckig mit 4 abgeschrägten Ecken, Rankgitter möglich

Ki / Fi KDI

B-Artikel-Nr.	21922-04
B x T x H in cm	100 x 50 x 35
Stück in €	149,99



VITJA 2-stufig

VITJA-Blumenkübel

gefertigt aus Kiefer/Fichte, druckimprägniert grün, Kanthölzer 45 x 45 mm, 2-stufig, inkl. Folieneinsatz, Rankgitter möglich

Ki / Fi KDI

B-Artikel-Nr.	21931-04
B x T x H in cm	100 x 50 x 40
Stück in €	109,99



MAX-Blumenkübel, quadratisch

MAX-Blumenkübel

gefertigt aus Kiefer/Fichte, druckimprägniert grün, Kanthölzer 45 x 45 mm, inkl. Folieneinsatz, quadratisch

Ki / Fi KDI

B-Artikel-Nr.	21911-04
B x T x H in cm	50 x 50 x 38
Stück in €	89,99



ARNO-Blumenkübel, sechseckig

ARNO-Blumenkübel

gefertigt aus Kiefer/Fichte, druckimprägniert grün, Kanthölzer 45 x 45 mm, inkl. Folieneinsatz, sechseckig

Ki / Fi KDI

B-Artikel-Nr.	21912-04
Ø x H in cm	70 x 30
Stück in €	99,99



KÄTHE/PETER



Viele
Kombinations-
möglichkeiten

VITJA/HORST



KÄTHE/WILLI



HANS/WILLI

GÖTEBORG-Blumenkübel

gefertigt aus Lärche, KH 88/88 mm, Bretter 18/78 mm, inkl. Pflanzfolie



EDELSTAHL
VERSCHRAUBT

Lärche

J-Artikel-Nr.	21970-04
B x T x H in cm	100 x 50 x 50
Stück in €	239,99

Rankgitter HORST, WILLI, PETER

gefertigt aus Kiefer/Fichte, druckimprägniert grün, Kanthölzer 45 x 45 mm, Gesamthöhe 140 cm, Rankgitterhöhe 90 cm



Rankgitter HORST

B-Art.-Nummer	21960-04
B x H in cm	90 x 90/140
Stück in €	49,99



Rankgitter WILLI

B-Art.-Nummer	21961-04
B x H in cm	90 x 90/140
Stück in €	59,99



Rankgitter PETER

B-Art.-Nummer	21962-04
B x H in cm	90 x 90/140
Stück in €	59,99



GÖTEBORG-Blumenkübel mit GÖTEBORG-Rankgitter

GÖTEBORG-Rankgitter

gefertigt aus Lärche,Edelstahl verschraubt, Rahmen 44/68 mm

Lärche

J-Artikel-Nummer	21971-04
B x H in cm	104 x 150
Stück in €	119,99



Rankgitter JAN

passend zu PAUL, gefertigt aus Kiefer/Fichte, druckimprägniert grün, Kanthölzer 45 x 45 mm

B-Artikel-Nummer	21950-04
B x H in cm	80 x 135
Stück in €	39,99



Rankgitter TINI

passend zu PAUL, gefertigt aus Kiefer/Fichte, druckimprägniert grün, Kanthölzer 45 x 45 mm

B-Artikel-Nummer	21951-04
B x H in cm	80 x 135
Stück in €	49,99



ESTRAGON Kräuterleiter

HDPE Kunststoff, anthrazit

B-Artikel-Nr.	21820-03
B x T x H in cm	100 x 50 x 58
Stück in €	99,99



ANNE-Kaminholzregal

ANNE-Kaminholzregal

gefertigt aus Kiefer/Fichte, druckimprägniert grün, inkl. Montagematerial

Ki / Fi

KDI

B-Artikel-Nr.	21814-03
B x H x T in cm	179 x 178 x 48/70
Stück in €	189,99



BODO-Holzkomposter als Hochbeet

BODO-Holzkomposter

BODO-Holzkomposter

gefertigt aus Kiefer/Fichte, druckimprägniert grün, sägerau

Ki / Fi

KDI

B-Artikel-Nr.	19901-04	19903-04
B x T x H in cm	100 x 100 x 70	120 x 120 x 70
Stück in €	49,99	59,99

JULIA-Unterstand mit Bedachung

Bausatz, Pfosten 7 x 7 cm, glatt gehobelt und gefast, KDI grün, inkl. Dacheindeckung mit transparenten PVC-Dachplatten und Beschlägen, ohne Rinne, Pfostenträger und ohne Zaunelement; Pfostenabstand: 181 cm – ideal passend für Zaunelemente in der Breite 180 cm

Ki / Fi

KDI

D-Art.-Nr.	40010-03
B x H x T in cm	199 x 230 x 199
Stück in €	249,99



JULIA-Unterstand mit Bedachung



EMIL Wärmepumpenverkleidung

EMIL Wärmepumpenverkleidung

gefertigt aus Stahl, verzinkt, pulverbeschichtet
anthrazit, inkl. Montagematerial, kartonverpackt



B-Art.-Nummer	21845-03
L x B x H in cm	140 x 50 x 97
Stück in €	549,99



ELIAS Wärmepumpenverkleidung

ELIAS Wärmepumpenverkleidung

gefertigt aus Stahl, verzinkt, pulverbeschichtet
anthrazit, mit Pflanzdeckel, inkl. Montagematerial,
kartonverpackt



B-Art.-Nummer	21846-03
L x B x H in cm	140 x 50 x 102
Stück in €	599,99



Praktische Helfer:
Clevere Gartengestaltung!

HENRI in Kiefer/Fichte, 4-fach

HENRI-Mülltonnenabtrennung

gefertigt aus Kiefer/Fichte druckimprägniert grün,
Bausatz mit Deckel, jeweils lose, inkl. Rückwand,
für 240-l-Tonnen



Ki / Fi

KDI



B-Artikel-Nr.	21825-03	21826-03	21827-03	21828-03
L x B x H in cm	75 x 90 x 120	150 x 90 x 120	225 x 90 x 120	300 x 90 x 120
Stück in €	199,99	299,99	479,99	599,99



HENRI in Kiefer/Fichte, 2-fach



HENRI in Kiefer/Fichte, 3-fach



OSKAR anthrazit



OSKAR anthrazit

OSKAR-Mülltonnenbox

gefertigt aus Stahl, verzinkt, pulverbeschichtet anthrazit, für bis zu zwei 240-l-Tonnen



Ki / Fi

KDI



B-Artikel-Nr.	21847-03
L x B x H in cm	132 x 80 x 116
Stück in €	799,99

ZUR ÜBERSICHT aller aktuellen Preisanpassungen



Kundenprojekt.
Sonnensegel nicht im Lieferumfang.

QUATRO-
Steckverbinder

Bauen Sie
doch, was Sie
wollen!



- INDIVIDUELL KÜRZBAR
- CA. 240 CM HÖHE
- ENDLOSE GESTALTUNGSMÖGLICHKEITEN

Perfekt für Eigenkreationen:
QUATRO-Pergola-Set

Pfosten und Querbalken 9 x 9 cm aus Kiefer/Fichte, KDI, Höhe ca. 240 cm, DIY-Bausatz inkl. QUATRO-Steckverbinder und 8 Kopfbänder, ohne Schrauben und Bedachung.



Ki / Fi

KDI

individuell kürzbar



A-Artikel-Nr.	19611	19612	19613	19614	19615	19616
L x B in cm	240 x 240	240 x 270	240 x 300	270 x 270	270 x 300	300 x 300
Set in €	289,99	294,99	299,99	299,99	309,99	319,99



QUATRO - Steckverbinder, Sitzecke



QUATRO-Steckverbinder



QUATRO-Steckverbinder



QUATRO-Steckverbinder



QUATRO-Steckverbinder



QUATRO-Steckverbinder

QUATRO-Steckverbinder

Gefertigt aus Stahl – zum Bau von Pergolen, Zäunen, Regalen und vielem mehr! Feuerverzinkt, für Pfosten 9 x 9 cm, ohne Schrauben

Ecke einfach



Mitte einfach



Ecke zweifach



Mitte zweifach



B-Artikel-Nr.	17540-05	17542-05	17541-05	17543-05
B x T x H in cm	20 x 20 x 9	30,5 x 20 x 9	20 x 20 x 20	30,5 x 20 x 20
Stück in €	14,99	19,99	19,99	24,99

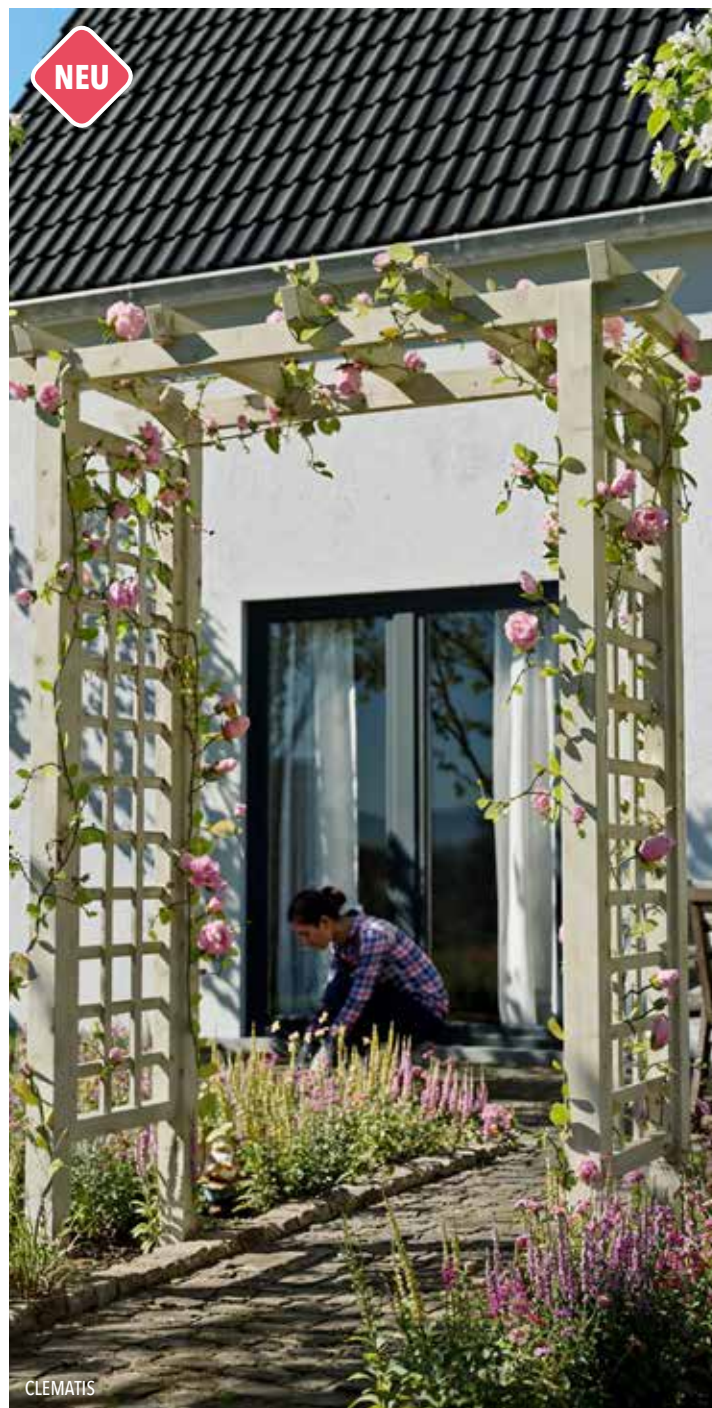

ROSE Bogenpergola

gefertigt aus Kiefer/ Fichte, druckimprägniert grün, DIY Bausatz inkl. Zubehör, Pfosten 7 x 7 x 210 cm, vormontierte Rankgitter 40 x 150 cm, 2 Leimholzbögen, Durchgangsbreite ca. 114 cm



19512-03

L x B x H in cm 160 x 62 x 220

Stück in € 239,99

CLEMATIS Pergola

gefertigt aus Kiefer/ Fichte, druckimprägniert grün, DIY Bausatz inkl. Zubehör, Pfosten 7 x 7 x 210 cm, vormontierte Rankgitter 40 x 150 cm, Durchgangsbreite ca. 114 cm

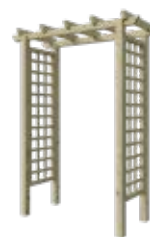

B-Artikel-Nr.

19514-03

L x B x H in cm 160 x 62 x 210

Stück in € 219,99



Pergola mit Quatro-Steckverbinder, siehe Seite 176

Pergola-9 x 9 Grundbausatz, Rankgitter optional, siehe Seite 92

Pergola 9 x 9 „Standard“

gefertigt aus Kiefer/Fichte, druckimprägniert grün,
Grundbausatz bestehend aus:

- 3 Pfosten 9 x 9 x 240 cm gekerbt,
- 2 Sattelbalken angeschrägt 9 x 4,5 x 225 cm,
- 9 Einzelreiter angeschrägt 9 x 4,5 x 65 cm,
- 4 Kopfbänder 9 x 4,5 x 35 cm,
ohne Schrauben

Verlängerung bestehend aus:

- 1 Pfosten 9 x 9 x 240 cm gekerbt,
- 1 Sattelbalken gekappt 9 x 4,5 x 190 cm,
- 4 Einzelreiter angeschrägt 9 x 4,5 x 65 cm,
- 2 Kopfbänder 9 x 4,5 x 35 cm,
ohne Schrauben

Ki / Fi KDI

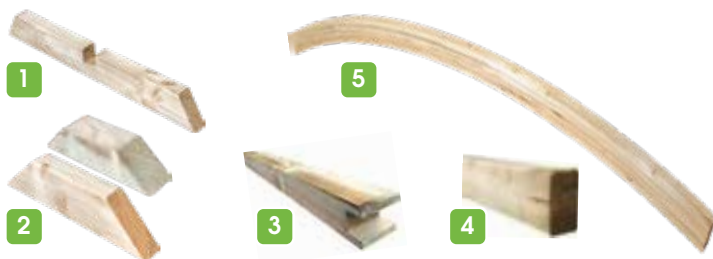

B-Artikel-Nummer	19601-03	19602-03
Bausatz	Grundbausatz	Verlängerung
Länge in cm	450	190
Stück in €	249,99	159,99

Pergola Einzelteile/Entrée-Systeme

gefertigt aus Kiefer/Fichte, druckimprägniert grün

Ki / Fi KDI

	1	1	1	2	2	3	4	5
	Einzelreiter	Einzelreiter	Einzelreiter	Kopfbänder	Kopfbänder	Pfosten gekerbt	Sattelbalken	Leimholzbogen
B-Art-Nr.	19805-10	19803-10	19801-10	19806-10	19802-10	19807-05	19810-05	19813-05
Auskerbung in cm	4,5 x 4,5	9 x 4,5	9 x 4,5			4,5 x 4,5		
Stärke in cm	4,5 x 9	7 x 9	9 x 9	4,5 x 9	9 x 9	9 x 9	4,5 x 9	4,5 x 9
Länge in cm	65	65	65	35	35	240	225	189
Stück in €	11,99	11,99	16,99	8,99	11,99	49,99	27,99	124,99

FRANK Gartenbank

gefertigt aus Kiefer/Fichte,
druckimprägniert grün, Bausatz,
Sitzhöhe 42 cm



KDI

Ki / Fi

B-Artikel-Nr.	19705-03
B x H x T in cm	125 x 90/42 x 58
Stück in €	179,99



FRANK Gartenbank

ELLA-Picknicktisch

gefertigt aus Kiefer/Fichte, druck-
imprägniert, Sitzbänke 25 x 180 cm
aus Brettern 40 x 120 mm, Tisch 66
x 180 cm aus Brettern 30 x 120 cm,
Pfosten 7 x 9 cm, inkl. Beschlägen und
Montageanleitung



KDI

Ki / Fi

B-Artikel-Nr.	21843-03
B x H x T in cm	180 x 75 x 170
Stück in €	399,99



ELLA-Picknicktisch



RELAKS-Freisitz

RELAKS-Freisitz

gefertigt aus Lärche, Bausatz, inkl. Montagematerial



Lärche

B-Artikel-Nr.	19701-03
B x H x T in cm	129 x 196 x 74
Stück in €	399,99



FELIX-Baumbank

FELIX-Baumbank

gefertigt aus Kiefer/Fichte, druckimprägniert grün, inkl. Montagematerial, Innendurchmesser 103 cm



KDI

Ki / Fi

B-Artikel-Nummer	19704-03
Ø außen in cm	230
Stück in €	399,99



Palisaden

Palisaden

aus Kiefer/Fichte, druckimprägniert grün, zylindrisch gefräst, einseitig gefast

Ki / Fi

KDI

B-Artikel-Nummer	20802-25	20805-25	20807-25	20809-25	20812-25	20814-25
Ø 10 cm, Länge in cm	50	100	150	200	300	400*
Stück in €	6,99	12,99	18,99	25,99	38,99	51,99

B-Artikel-Nummer	20902-25	20905-25	20907-25	20909-25	20912-25	20914-25
Ø 12 cm, Länge in cm	50	100	150	200	300	400*
Stück in €	9,99	18,99	27,99	36,99	58,99	76,99

B-Artikel-Nummer	21002-25	21005-25	21007-25	21009-25	21012-25	21014-25
Ø 14 cm, Länge in cm	50	100	150	200	300	400*
Stück in €	12,99	24,99	35,99	47,99	71,99	91,99



■ Gleiches Erdniveau

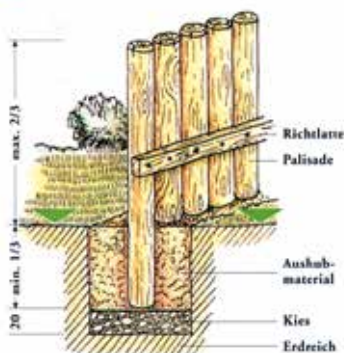

Fachgerechter Einbau von Palisaden

Damit Sie an Ihren Palisaden lange Freude haben, sollten Sie auf einen fachgerechten Einbau achten. Unsere beiden Abbildungen sollen Ihnen hierbei die nötige Einbauhilfe vermitteln. Bitte beachten Sie, dass die Palisaden nur im ausfrieren Zustand verbaut werden und eventuelle nachträglich auftretende Holzrisse mit einem geeigneten und bauaufsichtlich in Deutschland zugelassenen Holzschutzmittel nachzubehandeln sind. Halten Sie sich bei der Planung und Ausführung in jedem Fall an allgemein bekannte handwerkliche Regeln und beachten Sie die örtlichen Begebenheiten und Vorschriften.

■ Ungleiches Erdniveau

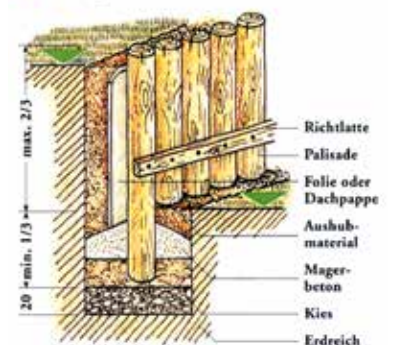



Baumpfähle

Baumpfähle/Pflanzpfähle

aus Kiefer/Fichte, druckimprägniert grün, zylindrisch
gefräst, einseitig gefast, einseitig gespitzt



KDI

Ki / Fi

B-Artikel-Nr.	20205-25	20206-25	20207-25	20208-25	20209-25	20210-25
Ø 6 cm, L. in cm	100	125	150	175	200	250
Stück in €	5,49	5,99	6,49	7,99	8,99	10,99

B-Artikel-Nr.	20305-25	20306-25	20307-25	20308-25	20309-25	20310-25	20312-25
Ø 8 cm, L. in cm	100	125	150	175	200	250	300
Stück in €	6,49	7,49	8,99	10,49	12,99	15,99	20,99

B-Artikel-Nr.	20405-25	20406-25	20407-25	20408-25	20409-25	20410-25	20412-25
Ø 10 cm, L. in cm	100	125	150	175	200	250	300
Stück in €	13,99	16,99	19,99	23,99	25,99	33,99	40,99



ROLLO-Lattenzaun mit Halbrundriegel



Weidenzaun aus Halbrundriegel

Halbrundriegel

aus Kiefer/Fichte, druckimprägniert grün,
aus halbierten Palisaden



Ki / Fi

KDI

B-Artikel-Nummer	21480-20	21481-20	21482-20	21512-20	21515-20
Ø in cm	7	8	8	10	10
Länge in cm	250	250	300	300	400*
Stück in €	9,99	12,99	15,99	19,99	29,99

Rollis

aus Kiefer/Fichte, druckimprägniert grün, Beeteinfassungen in Reihe,
Halbholz aneinandergeheftet

Ki / Fi

KDI

B-Artikel-Nummer	20003-10
Dimension in cm	250 x 30
Stück in €	34,99



So macht Spielen Spaß:

Ihr Garten wird zur Kinderwelt!

Rutschen, schaukeln, klettern, buddeln – verwandeln Sie Ihren Garten in ein Spielparadies für Ihre Kinder. Spielanlagen, Kinderspielhäuser, Schaukeln und Sandboxen lassen der Phantasie der Kleinen freien Lauf. Alle Spielgeräte sind robust und für den Privatgebrauch im Freien geeignet. Durch die perfekt passenden vorgefertigten Teile ist auch der Aufbau kinderleicht. Viel Spaß beim Spielen und Toben!



Schaukeln finden Sie ab Seite 186.

SPASS OHNE GRENZEN:
SPIELANLAGEN IM GARTEN
SIND EIN TRAUM FÜR
ALLE KINDER!



 +
 Spielanlagen finden
 Sie ab Seite 187.



 +
 Sandkästen finden
 Sie ab Seite 196.



www.tuj.de

*Jetzt Ideenwelten
entdecken!*

Besuchen Sie unsere Ideenwelten online unter www.tuj.de und entdecken Sie die ganze Vielfalt unserer Produkte rund um Haus und Garten, Zäune, Sichtschutzlösungen – und vieles mehr:

- Viele Tipps und Informationen
- Neuheiten und Materialien
- Anleitungen in Wort, Bild und Video
- T&J Services und Händlersuche



NINA-Schaukel



NINA-Schaukel

kompletter Bausatz aus Rundholz 8 cm und 10 cm, inkl. eines Schaukelbretts mit Schaukelschellen und Montagematerial; für mehr Standsicherheit: TOM-Erdanker – gleich 4 Stück mitbestellen

Ki / Fi	C-Artikel-Nummer	22206-03
	L x B x H in cm	240 x 190 x 220
KDI	Stück in €	169,99



NICLAS-Schaukel



NICLAS-Schaukel

kompletter Bausatz aus Rundholz 8 cm und 10 cm, inkl. zwei Schaukelbretter mit Schaukelschellen und Montagematerial; für mehr Standsicherheit: TOM-Erdanker – gleich 4 Stück mitbestellen

Ki / Fi	C-Artikel-Nummer	22201-03
	L x B x H in cm	300 x 190 x 220
KDI	Stück in €	239,99



JUSTUS-Spielanlage mit Wellenrutsche, blau, siehe Zubehör Seite 199



JUSTUS-Spielanlage

kompletter Bausatz aus Rundholz 8 cm und 10 cm, inkl. zwei Schaukelbretter mit Schaukel-schellen, einer Strickleiter und Montagematerial, Podesthöhe 145 cm, **ohne Wellenrutsche**; für mehr Standsicherheit: TOM-Erdanker – gleich 4 Stück mitbestellen

C-Artikel-Nummer	22258-03
L x B x H in cm	430 x 190 x 220
Stück in €	389,99



MAXI-Doppelschaukel

MAXI-Doppelschaukel

stabile Ausführung, Rundhölzer Ø12 cm, Querbalken Ø14 cm

C-Artikel-Nummer	22461-03
L x B x H in cm	300 x 220 x 220
Stück in €	499,99

TOM-Erdanker (feuerverzinkt) mit Befestigungsschraube und Unterlegscheibe, zur Befestigung von Schaukeln, Spieltürmen, Zelten, usw. Preis gilt für 1 Stück.



Ki / Fi

KDI



C-Art.-Nummer	22270-20	22274-10
Länge in cm	60	80
Stück in €	6,99	9,99

Rissbildung: Auch Holz unterliegt einem Trockenprozess. Dabei können Risse und Verzug entstehen. Je nach Sonne, Feuchtigkeit und UV-Strahlung fallen die Trockenrisse sowie der Verzug unterschiedlich stark aus. Diese Holzigenschaften beeinflussen nicht die Stabilität und Nutzbarkeit der Spielgeräte und sind daher nicht reklamationfähig. Informationen zu den Preisgruppen und deren aktuelle Preisentwicklung finden Sie auf Seite 6.



Dachplane für Spieltürme

Dachplane für Spieltürme

PE-Gewebeplane, blau

C-Artikel-Nummer 22480-05

Stück in € 54,99



Wandelemente für Spieltürme

Wandelemente für Spieltürme

bestehend aus zwei geschlossenen, einem Fenster- und einem Türelement

MAX-Spielanlage

kompletter Bausatz, Spielturm aus 7 x 7 cm Kreuzholz, Podesthöhe 145 cm, Schaukelanbau aus 9 x 9 cm Kreuzholz, inkl. einem Schaukelbrett mit Haken und Montagematerial, **ohne Wellenrutsche**, inkl. Sandkasten für mehr Standsicherheit: TOM-Erdanker – gleich 6 Stück mitbestellen

Ki / Fi

C-Artikel-Nummer 22448-03

L x B x H in cm 290 x 190 x 296

KDI

Stück in € 539,99

Ki / Fi

C-Artikel-Nummer 22450-03

Set 4 Teile

KDI

Set in € 259,99



STEFFI-Kinderspielhaus

STEFFI-Kinderspielhaus

kompletter Bausatz, Kinderspielhaus, kdi-grün, inkl. Klöntür, Fenster, Dach mit Dachpappe

Ki / Fi

C-Artikel-Nummer 22321-03

B x T x H in cm 120 x 120 x 160

KDI

Stück in € 299,99

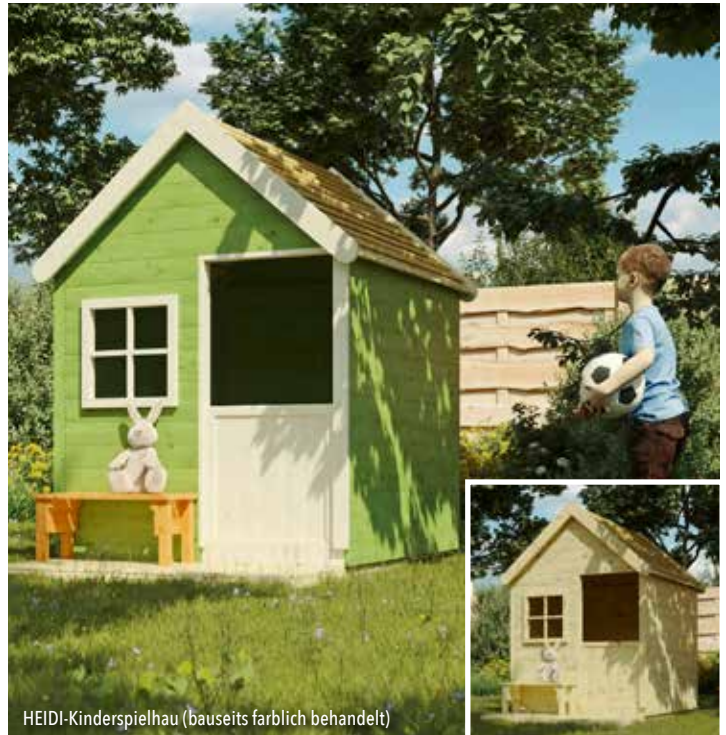

HEIDI-Kinderspielhaus (bauseits farblich behandelt)

HEIDI-Kinderspielhaus

Bausatz, Holz kesseldruckimprägniert grün, viele Teile vormontiert, inkl. Tür, Fenster, Fußboden und Bank

Ki / Fi

C-Artikel-Nummer 22247-03

B x T x H in cm 117 x 164 x 159

KDI

Stück in € 499,99



MIA-Spielturm mit Wellenrutsche. blau, siehe Zubehör Seite 199



MIA-Spielturm

kompletter Bausatz, Spielturm aus 7 x 7 cm Kreuzholz, Podesthöhe 90 cm, kdi-grün, inkl. Kletterturm, Doppelschaukel, **ohne Wellenrutsche**, für mehr Standsicherheit: TOM-Erdanker – gleich 6 Stück mitbestellen

Ki / Fi	C-Artikel-Nummer	22312-03
	B x T x H in cm	295 x 160 x 210
KDI	Stück in €	369,99



THEO-Spielturm mit Wellenrutsche. blau, siehe Zubehör Seite 199



THEO-Spielturm

kompletter Bausatz, Spielturm aus 7 x 7 cm Kreuzholz, Podesthöhe 90 cm, kdi-grün, inkl. Kletterturm, **ohne Wellenrutsche**, für mehr Standsicherheit: TOM-Erdanker – gleich 4 Stück mitbestellen

Ki / Fi	C-Artikel-Nummer	22313-03
	B x T x H in cm	70 x 160 x 175
KDI	Stück in €	199,99

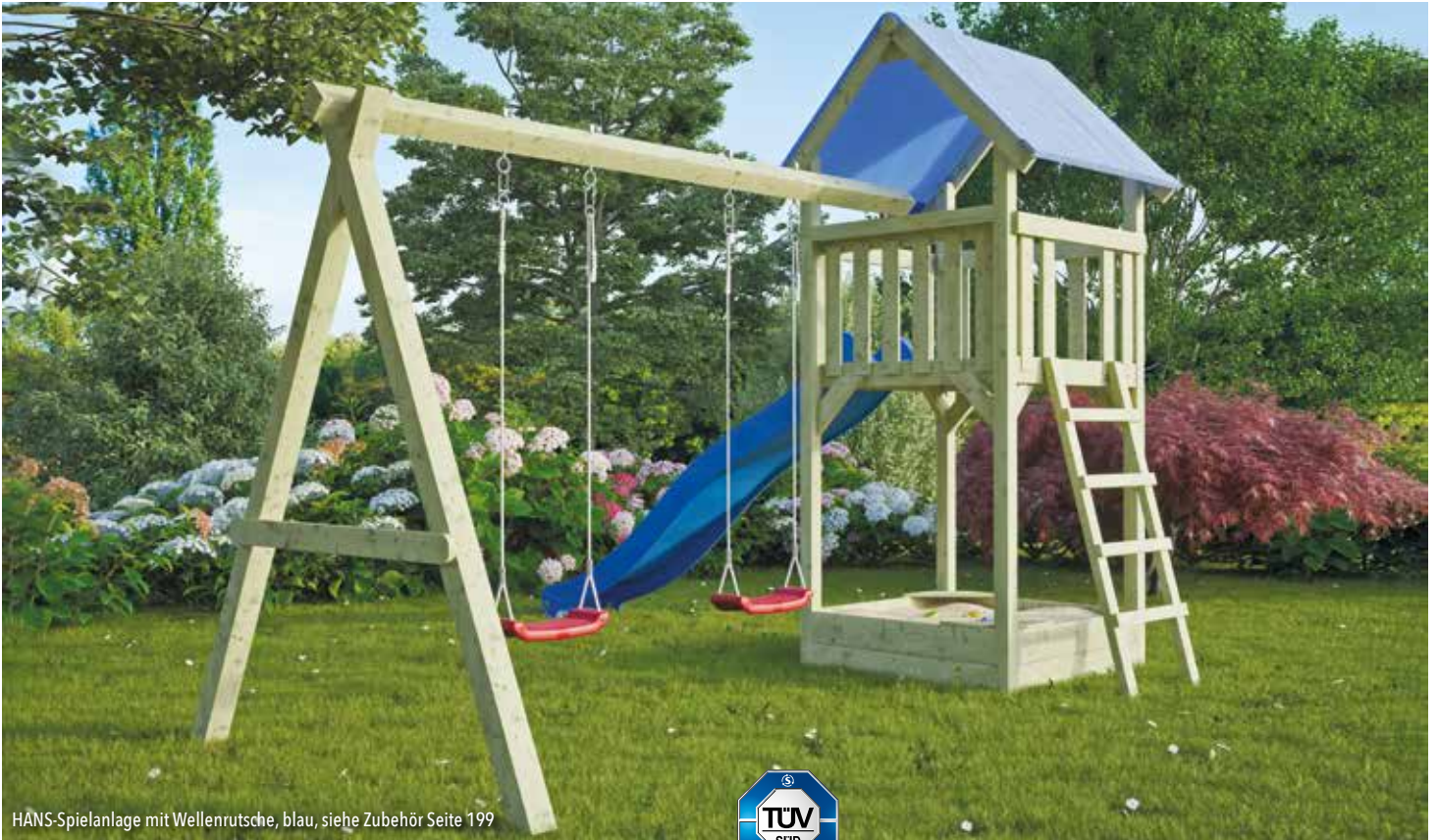

HANS-Spielanlage mit Wellenrutsche, blau, siehe Zubehör Seite 199



HANS-Spielanlage

kompletter Bausatz, Spielturn aus 7 x 7 cm Kreuzholz, Podesthöhe 145 cm, Schaukelanbau aus 9 x 9 cm Kreuzholz, inkl. zwei Schaukelbretter mit Haken und Montagematerial und Kletterleiter, **ohne Wellenrutsche**, inkl. Sandkasten; für mehr Standsicherheit: TOM-Erdanker – gleich 6 Stück mitbestellen

Ki / Fi

C-Artikel-Nummer 22451-03

L x B x H in cm 350 x 190 x 296

KDI

Stück in € 559,99



LUKAS-Spielanlage mit Wellenrutsche, blau, siehe Zubehör Seite 199



LUKAS-Spielanlage

kompletter Bausatz, Spielturn aus 7 x 7 cm Kreuzholz, Podesthöhe 145 cm, Schaukelanbau aus 9 x 9 cm Kreuzholz, inkl. zwei Schaukelbretter mit Haken und Montagematerial und Kletterleiter, **ohne Wellenrutsche**, inkl. Sandkasten; für mehr Standsicherheit: TOM-Erdanker – gleich 6 Stück mitbestellen

Ki / Fi

C-Artikel-Nummer 22452-03

L x B x H in cm 470 x 190 x 296

KDI

Stück in € 629,99



ALEM-Klettergerüst, Strickleiter optional lieferbar

ALEM-Klettergerüst

kompletter Bausatz, Klettergerüst aus 9 x 9 cm Kreuzholz, kdi-grün, inkl. Kletternetz, Reckstange, Kletterwand, ohne Strickleiter und Klettertau, für mehr Standsicherheit: TOM-Erdanker – gleich 6 Stück mitbestellen



Ki / Fi	C-Artikel-Nummer	22301-03
	B x T x H in cm	240 x 120 x 220
KDI	Stück in €	599,99



SIMON-Spielturm mit Wellenrutsche. blau, siehe Zubehör Seite 199

SIMON-Spielturm

kompletter Bausatz, Spielturm aus 7 x 7 cm und 9 x 9 cm Kreuzholz, Podesthöhe 145 cm, kdi-grün, inkl. Turm, Doppelschaukel, Planendach, **ohne Wellenrutsche**, für mehr Standsicherheit: TOM-Erdanker – gleich 6 Stück mitbestellen



Ki / Fi	C-Artikel-Nummer	22311-03
	B x T x H in cm	421 x 350 x 297
KDI	Stück in €	569,99



WILLI-Spielanlage mit Wellenrutsche, blau, siehe Zubehör Seite 199



WILLI-Spielanlage

kompletter Bausatz aus 9 x 9 cm Kreuzholz, inkl. einer Strickleiter und zwei Schaukelbretter mit Haken und Montagematerial, Podesthöhe 145 cm, **ohne Wellenrutsche**; für mehr Standsicherheit: TOM-Erdanker – gleich 6 Stück mitbestellen

Ki / Fi	C-Artikel-Nummer	22441-03
	L x B x H in cm	430 x 190 x 210
KDI	Stück in €	399,99

ZUR ÜBERSICHT aller aktuellen Preisanpassungen

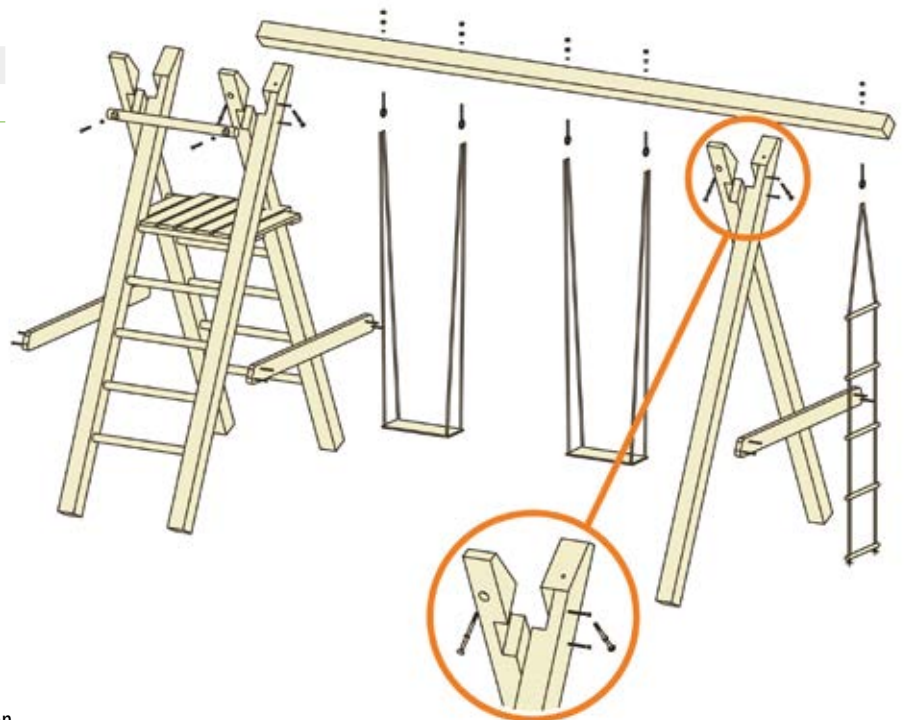

Konstruktion für WILLI, TILL, HANS, LUKAS, MAX

Extrem stabile Konstruktion durch wechselseitige Ausklinkungen der Pfosten. Keine zusätzliche Verstrebung aus Metall notwendig. Einfacher und schneller Aufbau.



VRENI-Kletterschaukel mit Wellenrutsche. blau, siehe Zubehör Seite 199

VRENI-Kletterschaukel

kompletter Bausatz, Klettergerüst aus 8 cm und 10 cm Rundholz, Podesthöhe ca. 145 cm, kdi-grün, inkl. Doppelschaukel, Strickleiter, **ohne Wellenrutsche**, für mehr Standsicherheit: TOM-Erdanker - gleich 6 Stück mitbestellen



Ki / Fi

C-Artikel-Nummer 22331-03

B x T x H in cm 450 x 375 x 220

KDI

Stück in € 379,99



TILL-Schaukel



TOM-Erdanker (feuerverzinkt) mit Befestigungsschraube und Unterlegscheibe, zur Befestigung von Schaukeln, Spieltürmen, Zelten, usw. Preis gilt für 1 Stück.



Ki / Fi



KDI

TILL-Schaukel

kompletter Bausatz aus 9 x 9 cm Kreuzholz, inkl. zwei Schaukelbretter mit Haken und Montagematerial; für mehr Standsicherheit: TOM-Erdanker - gleich 4 Stück mitbestellen

Ki / Fi

C-Artikel-Nr. 22440-03

L x B x H in cm 300 x 190 x 210

KDI

Stück in € 269,99

C-Art.-Nummer 22270-20 22274-10

Länge in cm 60 80

Stück in € 6,99 9,99

Rissbildung: Auch Holz unterliegt einem Trockenprozess. Dabei können Risse und Verzug entstehen. Je nach Sonne, Feuchtigkeit und UV-Strahlung fallen die Trockenrisse sowie der Verzug unterschiedlich stark aus. Diese Holzeigenschaften beeinflussen nicht die Stabilität und Nutzbarkeit der Spielgeräte und sind daher nicht reklamationfähig. Informationen zu den Preisgruppen und deren aktuelle Preisentwicklung finden Sie auf Seite 6.



BEN-Spielanlage



BEN-Spielanlage

mit Kletternetz 120 x 200 cm, einer Reckstange L=125 cm, einem Kletterseil, einer Strickleiter und Montagezubehör. Für die Verankerung sind 6 H-Bodenanker (Art.-Nr. 17607 - Seite 75) notwendig. Diese gehören nicht zum Lieferumfang.

Ki / Fi	C-Artikel-Nr.	22453-03
	L x B x H in cm	240 x 120 x 219
KDI	Stück in €	399,99



ANNE-Turnreck



ANNE-Turnreck

Rundhölzer 12 cm zum Eingraben, 2 x 210 cm, 1 x 190 cm, Gesamtlänge 286 cm, mit zwei Reckstangen und Schrauben. Höhe der Reckstange frei wählbar

Ki / Fi	C-Artikel-Nr.	22408-03
	B x H in cm	286 x 190/210
KDI	Stück in €	169,99



JANINE-Wippschaukel



JANINE-Wippschaukel

Rundholz 14 x 300 cm stark, inkl. Haltegriffe. Das Gerät muss nicht im Boden verankert werden. Der Standort ist somit flexibel

Ki / Fi

C-Artikel-Nr. 22407-03

KDI

L x B x H in cm 300 x 50 x 45

Stück in € 249,99



MAIK-Kletterreck

MAIK-Kletterreck

kompletter Bausatz aus Rundholz
Ø10 cm, Leiter 60 x 250 cm

Ki / Fi

C-Artikel-Nr. 22459-03

KDI

B x H in cm 260 x 200

Stück in € 249,99



CONNI-Sandkasten

CONNI-Sandkasten

Lärche

150 x 150 x 25 cm;
Bretter 20 mm stark, gehobelt
und gefast, Lärche naturbelassen

C-Artikel-Nr.	22409-05
L x B x H in cm	150 x 150 x 25
Stück in €	149,99

Sandkastenabdeckung für CONNI

PE-Gewebeplane 160 g/m²,
mit elastischer Kordel, blau

C-Artikel-Nr.	22429-05
L x B in cm	ca. 150 x 150
Stück in €	39,99



KLAUS-Wasserspielwand

KLAUS Wasserspielwand

kdi-grün, Bausatz inkl. Wasserbehälter, Schläuchen
und Halterungen

Ki / Fi
KDI

C-Artikel-Nr.	22464
L x B x H in cm	100 x 35 x 120
Stück in €	139,99



KLAUS-Sandkasten

KLAUS-Sandkasten

stabil, Rundhölzer Ø12 cm, geblattet,
inkl. Schrauben

Ki / Fi
KDI

C-Artikel-Nr.	22465-03
L x B x H in cm	200 x 200 x 22
Stück in €	399,99

Sandkastenabdeckung für KLAUS

PE-Gewebeplane 140 g/m², mit elastischer
Kordel, grün

C-Artikel-Nr.	22466-05
L x B in cm	225 x 225
Stück in €	64,99



BENNY-Sandkasten

BENNY-Sandkasten

sechseckig, aus
Brettware 27 x 146 mm,
umlaufende Sitzfläche

Ki / Fi

C-Artikel-Nr. 22413-05

KDI

Maße in cm 180 / 200

Stück in € 149,99



Sandkastenabdeckung für BENNY

Brettware 19 mm stark

Ki / Fi

KDI

C-Artikel-Nr. 22414-05

Stück in € 99,99



Sandkastenabdeckung für BENNY

PE-Gewebeplane 160 g/m²,
mit Gummizug, blau

C-Artikel-Nr. 22428-05

Ø in cm 230

Stück in € 54,99



TILDA -Sandkasten 6-Eck

TILDA Sandkasten 6-Eck

unbehandelt, Brettware 20 mm,
ideal für kleine Gärten

Ki / Fi

C-Artikel-Nr. 22404-04

Ø in cm 150

Stück in € 79,99



DANI-Sandkasten

DANI-Sandkasten

120 x 120 x 25 cm; Bretter 16 mm stark,
gehobelt und gefast

Ki / Fi

KDI

C-Artikel-Nr. 22401-10

L x B in cm 120 x 120 x 25

Stück in € 54,99



Sandkastenabdeckung für DANI

PE-Gewebeplane 160 g/m²,
mit elastischer Kordel, blau

C-Artikel-Nr. 22403-10

L x B in cm ca. 120 x 120

Stück in € 24,99



Babyschaukel

Kunststoff, mit PP-Seil und Gurt, für Höhen von 195 - 240 cm

C-Artikel-Nr.	22213-05
Stück in €	39,99



GIANT-Babyschaukel

Kunststoff, mit PP-Seil und Gurt, für Höhen von 195 - 240 cm

C-Artikel-Nr.	22214-05
Stück in €	39,99



Holzschaukelbrett

imprägniert, mit PP-Seil, für Höhen 190 - 240 cm

C-Artikel-Nr.	22211-05
Stück in €	19,99



Kunststoffschaukel

rot, mit PP-Seil, für Höhen von 90 - 240 cm

C-Artikel-Nr.	22210-05
Stück in €	19,99



Schaukelringe

Paarweise, Ø ca. 12 cm, mit PP-Seil, für Höhen von 205 - 240 cm

C-Artikel-Nr.	22216-05
Set in €	19,99



Strickleiter

Hartholz, imprägniert, mit PP-Seil, für Höhen von 210 - 240 cm

C-Artikel-Nr.	22220-05
Stück in €	29,99



RING-Glocke

PP Kunststoff, ca. B24 x H51 cm (Gesamtmaß)

C-Artikel-Nr.	22244-05
Stück in €	29,99



Fallschutzplatten

Größe ca. 50 x 50 x 2,5 cm

C-Artikel-Nr.	22238-50
Stück in €	29,99



TOM-Erdanker (feuerverzinkt)

mit Befestigungsschraube und Unterlegscheibe, zur Befestigung von Schaukeln, Spieltürmen, Zelten, usw.

C-Art.-Nummer	22270-20	22274-10	NEU
Länge in cm	60	80	
Stück in €	6,99	9,99	



Schaukelschelle

verzinkt, für 10 oder 12 cm Rundholz

C-Artikel-Nummer	22203-10	22204-10
für Rundholz Ø	10 cm	12 cm
Stück in €	6,99	7,99



Schaukelhaken

verzinkt, zum Schrauben bis 12 cm Rundholz

C-Artikel-Nr.	22205-10
Stück in €	12,99



Handgriffe

aus Kunststoff, rot, 2-Stück-Set

C-Artikel-Nr.	22278-05
Set in €	9,99



Schaukelstange mit Ringen

Hartholz, imprägniert, mit PP-Seil, für Höhen von 205 - 240 cm

C-Artikel-Nr.	22217-05
Stück in €	24,99



Tellerschaukel

Ø ca. 30 cm, holzfurniert, mit PP-Seil, für Höhen von 185 - 240 cm

C-Artikel-Nr.	22215-05
Stück in €	19,99



SPATZ-Nestschaukel

Ø ca. 100 cm, PE-Gittermuster-Sitz mit wasserabweisendem Material, für Höhen von 200 - 240 cm

C-Artikel-Nr.	22250-03
Stück in €	99,99

Wellenrutsche

aus stabilem Kunststoff, Breite ca. 46 cm, für Podesthöhe 150 cm bzw. 120 cm, ohne Befestigungsmaterial



Podesthöhe 120 cm, Länge 240 cm

C-Artikel-Nr.	22264-05	22207-05	22263-05
Farbe	blau	grün	rot
Stück in €	99,99	99,99	99,99



Podesthöhe 150 cm, Länge 290 cm

22260-05	22221-05	22262-05	22266-05	22265-05	22267-05
blau	grün	rot	Limon grün	violett	dunkel türkis
109,99	109,99	109,99	109,99	109,99	109,99



Reckstange

rot, 90 cm, ohne Schrauben

C-Artikel-Nr.	22249-04
Stück in €	24,99



Klettersteine

rot, medium, 5 Steine pro Set

C-Artikel-Nr.	22243-05
Set in €	29,99



Wellenrutsche blau

aus stabilem Kunststoff, für Podesthöhe 90 cm, B 40 x L 175 cm, ohne Befestigungsmaterial

C-Artikel-Nr.	22341-05
Stück in €	59,99



Holz ist ein natürlicher Werkstoff

Holz ist ein natürlicher Werkstoff und bleibt das weltweit beliebteste Baumaterial. Der zeitlose Naturwerkstoff zeichnet sich durch geringes Gewicht, hohe Festigkeit, vielseitige und leichte Bearbeitung aus, die jedem einzelnen Produkt einen natürlichen, unverwechselbaren Charakter verleihen. Als organisches Material verfügt Holz jedoch über spezifische Eigenschaften, die wie bei allen Naturprodukten berücksichtigt werden sollten.

Quellen und Schwinden

Die bekannteste Eigenschaft von Holz ist das Quellen und Schwinden. Durch Aufnahme und Abgabe von Feuchtigkeit, das sogenannte Arbeiten, verändern sich die Dimensionen zum Teil erheblich. Frisch kesseldruckimprägnierte Hölzer können während des Trocknens bis zu 10% schwinden. Diese Eigenschaft wird oft unterschätzt und sollte vor allem bei dicht an dicht zu montierenden Hölzern beachtet werden. Aus produktions-technischen Gründen können die genannten Maße somit geringfügig unter- oder überschritten werden.



Trockenrisse und Verwerfungen

Aufgrund seiner unregelmäßigen Struktur trocknet und schrumpft Holz nicht gleichmäßig. Nachfolgend auftretende Trockenrisse und Verwerfungen sind ein natürlicher Prozess, der von Herstellern und Händlern nur wenig beeinflusst werden kann. Geringe Rissbildungen bei Leimholzbögen lassen sich nie ganz ausschließen. Diese Merkmale gelten nicht als Reklamationsgrund und beeinträchtigen weder die Statik noch die Haltbarkeit. Grundsätzlich sind Trockenrisse nach DIN 4074 zulässig und unterliegen keinen Beschränkungen in Bezug auf Länge, Breite und Tiefe. Eventuelle nachträglich auftretende Holzrisse sind mit einem geeigneten und bauaufsichtlich in Deutschland zugelassen Holzschutzmittel nachzubehandeln.



Farbunterschiede

Farbunterschiede können bei Holzartikeln vorkommen und stellen keinen Reklamationsgrund dar. Nach dem heutigen Stand der Technik können gleichmäßige Pigmentierungen aufgrund der unterschiedlichen Eigenschaften (Holzfeuchte, Holzart, Temperatur) nicht gewährleistet werden. Farbunterschiede gleichen sich im Laufe der Zeit durch Witterungseinflüsse wie Sonne, Regen und Schnee an.



Maserung und Astbildung

Maserungen und Astbildungen sind charakteristische Merkmale von Holz und selbst bei starken Variationen kein Mangel.



Raue Oberflächen

Trotz größter Sorgfalt und ausgesuchten Werkzeugen ist es beim Hobeln und Fräsen nicht auszuschließen, dass es zu rauen Oberflächen kommt. Diese Erscheinungen treten insbesondere an Ästen, Kopfrundungen, Kappschnitten oder bei quer zur Holzfaser verlaufender Bearbeitung auf und sind kein Grund für eine Reklamation.



Harzaustritt

Nachträglich auftretende Harzaustritte sind bei Nadelhölzern ein völlig natürlicher Vorgang. Auch bei bereits vorgrundierten Materialien kann Harz aus der Oberfläche austreten.



Salzausblühungen

Zudem kann es zu sogenannten Salzausblühungen kommen. Hierbei handelt es sich um harmlose, weiß bis grünlich gefärbte Flecken, die durch eine Reaktion mit Imprägniermittel insbesondere im Bereich von Ästen auftreten.



Stockflecken und Schimmelbefall

Kesseldruckimprägniertes Gartenholz, das nach der Produktion verfahrensbedingt eine sehr hohe Feuchte aufweist, neigt in den Lagerpaletten besonders in der warmen Jahreszeit zu Stockflecken und Schimmelbefall. Diese sind jedoch weder holzerstörend noch beeinträchtigen sie die Festigkeit des Holzes. Durch Bewitterung oder einfaches Entfernen mit einem Tuch oder einer Bürste können diese optischen Mängel häufig beseitigt werden. Wir empfehlen Sichtschutzzäune, welche im unteren Rahmen genutet sind, vor Montage mit Entwässerungsbohrungen auszustatten.

Unbehandeltes Douglasien- und Lärchen-Holz

Lärche Doug.

Produkte aus unbehandelter Douglasie haben von Natur aus eine attraktive, rötlich-braune Färbung. Durch die Einflüsse von Witterung und Sonneneinstrahlung kann die reizvolle Farbe allerdings recht schnell vergrauen. Zur Pflege und langfristigen Erhaltung des Holzfarbtons empfiehlt sich daher die Behandlung mit geeigneten Mitteln. Im Außenbereich eingesetztes Douglasienholz wie Sichtschutzwände, Zäune etc. sollte mit **offenporigen Holzfarben und Lasuren** gestrichen werden. Aufgrund der aggressiven UV-Strahlung ist es wichtig, dass diese Mittel ausreichend Pigmente enthalten – farblose Lasuren sind für Außenholz nicht zu empfehlen. Weiterhin sollten die verwendeten Mittel speziell für Douglasienholz im Außenbereich geeignet sein.

Da die Douglasie natürliche Gerbsäure enthält, dürfen **keine Holzschutzmittel verwendet werden, die Eisen enthalten** – solche Mittel können schwarze Flecken verursachen. Sogar Eisenstaub oder der Kontakt mit Stahlwolle kann bei bereits behandeltem Holz zu unschönen Verfärbungen führen. Für Douglasie sind daher auch verzinkte Schrauben und Nägel ungeeignet – es sollten **ausschließlich Schrauben, Nägel und Beschläge aus Edelstahl** zum Einsatz kommen.

Hochwertiges Douglasienholz zeichnet sich durch eine natürliche Resistenz gegen holzerstörende Pilze aus. Manche Pilze verursachen aber auch unerwünschte Verfärbungen des Holzes. Insbesondere helle Lasuren sollten fungizide Wirkstoffe enthalten, um Verfärbungen durch Pilze zu vermeiden. Douglasienholz kann aber auch vorab mit einer geeigneten Holzschutz-Grundierung behandelt werden.

Vor jeder Holzschutz-Behandlung ist auf eine ausreichende Trockenheit des Holzes zu achten. Insbesondere in der feuchten, kalten Jahreszeit kann es vor dem Streichen erforderlich sein, das Holz an einem überdachten, gut belüfteten Platz trocknen zu lassen. Um eine ausreichende Trocknung zu erzielen und Stocken zu vermeiden, sollte das Holz nicht in abgeschlossenen Räumen mit wenig Luftzirkulation gelagert werden.



LÄRK, farblich vorbehandelt, siehe Seite 102



PEPE-Haselnusszaun, siehe Seite 83

Weide- und Haselnuss-Produkte

Weide Haseln.

Bei Weide und Haselnuss handelt es sich um ein weitestgehend unbehandeltes Naturprodukt. Um Weiden- oder Haselnussruten geschmeidig zu halten und die Rissbildung der schützenden Rinde zu verzögern, ist eine **regelmäßige Pflege mit unserem T&J-Pflegeöl** unbedingt zu empfehlen. Pflegeöl schützt das Holz und frischt den Farbton wieder auf. Ohne regelmäßige Pflege verlieren diese Produkte ihre Geschmeidigkeit, werden durch Witterungseinflüsse unansehnlich und können brüchig werden. An ungünstigen Standorten kann es zu unproblematischem Flugschimmelbefall kommen, welcher durch einfaches Abbürsten entfernt werden kann. Investieren Sie daher rechtzeitig ein wenig Zeit in die Pflege Ihres Weiden- oder Haselnuss-Produkts, um Schäden vorzubeugen.

Mit dem Kauf dieser Produkte entscheiden Sie sich bewusst für ein Stück Natur mit allen Vor- und Nachteilen.

Robinie (falsche Akazie; Scheinakazie)

Robinie

Das hellgelbe Holz wächst meist mehrstämmig und erreicht Stammdurchmesser von bis zu 100 cm. Die Robinie ist eines der wenigen „heimischen“ Hölzer das die **Dauerhaftigkeitsklasse 1-2 (nach DIN EN 350-2)** erfüllt und somit gut als Ersatzholz für tropische Hart-hölzer zu gebrauchen ist. Das Holz ist auch im direkten Erdkontakt und als Wasserbauholz perfekt einsetzbar. Bei der Verarbeitung sind Trocken- und Radialrisse mit einzukalkulieren. Sie stellen aber keinen Mangel dar, weil durch diese weder Festigkeit noch Dauerhaftigkeit abnimmt. Die unbehandelte Oberfläche erhält je nach Bewitterung nach 1-3 Jahren eine **hell- bis silbergraue Patina**. Diese kann aufgrund der Lagerung auch bei neu gelieferten Hölzern vorkommen. Hierbei handelt es sich um eine **natürliche Oberflächenveränderung**, die durch Tageslicht hervorgerufen wird und keinen Einfluss auf die Festigkeit des Holzes nimmt. Sie kann als optisches Gestaltungsmerkmal genutzt werden. Um dieser vorzubeugen, sollte man die Robinie entgrauen und in entsprechenden Intervallen mit einem **geeigneten Öl pflegen** (Lasuren und Pflegemittel auf Seite 165).

Weiterhin ist zu beachten, dass Schrauben, Beschläge und andere metallische Anbauteile **aus Edelstahl (V2A/V4A)** oder geeigneten Materialien verwendet werden. Auf verzinktes Material ist zu verzichten, da das Zinkoxid in Zusammenarbeit mit Feuchtigkeit zu Farb-reaktionen führen kann, die das Holz dauerhaft schwarz verfärben können.



BARTEK-SERIE, farblich behandelte Kiefer, siehe Seite 123



MATTEO-Eichenzaun, siehe Seite 158

Farblich vorbehandelte Produkte

Farbe

Unsere farblich vorbehandelten Produkte im Bereich der Zaunelemente werden überwiegend aus getrocknetem Fichtenholz gefertigt. Daher sind die natürlichen Eigenschaften des lebendigen, massiven Nadelholzes zu beachten, die nicht mit denen von Spanplatten oder maschinell hergestellten Werkstoffen verglichen werden sollten.

Zur natürlichen Optik von Nadelholz zählen Äste und individuelle Maserungen – diese finden sich auch beim farblich behandelten Holz. Auch raue Stellen und Unebenheiten der Oberfläche lassen sich trotz fortschrittlicher Hobeltechnik nicht gänzlich vermeiden, besonders an Kanten, Ästen und bei stärkeren Maserungen.

Bei deckend lackierten Zaunelementen verzichten wir, wie auch bei unbehandelten Produkten, aus Gründen der Wirtschaftlichkeit bewusst auf eine glatte Möbeloberfläche. Unter farbigen Beschichtungen und Lasuren arbeitet der Werkstoff Holz weiter. Trockenrisse, Verwerfungen und Krümmungen können daher zu diesem natürlichen Prozess gehören. Stärkere Trockenheit kann weiterhin dazu führen, dass sich die Füllbretter unserer Sichtschutzelemente zusammenziehen und schrumpfen. Unter www.tuj.de erhalten Sie die jeweiligen Produkt- und Sicherheitsdatenblätter.

Um möglichst lange Freude an Ihren Holzartikeln zu haben, empfehlen wir je nach Witterungseinflüssen eine regelmäßige Pflege (auch bei kesseldruckimprägnierten Hölzern) mit geeigneten Holzschutzfarben.

Eiche, Keruing, Bangkirai und Kastanie

Eiche Keruing Banki Kastanie

Durch den hohen Anteil an Gerbsäure können in Verbindung mit Eisenmetallen dunkle Reaktionsverfärbungen entstehen. **Verwenden Sie daher nur Edelstahl-schrauben und -beschläge (V2A, besser noch V4A)**. Außerdem neigen diese Holzarten zum „Ausbluten“. Unter dem Holz befindliche, sichtbare Bauteile sind entsprechend zu schützen. Stirnrisse von bis zu 20 cm sind bei Eiche materialbe-dingt und berechtigten nicht zur Reklamation.

Für einen dauerhaften Holzschutz und zur Erhaltung des natürlichen Farbtons empfehlen wir eine **nachträgliche Farbbehandlung der Oberfläche mit offenporigen Holzlasuren oder Ölen**. Verwenden Sie keine eisenhaltigen Holzschutz-mittel, da diese zu Verfärbungen führen können. Bitte fragen Sie dazu auch Ihren Fachhändler.

Halten Sie sich bei der Planung und Ausführung in jedem Fall an allgemein be-kannte handwerkliche Regeln und beachten Sie die örtlichen Begebenheiten und Vorschriften. Mit Einbau und Montage der Waren, werden etwaige offene Mängel akzeptiert. Hier ist es nicht relevant, ob die Ware vom Endverbraucher oder Garten-landschaftsbauer montiert wurde.

Besonderheiten bei Sichtschutzzäunen aus WPC, BPC und HPL

Damit T&J-Sichtschutzzäune aus WPC ihre gewünschte angenehme Optik bekommen, werden die Oberflächen der Zaunlamellen werkseitig geschliffen. Trotz modernster Produktionstechniken lassen sich die dabei entstehenden Staubpartikel nicht komplett entfernen. Durch die beim Schleifen entstehende raue Oberfläche können sich zusätzlich atmosphärische Verschmutzungen wie zum Beispiel Feinstäube von Verbrennungsmotoren, Pollen, Gummi von Reifenabrieb usw. ablagern. Gerade bei teilbewitterten Montagen, zum Beispiel unter Dachüberständen, kann dieser natürliche Staub nicht durch Regen abgewaschen werden.

Wir empfehlen vor Montage die beigelegte Montageanleitung zu beachten und eine zeitnahe Grundreinigung der Zäune nach Montage mit einem geeigneten Reinigungsmittel, zum Beispiel WPC-/ BPC-/ HPL-Reiniger, und einer weichen Bürste. Die Reinigung sollte regelmäßig wiederholt werden.

In seltenen Fällen können kleine dunkle Stockflecken auf der Oberfläche der WPC-/ BPC-/ HPL-Elemente auftreten. Hierbei handelt es sich i.a.R. um einen Befall von

Schimmelsporen, welche durch Luft übertragen werden können. Es ist möglich, die befallenen Stellen mit Hilfe von chlorhaltigen Haushaltsreinigern zu behandeln. Dazu sind die Anwendungshinweise des Herstellers zu beachten. Rückstände von chlorhaltigen Reinigern dürfen nicht auf der Oberfläche trocknen, da diese sonst ausbleichen. Vor Gebrauch sollte an verdeckten Stellen die Reinigung getestet werden.

Aus produktionstechnischen Gründen kann es vorkommen, dass die Zäune aus Kunststoff durchbiegen bzw. durchhängen können.

Farbunterschiede können bei WPC-/ BPC-/ HPL-Artikeln vorkommen. Nach dem heutigen Stand der Technik können gleichmäßige Pigmentierungen aufgrund der unterschiedlichen Rohstoffeigenschaften und unterschiedlicher Produktionszeiträume nicht gewährleistet werden. Etwaige geringe Farbunterschiede gleichen sich jedoch nach einiger Zeit durch entsprechende Witterungseinflüsse an (Sonne, Regen, Schnee).



SHANGHAI, WPC, anthrazit mit Alu-Pfosten anthrazit und Abschlussprofil, braun, siehe Seite 64



VETRO Klarglas mit Dekor 81, satiniert, Aluminium-Pfosten in anthrazit, siehe Seite 9

B	Seite	P	Seite	Sichtschutz, Sib. Lärche BAIKAL	Seite
Baumbank FELIX	181	Palisaden	182	Sichtschutz, Sib. Lärche NEWA	117
Baumpfähle	183	Paravent ESMERALDA	92	Spielturm HANS	190
Blumenkübel	170	Paravent PAULINA	92	Spielturm LUKAS	190
Blumenkübel, Rankgitter	171	Paravent SOFIA	92	Spielturm MAX	188
Bodenanker	161	Pergola CLEMATIS	178	Spielturm MIA	189
Bohlenzäune, Kiefer/ Fichte FÜNEN	118	Pergola QUATRO	176	Spielturm SIMON	191
Bohlenzäune, Kiefer/ Fichte SEELAND	120	Pergola ROSE	178	Spielturm THEO	189
Bohlenzäune, Lärche/ Douglasie JÜTLAND	119	Pergola Standard	179	Steckzaun, Bambus ELEGANT	57
Bohlenzäune, Lärche/ Douglasie LANGELAND	118	Pergola Steckverbinder	177	Steckzaun, Kiefer KARRAT	56
Bohlenzäune, Lärche/ Douglasie LOLLAND	119	Pergola Zubehör	179	Steckzaun, Kiefer/ Fichte TRELLEBORG	126
Bonanzabohlen, Eiche MATTEO	156	Pflanzpfähle	183	Steckzaun, Lärche/ Douglasie RIAD	124
Bonanzabohlen, Kiefer/ Fichte HOSS	156	Pflegemittel	163	T	
Bonanzabohlen, Lärche/ Douglasie BORNHOLM	156	Pfosten, Holz	158, 159	Torbeschläge	162
BPC-Steckzaun HANÖ, Rhombus	52	Pfosten, Metall JERRY	143	Turnreck ANNE	194
BPC-Steckzaun SKÄR	58	Pfosten, Metall TOM	142	Turnreck MAIK	195
BPC-Steckzaun Tore	61-63	Pfostenkappen	160	U	
BPC-Steckzaun Zubehör	2-75	Pfostenträger	161	Unterstand JULIA	172
F		Picknicktisch ELLA	180	V	
Freisitz RELAKS	181	PVC-Sichtschutz ELDORADO	76, 77	Vorgartenzaun Zubehör	157
G		PVC-Sichtschutz LIGHTLINE	78-83	Vorgartenzaun, Eiche ANTONIO	151
Gartenbank FRANK	180	Q		Vorgartenzaun, Eiche LUKA	151
Glas Beton	17	Querriegel, Holz	183	Vorgartenzaun, Haselnuss MARR	147
Glas Corten	17	R		Vorgartenzaun, Haselnuss ROLLO	146, 147
Glas Dekor 81	19	Rankzäune	104, 105	Vorgartenzaun, Kiefer/ Fichte HEIKO	152, 153
Glas Dekor 82	19	Rhombussystem RHÖN	54	Vorgartenzaun, Kiefer/ Fichte JÄGERZAUN	154
Glas Dekor 83	19	Rolli	173	Vorgartenzaun, Kiefer/ Fichte KAMPEN	150
Glas Dekor 84	19	Rollis	183	Vorgartenzaun, Kiefer/ Fichte SENKRECHTZAUN	155
Glas Grafitti	17	S		Vorgartenzaun, Lärche/ Douglasie ANHOLT	150
Glas Kieselsteine	17	Sandkasten BENNY	197	Vorgartenzaun, PVC LIGHTLINE	148
Glas Klarglas	17	Sandkasten CONNI	196	Vorgartenzäune, Metall BASIC	138
Glas Mauerwerk	17	Sandkasten DANI	197	Vorgartenzäune, Metall CARO	141
Glas Pfosten Aluminium	22	Sandkasten KLAUS	196	Vorgartenzäune, Metall COMO	138
Glas Pfosten Edelstahl	20	Sandkasten TILDA	197	Vorgartenzäune, Metall JUMBO	139
Glas RUDE	24, 25	Sandkastenabdeckung	196, 197	Vorgartenzäune, Metall RONDO	141
Glas Zarge	21, 23	Schaukel JUSTUS	187	Vorgartenzäune, Metall Zubehör	144
Glas Zubehör	21, 22	Schaukel MAXI	187	W	
H		Schaukel NICLAS	186	Wärmepumpenverkleidung ELIAS	173
Halbrundriegel	183	Schaukel NINA	186	Wärmepumpenverkleidung EMIL	173
Haselnusszäune PABLO	90	Schaukel TILL	193	Weidenmatten AMRUM	93
Haselnusszäune PACO	91	Schaukel VRENI	193	Weidenzäune ALESSIA	91
Haselnusszäune PEPE	90	Schaukel WILLI	192	Weidenzäune ASO	87
Hochbeete, Holz HERLEV	169	Schaukel Zubehör	198, 199	Weidenzäune ÄTNA	88
Hochbeete, Holz JENS	169	Schilfrohmatten SYLT	93	Weidenzäune FAKO	86
Hochbeete, Holz VEJLE	168	Sichtschutz, Douglasie AALBORG	122	Weidenzäune FOGO	89
Hochbeete, Metall EMMI	168	Sichtschutz, Douglasie BASENO	117	Weidenzäune FUEGO	87
Hochbeete, Metall EVA	168	Sichtschutz, Douglasie CLASSICO	111	Weidenzäune LABO	84,85
Hochbeete, WPC EIKE	169	Sichtschutz, Douglasie ESBJERG	114	Weidenzäune SARA	91
Hochbeete, WPC ERNA	169	Sichtschutz, Douglasie SKAGEN	115	Weidenzäune VESUV	89
HPL-Steckzaun FARÖ	30, 31	Sichtschutz, Keruing CLAUSA	97	Wellenrutschen	199
K		Sichtschutz, Keruing FORTIS	96	Wippe JANINE	195
Kaminholzregal ANNE	172	Sichtschutz, Keruing PARALLELA	97	WPC-Steckzaun ELSKOP	42
Kinderspielhaus HEIDI	188	Sichtschutz, Kiefer/ Fichte ANTIK	107	WPC-Steckzaun ELZE	40
Kinderspielhaus STEFFI	188	Sichtschutz, Kiefer/ Fichte AVANTGARDE	108, 109	WPC-Steckzaun GOTTLAND	44
Klettergerüst ALEM	191	Sichtschutz, Kiefer/ Fichte BLACKLINE	95	WPC-Steckzaun HÖRVIG	49
Klettergerüst BEN	194	Sichtschutz, Kiefer/ Fichte CLASSIC	112, 113	WPC-Steckzaun MALCHOW	48
Komposter BODO	172	Sichtschutz, Kiefer/ Fichte DAAN	116	WPC-Steckzaun MAX	36
Konstruktionsholz	159	Sichtschutz, Kiefer/ Fichte DAAN	116	WPC-Steckzaun MAX-XL	38
Kräuterleiter ESTRAGON	171	Sichtschutz, Kiefer/ Fichte FREIBURG	99	WPC-Steckzaun ÖLAND	50
M		Sichtschutz, Kiefer/ Fichte JALOUSIE	97	WPC-Steckzaun TJÖRN	46
Metalltore BASIC	140	Sichtschutz, Kiefer/ Fichte Lamellenzaun	98	WPC-Steckzaun Tore	61-63
Metalltore CARO	141	Sichtschutz, Kiefer/ Fichte LÄRK	100	WPC-Steckzaun WAREN	34
Metalltore FLEXI	129	Sichtschutz, Kiefer/ Fichte LIEKE	117	WPC-Steckzaun WOLLBACH	32
Metalltore RONDO	141	Sichtschutz, Kiefer/ Fichte MAXI-Bogen	102, 103	WPC-Steckzaun Zubehör	72-75
Metalltore STRONG	136	Sichtschutz, Kiefer/ Fichte MAXI-Massiv	100, 101	WPC-Zaunelemente ELDNA	66
Mülltonnenabtrennung, Holz HENRI	174	Sichtschutz, Kiefer/ Fichte NIGHTLINE	95	WPC-Zaunelemente EMDEN	68
Mülltonnenabtrennung, Metall OSKAR	175	Sichtschutz, Kiefer/ Fichte OLYMP	106	WPC-Zaunelemente MALÖ	70
		Sichtschutz, Kiefer/ Fichte SKALÖ	99	WPC-Zaunelemente SHANGHAI	64
		Sichtschutz, Kiefer/ Fichte SUNLINE	94, 95	WPC-Zaunelemente Zubehör	72-75



TETZNER & JENTZSCH
MEIN HAUS. MEIN GARTEN.

Ihr Fachhändler:



www.facebook.com/tetznerjentzsch



www.instagram.com/tetznerjentzsch



www.youtube.com/tetznerjentzschde

Wir gefallen Ihnen? ...dann drücken Sie "Gefällt mir"

WWW.TUJ.DE