

JELD WEN.

TÜRENKATALOG

Frühjahr 2024



ENTDECKEN SIE NEUE TÜRENWELTEN

Kaum etwas ist stärker von individueller Persönlichkeit geprägt als die eigenen vier Wände. Hier tanken wir Kraft und kommen zur Ruhe. Bei uns finden Sie die Türlösung, die Ihren individuellen Lebensraum stilvoll ergänzt.







INHALT

Unsere Türen	6	FURNIER TÜREN	88
Unser Plus an Qualität	8	Living	90
Nachhaltigkeit Wohngesundheit	10	Classic	92
FLÄCHENBÜNDIGE ELEMENTE	12	LANDHAUSTÜREN	94
Algundo NEU!	16	Kiefer und Fichte Massivholz	
TRENDTÜREN IM LINIENDESIGN	20	SCHIEBETÜREN	100
Umbria	24	Schiebetürsysteme	
Villa	26	GANZGLASTÜREN	108
Lombardo	28	Ganzglastüren Trend-Design	110
Lucera	32	Ganzglastüren Avantgarde	114
Satura	33	Ganzglastüren Basic	116
Venetia	34	Ganzglastüren Basic Plus	117
Carisma	36	FUNKTIONSTÜREN	118
EXPERTLACK TÜREN	38	Einbruchschutz	120
Classic	40	Klimaklasse	122
Shape Zero	42	Schallschutz	124
Shape	44	Feucht- und Nassraum	126
Contour	46	OBERFLÄCHEN UND ZUBEHÖR	128
Solist	48	Modellübersicht und Maßtabelle	152
STILTÜREN	50		
Alterra	52		
Scalea	54		
Stiba Plus	56		
Stiltüren Massiv	60		
Blankenese	64		
LACKIERTE TÜREN	66		
Weißlack und Farblack			
DURITOP-COLLECTION	70		
Laminatoberflächen			
URBAN-COLLECTION	80		
Schichtstoffoberflächen			
Uni Trend	82		
Uni Farben	84		
Holz-Repro	86		



UNSERE TÜREN

Wir haben eine Mission: So wenig Emissionen wie möglich!

Deshalb sind unsere Türen aus Holz. Denn Holz ist vollständig recycelbar und verursacht einen weitaus geringeren Energieverbrauch und CO₂-Ausstoß als künstliche Materialien.

Unsere Umweltverantwortung reicht jedoch noch weiter: Wir kaufen unser Holz ausschließlich aus nachhaltiger, zertifizierter Waldbewirtschaftung. Dies lassen wir uns durch die FSC®- und PEFC-Siegel bestätigen. Die beiden unterschiedlichen Zertifizierungssysteme sind weltweit anerkannt.

Für unseren Herstellungsprozess bedeutet das: garantierte Nachhaltigkeit vom Baum bis zur fertigen Tür.

Erfahren Sie mehr dazu unter www.jeld-wen.de





UNSER PLUS AN QUALITÄT

Jeden Tag entwickeln wir von JELD-WEN unsere Türen weiter, überprüfen uns selbst und lassen uns prüfen:

Alle unsere Produkte stellen wir nach nationalen und europäischen Normen und Richtlinien her. Wir sind nach **DIN ISO 9001:2015 zertifiziert** und erfüllen die dort gestellten Anforderungen eines Qualitätsmanagementsystems.

Zudem sind wir aktives Mitglied der **RAL Gütegemeinschaft Innentüren aus Holz und Holzwerkstoffen e.V.** und arbeiten in unterschiedlichen Normausschüssen mit: Für höchste Qualitätsansprüche.

„**Reliability for real life**“ – mit diesem Versprechen stellen wir sicher, dass Sie sich in Ihrem täglichen Leben auf uns und unsere Türen verlassen können. Das ist unser Anspruch.



Erfahren Sie mehr dazu
unter www.jeld-wen.de





UNSER PLUS AN NACHHALTIGKEIT

Wir haben eine Mission: **So wenig Emissionen wie möglich!**

Deshalb sind unsere Türen aus **Holz**. Denn **Holz ist vollständig recycelbar** und verursacht einen weitaus **geringeren Energieverbrauch und CO₂-Ausstoß** als künstliche Materialien.

Unsere Umweltverantwortung reicht jedoch noch weiter: Wir kaufen unser Holz ausschließlich aus **nachhaltiger, zertifizierter Waldbewirtschaftung**. Dies lassen wir uns durch die **FSC®- und PEFC-Siegel** bestätigen. Die beiden unterschiedlichen Zertifizierungssysteme sind weltweit anerkannt.

Für unseren Herstellungsprozess bedeutet das: **garantierte Nachhaltigkeit vom Baum bis zur fertigen Tür.**



Erfahren Sie mehr dazu unter www.jeld-wen.de





UNSER PLUS AN WOHN GESUNDHEIT

Wir finden: nicht nur das Klima der Erde sollte geschützt werden, sondern auch das in Ihrem Zuhause. Nachhaltigkeit und Wohngesundheit gehen deshalb bei JELD-WEN Hand in Hand.

Seit 2009 sind wir **Produktpartner des Sentinel Haus Instituts (SHI)**. Die strengen Richtlinien garantieren eine **optimale Qualität der Innenraumluft**.

Erfahren Sie mehr über gesundes Wohnen und darüber, was unsere Türen dazu beitragen können unter www.jeld-wen.de



**SENTINEL HAUS
INSTITUT**

Erfahren Sie mehr dazu
unter www.jeld-wen.de



FLÄCHEN- BÜNDIGE ELEMENTE

Stumpf einschlagende Türen schaffen einen flächenbündigen Abschluss zwischen Türblatt und Zarge. Diese Art von Tür vermittelt dank ihrer reduzierten Optik eine moderne Klarheit, die Wert legt auf eine ästhetische Formensprache.





STUMPF IST TRUMPF

Unterstreichen Sie Ihren modernen Wohnstil mit stumpf einschlagenden Türen. Hier bilden Türblatt und die Bekleidung der Zarge im geschlossenen Zustand eine flächenbündige Einheit. Bei gefälzten Türen hingegen liegt das Türblatt auf der Bekleidung der Zarge auf. Durch das minimalistische Design von stumpf einschlagenden Türen werten Sie Ihre gradlinigen und modernen Räume dezent auf.



VERDECKT LIEGENDE BÄNDER

Die reduzierte, flächenbündige Optik von stumpf einschlagenden Türen können Sie verstärken, indem Sie zu Ihrer Tür ein verdeckt liegendes, dreidimensional verstellbares Bandsystem wählen (**siehe Seite 142**). Die perfekte Verbindung von Design und Funktion.

Abb.:

ANSELM I AN 172 3D, für stumpf einschlagende Türen,
Oberfläche: Satin Chrome



FLÄCHENBÜNDIGE ELEMENTE

Flächenbündige Elemente werden oft in modernen und minimalistischen Innenräumen verwendet, da sie einen sauberen und unauffälligen Look schaffen. Die Wahl flächenbündiger Elemente kann dazu beitragen, klare Linien und eine zeitgemäße Ästhetik in einem Raum zu betonen.

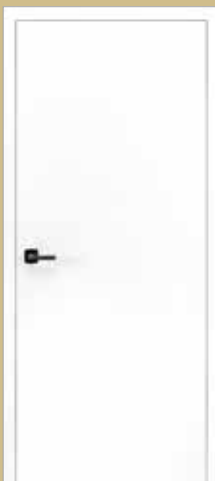

Optima 30, stumpf
Weiß lackiert
WL10 (nach RAL 9010)



Optima 30, stumpf
DuriTop Struktur Sandeiche
quer GR



Umbria 14, stumpf
DuriTop Uni UltraWeiß SM

JELD-WEN bietet Ihnen eine große Auswahl an stumpfen Türen, die sich in jede Raumsituation stilvoll und zurückhaltend einfügen. Stumpfe Türen sind eine beliebte Wahl, da sie eine schlichte und zeitlose Ästhetik bieten.

FLÄCHENBÜNDIGE ELEMENTE

ALGUNDO **NEU!**

Algundo, das preiswerte, flächenbündige Türelement im exklusiven Design mit moderner 3D-Bandtechnik. Das Algundo-Türblatt ergibt mit einer gefälzten Standardzarge eine flächenbündige Stumpfoptik, die einen eleganten Look schafft. Eine Option für alle, die nach einem zeitgemäßen Stumpfoptik-Element suchen.

Das Algundo-Set enthält das passende Türblatt sowie das Algundo Band (dreidimensional verstellbar). Wahlweise in F2-farbig oder in Schwarz matt RAL 9005.



Algundo Band (J10-42)
F2-farbig



Algundo Band (J10-42)
Schwarz matt RAL 9005

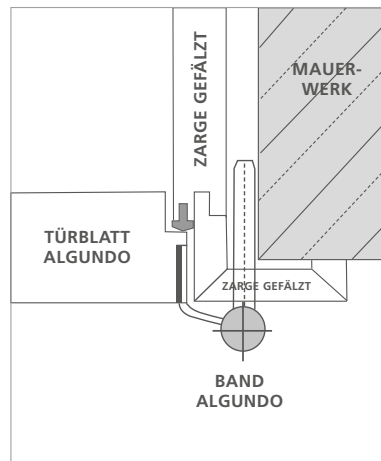

Algundo Element
Flächenbündig / Stumpfoptik

AUS GEFÄLZT WIRD FLÄCHENBÜNDIG





ALGUNDO **NEU!**

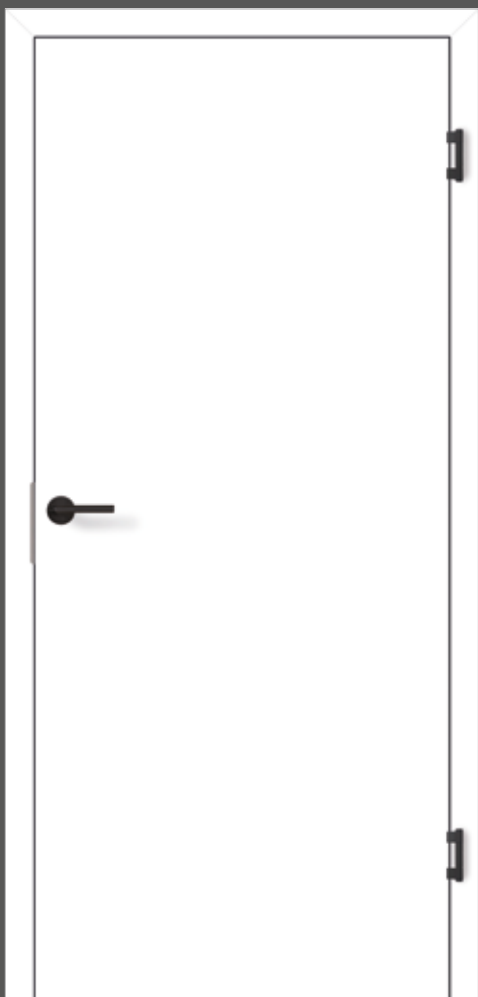

Algundo
Brillantweiß WL16
(nach RAL 9016)

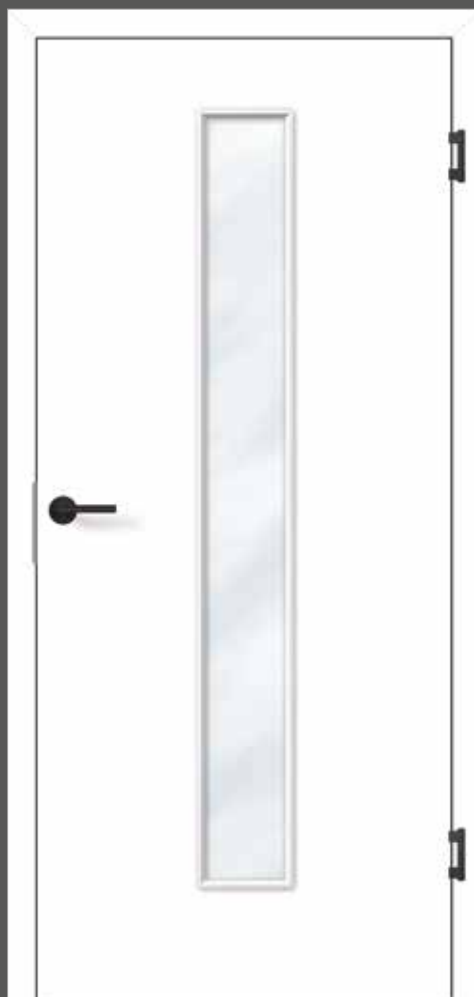

Algundo LÖ 62 mittig
Brillantweiß WL16
(nach RAL 9016)

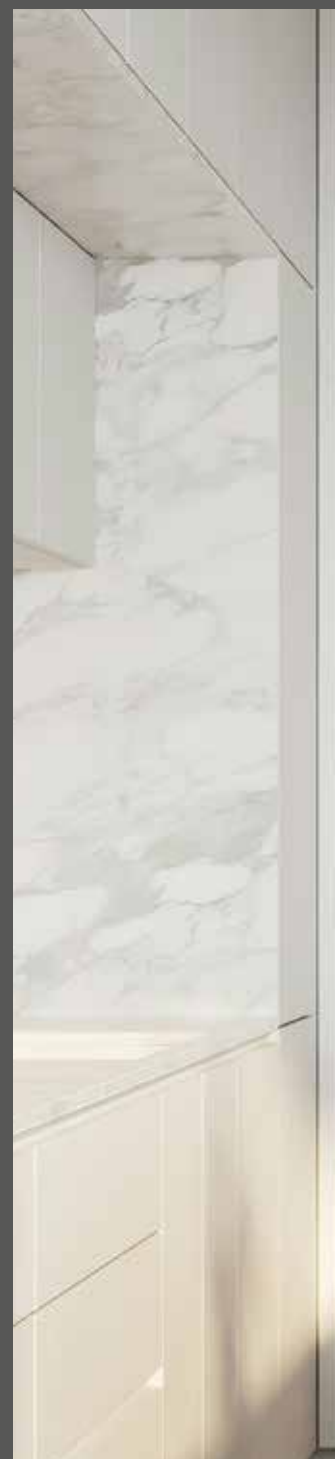



Algundo Brillantweiß WL16 (nach RAL 9016)

TRENDTÜREN IM LINIEN- DESIGN

Trendtüren im Liniendesign schaffen durch ihre moderne und stilvolle Ästhetik, jedem Raum einen Hauch von Eleganz zu verleihen. Diese Türen zeichnen sich durch klare Linien aus, die einen zeitgemäßen Look schaffen.



Villa 14, Nickelgrau FL47 (nach RAL 7047)





Auf das Detail kommt es an –
und welche Linie ist auf Ihrer Linie?





Umbria 14 LÖ 62, DuriTop Uni Weißlack SM



Umbria 14 stumpf
DuriTop Uni UltraWeiß SM



Umbria 14
DuriTop Uni Weißlack SM



Umbria 14
DuriTop Uni Nickelgrau SM*



Umbria 14 LÖ 62 Schlosseite
DuriTop Uni Nickelgrau SM*



Umbria 14 LÖ 62 Bandseite
DuriTop Uni Nickelgrau SM*

Alle Modelle sind stumpf einschlagend
oder gefälzt erhältlich.

*Umbria 14 DuriTop Uni Nickelgrau SM wird mit der
VZ-6 Zarge Nickelgrau FL47 kombiniert.

UMBRIA

Unsere **Umbria** vereint innovative individuelle Optik mit einer besonders widerstandsfähigen DuriTop-Oberfläche. Die weichen Übergänge ihrer dezenten horizontalen Querfugen lassen ein harmonisches Licht- und Schattenspiel entstehen. Das moderne Design ist ein echter Blickfang und auch haptisch ist unsere **Umbria** eine sinnliche Erfahrung.



Umbria 14 LÖ 20
DuriTop Uni WeißBlack SM



Umbria 14 LÖ 62
DuriTop Uni UltraWeiß SM



Umbria 14 LÖ 62 Bandseite
DuriTop Uni UltraWeiß SM





Villa 14 LÖ 62
Brillantweiß WL16 lackiert



Villa 14, stumpf
Nickelgrau FL47 lackiert

VILLA

Unsere **Villa** kommt klassisch-klar daher und bringt dennoch Kreativität in jeden Raum: Das zurückhaltende Design mit der schmalen Querfuge vereint klare Linien mit eigenwilliger Kante für alle, die das gewisse Etwas mit Understatement suchen – eine hochwertige Tür, die sich perfekt in jedes Interieur einfügt. Lassen Sie mit unserer **Villa** im Linien-Design Vollendung in ihrer schönsten Form bei sich einziehen.



Detail: Villa Rundprofil Softline

TRENDTÜREN IM LINIENDESIGN



Villa 14, Brillantweiß WL16 lackiert



Villa 14 LÖ 20
Nickelgrau FL47 lackiert



Villa 14
Weiß lackiert WL10



Villa 14 LÖ 62, Bandseite
Brillantweiß WL16 lackiert

 VILLA



Lombardo 2800-6*, Brillantweiß WL16 (nach RAL 9016), Zarge und Fräsungen in Tiefschwarz

LOMBARDO



Lombardo 2800-7, stumpf
Brillantweiß WL16 (nach RAL 9016)
Fräsungen und Zarge Nickelgrau FL47
(nach RAL 7047)



Lombardo 2810-3*, stumpf
Brillantweiß WL16 (nach RAL 9016)

Mit farbig lackierten Fräsungen zieht unsere **Lombardo** die Blicke auf sich, ohne aufdringlich zu sein. Wählen Sie aus vier stilvollen Farben aus.

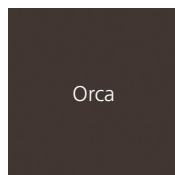
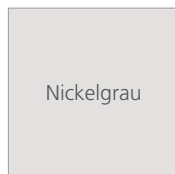

* Modelle sind auch mit verkürzten Flächenfräsungen erhältlich (30 mm zur Türblattkante).

In Weiß lackiert WL10 (nach RAL 9010) und Brillantweiß WL16 (nach RAL 9016) erhältlich.

LOMBARDO



Lombardo 2810-5 LÖ 20



Lombardo 2810-8 LÖ 62

Unsere **Lombardo** ist auch mit verschiedenen Lichtauschnitten erhältlich.



Lombardo 2800-1 LÖ 20, stumpf



Lombardo 2810-3 LÖ 20, stumpf



Lombardo 2800-4 LÖ 62, stumpf

TRENDTÜREN IM LINIENDESIGN



Lombardo 2810-3*, stumpf



Lombardo 2810-5*,
stumpf



Lombardo 2810-2,
stumpf



Lombardo 2810-8,
stumpf



Lombardo 2800-1*,
stumpf



Lombardo 2800-4*,
stumpf



Lucera 1712 FW LÖ 20

LUCERA



Lucera 1714 FW*



Lucera 1714 FW LÖ 20*



Lucera 1712 FW



Lucera 1712 FW LÖ 20

In Weiß lackiert WL10
(nach RAL 9010) erhältlich.

* In Weiß lackiert WL10 (nach RAL 9010) und
Brillantweiß WL16 (nach RAL 9016) erhältlich.

Lieber geradlinig oder mit Schwung?
Unsere **Lucera** und unsere **Satura**
überzeugen mit unterschiedlichen
Designelementen.



SATURA



Satura 1603



Satura 1605



Satura 1603 LÖ 10



Satura 1605 LÖ 50



Satura 1605 LÖ 51



Venetia 2910-3, stumpf, Brillantweiß WL16 (nach RAL 9016)



VENETIA



Venetia 2900-4,
stumpf



Venetia 2900-4 LÖ 62,
stumpf



Venetia 2910-5,
stumpf



Venetia 2910-5 LÖ 20,
stumpf



Venetia 2900-1,
stumpf

In Weiß lackiert WL10 (nach RAL 9010), Brillantweiß WL16 (nach RAL 9016)
und Nickelgrau FL47 (nach RAL 7047) erhältlich.

Silberfarbene Gestaltungselemente machen unsere **Venetia** zum edlen und dennoch zurückhaltenden Hingucker.



Detail: Venetia, eingelassene Lisene



Venetia 2900-1 LÖ 20,
stumpf



Venetia 2910-3,
stumpf



Venetia 2910-3 LÖ 20,
stumpf

CARISMA



Detail: Carisma 3001-Q
Weiß lackiert WL10 (nach RAL 9010)



Detail: Carisma 3002-Q
Weiß lackiert WL10 (nach RAL 9010)

DESIGNVERBUND



Carisma 30-1, Weißglas

Die Trendtüren **Carisma** sind im Designverbund auch als Ganzglastüren in Weißglas erhältlich (siehe Seite 110).



Die 3D-Optik unserer **Carisma** verleiht Ihren Räumen ein ganz besonderes Charisma.

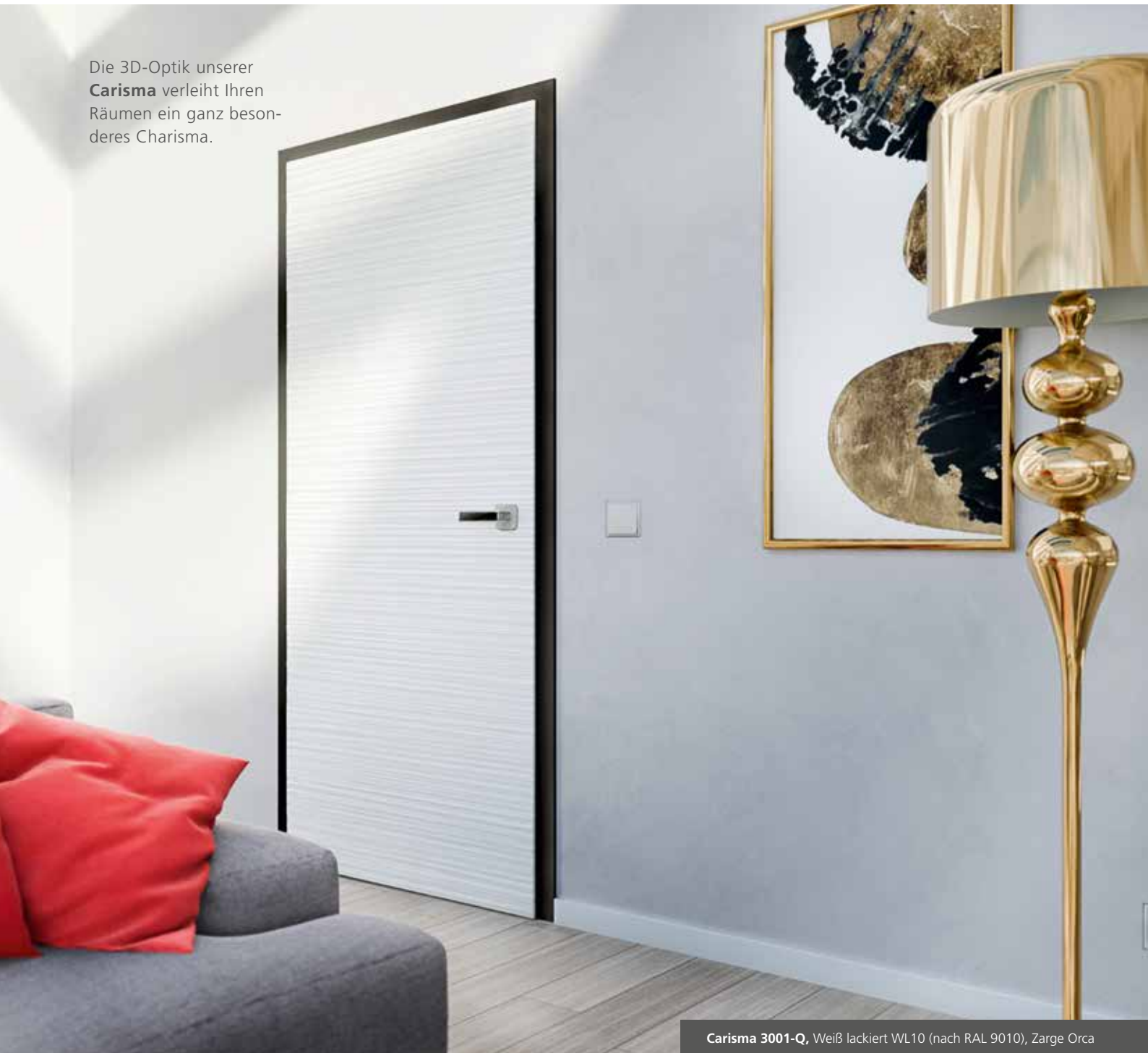

Carisma 3001-Q, Weiß lackiert WL10 (nach RAL 9010), Zarge Orca

EXPERTLACK TÜREN

ExpertLack ist unser Spritzlack-Sortiment mit vier Modellreihen in modern stilvollem Design und insgesamt 34 Varianten. In hochwertiger Ausführung und großer Expertise an unserem Standort in Spital / Österreich produziert.

ExpertLack ist auch: Hochwertige Spritzlack-Ausführung im Multilayer-Verfahren. Emissionsgeprüft. In zwei zeitgemäßen Farbtönen, Nickelgrau EFL47 (nach RAL 7047) und Brillantweiß EWL16 (nach RAL 9016).





CLASSIC



Classic, ExpertLack Brillantweiß EWL16 (nach RAL 9016)

In ExpertLack Brillantweiß EWL16 (nach RAL 9016) und ExpertLack Nickelgrau EFL47 (nach RAL 7047) erhältlich.



Classic LÖ 33
ExpertLack Nickelgrau EFL47
(nach RAL 7047)



Classic LÖ 72
ExpertLack Nickelgrau EFL47
(nach RAL 7047)



Classic LÖ 72, schlosseitig
ExpertLack Nickelgrau EFL47
(nach RAL 7047)



Classic LÖ 72, bandseitig
ExpertLack Nickelgrau EFL47
(nach RAL 7047)

Classic – zurückhaltendes Design, hochwertige Details. Flächenbündige Glashalteleisten bei den Modellen mit Lichtöffnungen (LÖ).



***Detail:** Classic, flächenbündige Glashalteleisten





SHAPE ZERO



Shape Zero LÖ 72
ExpertLack Brillantweiß EWL16
(nach RAL 9016)



Shape Zero LÖ 33
ExpertLack Brillantweiß EWL16
(nach RAL 9016)

Shape Zero – die Design-Tür, mit dreiseitig umlaufender Abplattung (30 mm) auf der Öffnungsseite. Ideal geeignet für moderne Drücker mit schmalen Rosetten (Minirosetten). Besonders wirkungsvoll ist diese Tür in der stumpf einschlagenden Variante.



*Detail: Shape Zero ExpertLack, stumpf

*Abgebildeter Drücker ist kein Sortimentsartikel.





Shape 1F LA-1G
ExpertLack Nickelgrau EFL47
(nach RAL 7047)



Shape 2F
ExpertLack Nickelgrau EFL47
(nach RAL 7047)



Shape 2F/3F LA-1G
ExpertLack Nickelgrau EFL47
(nach RAL 7047)



Shape 3FG
ExpertLack Nickelgrau EFL47
(nach RAL 7047)



Shape 3FG LA-3G
ExpertLack Nickelgrau EFL47
(nach RAL 7047)

In ExpertLack Brillantweiß EWL16 (nach RAL 9016) und ExpertLack Nickelgrau EFL47 (nach RAL 7047) erhältlich.

SHAPE



Shape 4FS
ExpertLack Brillantweiß EWL16
(nach RAL 9016)



Shape 4FS LA-2G
ExpertLack Brillantweiß EWL16
(nach RAL 9016)

Shape – der Look der klassischen Füllungs-
tür modern interpretiert dank einstufiger
Fräsung. Ein Statement für jeden Raum.



Shape 3F
ExpertLack Brillantweiß EWL16
(nach RAL 9016)



Shape 4F
ExpertLack Brillantweiß EWL16
(nach RAL 9016)



Shape 4F LA-2G
ExpertLack Brillantweiß EWL16
(nach RAL 9016)



*Detail: Shape ExpertLack



CONTOUR



Contour 1F
ExpertLack Nickelgrau EFL47
(nach RAL 7047)



Contour 3FG
ExpertLack Nickelgrau EFL47
(nach RAL 7047)

Contour – traditionell auf den ersten Blick, stilvoll modern auf den zweiten. Zweistufig gefrästes Profil in traditionellen Füllungsoptiken.



Contour 1F LA-1G
ExpertLack Brillantweiß EWL16
(nach RAL 9016)



Contour 2F/3F LA-1G
ExpertLack Brillantweiß EWL16
(nach RAL 9016)



Contour 3FG LA-3G
ExpertLack Brillantweiß EWL16
(nach RAL 9016)



*Detail: Contour ExpertLack



Contour 4F und Contour 4F LA-2G ExpertLack Brillantweiß EWL16 (nach RAL 9016)



Contour 2F
ExpertLack Brillantweiß EWL16
(nach RAL 9016)



Contour 3F
ExpertLack Brillantweiß EWL16
(nach RAL 9016)



Contour 4F
ExpertLack Brillantweiß EWL16
(nach RAL 9016)



Contour 4FS
ExpertLack Brillantweiß EWL16
(nach RAL 9016)



Contour 4FS LA-2G
ExpertLack Brillantweiß EWL16
(nach RAL 9016)



SOLIST



Solist 1F, stumpf
ExpertLack Brillantweiß EWL16
(nach RAL 9016)



Solist 1F LA-1G
ExpertLack Brillantweiß EWL16
(nach RAL 9016)



Solist 3FG
ExpertLack Nickelgrau EFL47
(nach RAL 7047)



Solist 3FG LA-3G
ExpertLack Nickelgrau EFL47
(nach RAL 7047)





Detail: Solist ExpertLack

Solist – die Füllungstür neu interpretiert. Rahmentür mit profilierten, massiven Friesen und schichten Füllungen aus MDF.

Solist 3FG LA-3G, ExpertLack Brillantweiß EWL16 (nach RAL 9016)

STILTÜREN

Mit ihrem charakteristischen Design fügen sich Stiltüren in jeden Wohnstil ein und setzen dabei ein deutliches Statement.

Stiltüren sind ein Ausdruck von Eleganz und Raffinesse, die einem Raum einen Hauch von zeitloser Schönheit verleihen.







Altera 8904 LA, stumpf

ALTERA



Altera 8901



Altera 8901 LA



Altera 8902 S



Altera 8902 S LA



Altera 8902

Alle Modelle sind stumpf einschlagend
oder gefälzt erhältlich.



Die massive Konstruktion unserer **Altera** verleiht ihr eine besonders hohe Stabilität.



Altera 8902 LA

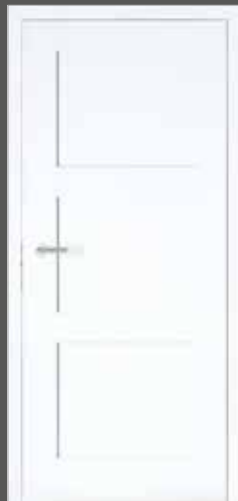

Altera 8903, stumpf



Altera 8903 LA, stumpf



Altera 8904



Scalea 2503

SCALEA



Scalea 2501*



Scalea 2501 LA



Scalea 2502 S*



Scalea 2502 S LA



Scalea 2503

*Bei den Modellen Scalea 2501 und Scalea 2502 S können die Füllungen wahlweise mit Schultafellack oder mit einer Spiegeloberfläche veredelt werden.



Scalea 2503 LA



Scalea 2504 LA



Scalea 2504

Unsere **Scalea** besteht mit klaren Konturen durch symmetrisch angelegte Kassetten.

STIBA PLUS



Stiba Plus 2F*



Stiba Plus 2FB*



Stiba Plus 3F



Stiba Plus 4F*



*Auch als Wohnungsabschluss- und Schallschutztür erhältlich!



Stiba Plus 4F*

Die Stiba Plus Modelle sind eckig und mit Rundprofil erhältlich.

In Weiß lackiert WL10 (nach RAL 9010) und Brillantweiß WL16 (nach RAL 9016) erhältlich.

Die formgepresste Deckplatte sorgt für eine geschlossene und fugenlose Oberfläche und ist somit besonders pflegeleicht.



Detail: Stiba Plus 2FB mit Profilzarge PZ-6

STIBA PLUS



Stiba Plus 1F LA-12G



Stiba Plus 1F LA-1G



Stiba Plus 2FB LA-6G



Stiba Plus 3F LA-9FG



Stiba Plus 4F LA-9FG

Die Stiba Plus Modelle sind eckig und mit Rundprofil erhältlich.

Eine Lichtöffnung erzielt eine völlig neue Wirkung. Wählen Sie das passende Glas dazu aus unserem Glassortiment. (siehe Seite 136)



Stiba Plus 4FS



Stiba Plus 4FS LA-3G



Stiba Plus 1FB LA-12G



Stiba Plus 2FB LA-1G



Stiba Plus 3F LA-1G



Stiba Plus 4F LA-2FG



Stiba Plus 4F LA-6G



Stiba Plus 4F LA-1G



Stiba Plus 4F LA-2G



Stiba Plus 3F LA-6G

STILTÜREN MASSIV



Kathrin



Laura

AUS LIEBE ZUM HANDWERK

Unsere **Stiltüren Massiv** folgen der guten alten Handwerkertradition und sind mit viel Liebe zum Detail gefertigt.



Alle Modelle sind stumpf einschlagend oder gefälzt erhältlich.



Britt 4F



Sarah, stumpf



Kirsten, stumpf



Britt



Anne



Astrid



Unsere **Stiltüren Massiv** sind in unterschiedlichen Füllungsoptiken und mit variablen Glaselementen erhältlich.

Laura

STILTÜREN MASSIV



Laura LA-1G



Laura LA-3G



Laura LA-10G



Anne LA-1G



Kathrin LA-1G

Alle Modelle sind stumpf einschlagend oder gefälzt erhältlich.



Kirsten LA-1G



Kirsten LA-6G



Kirsten 1/3 LA-1G



Kirsten 1/3 LA-4G



Kirsten LA-9FG



Britt LA-9FG



Britt LA-2G



Britt LA-10FG



Britt LA-6G



Astrid LA-2G

Die aufgesetzten
Leisten verleihen
unserer **Blankenese**
eine klassische und
vornehme Optik.

BLANKENESE



Blankenese 1F
mit verdeckt liegendem Türband TECTUS TE380



Blankenese 4F
mit verdeckt liegendem Türband TECTUS TE380



Blankenese 3F



Blankenese 3FG



Blankenese 4FS

Alle Modelle sind stumpf einschlagend
oder gefälzt erhältlich.

In Weiß lackiert WL10
(nach RAL 9010) erhältlich.

LACKIERTE TÜREN

Lackierte Türen sind eine ästhetische und funktionale Bereicherung für jeden Wohnraum. Der Lack auf den Türen schafft eine glatte und gleichmäßige Oberfläche, die nicht nur ansprechend aussieht, sondern auch leicht zu reinigen ist.







WEISS- UND FARBLACK

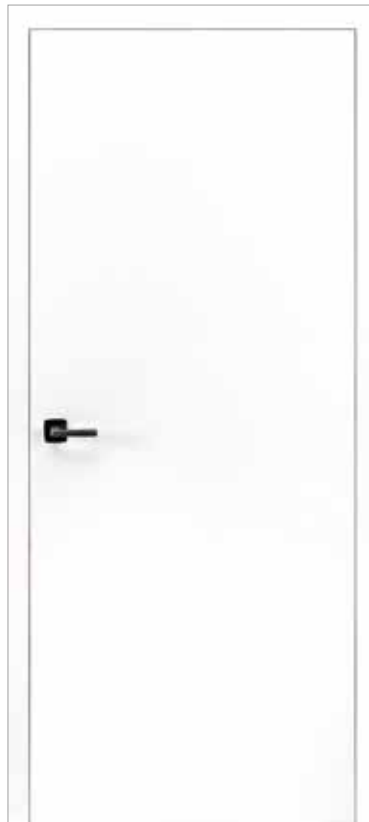

Optima 30, stumpf
Brillantweiß WL16 lackiert



Optima 30
Nickelgrau FL47 lackiert



Optima LÖ 14
Weiß lackiert WL10



Optima LÖ 40
Weiß lackiert WL10



Optima LÖ 20
Nickelgrau FL47 lackiert

DURITOP- COLLECTION

DuriTop ist ein Laminat, das aus dem kontinuierlichen Verpressen mehrerer Lagen Papier mit härtendem Melamin-Kunstharz entsteht.

DuriTop Oberflächen sind äußerst widerstandsfähig sowie kratz-, abrieb- und stoßfest.





STARKE OBERFLÄCHEN



Oberfläche:
DuriTop Uni ArktisWeiß SM



Oberfläche:
DuriTop Uni Grauweiß SM



Oberfläche:
DuriTop Spezial Concrete Anthrazit DP



Oberfläche:
DuriTop Spezial Concrete hell DP





Oberflächen: DuriTop Uni ArktisWeiß SM und DuriTop Spezial Concrete hell DP

STRUKTUR ERLEBEN



Oberfläche:
DuriTop Struktur Raucheiche quer FE



Oberfläche:
DuriTop Struktur Sandeiche quer GR



Oberfläche:
DuriTop Struktur Raucheiche FE



Oberfläche:
DuriTop Struktur Steineiche GR
Zarge DuriTop Uni Grau VE



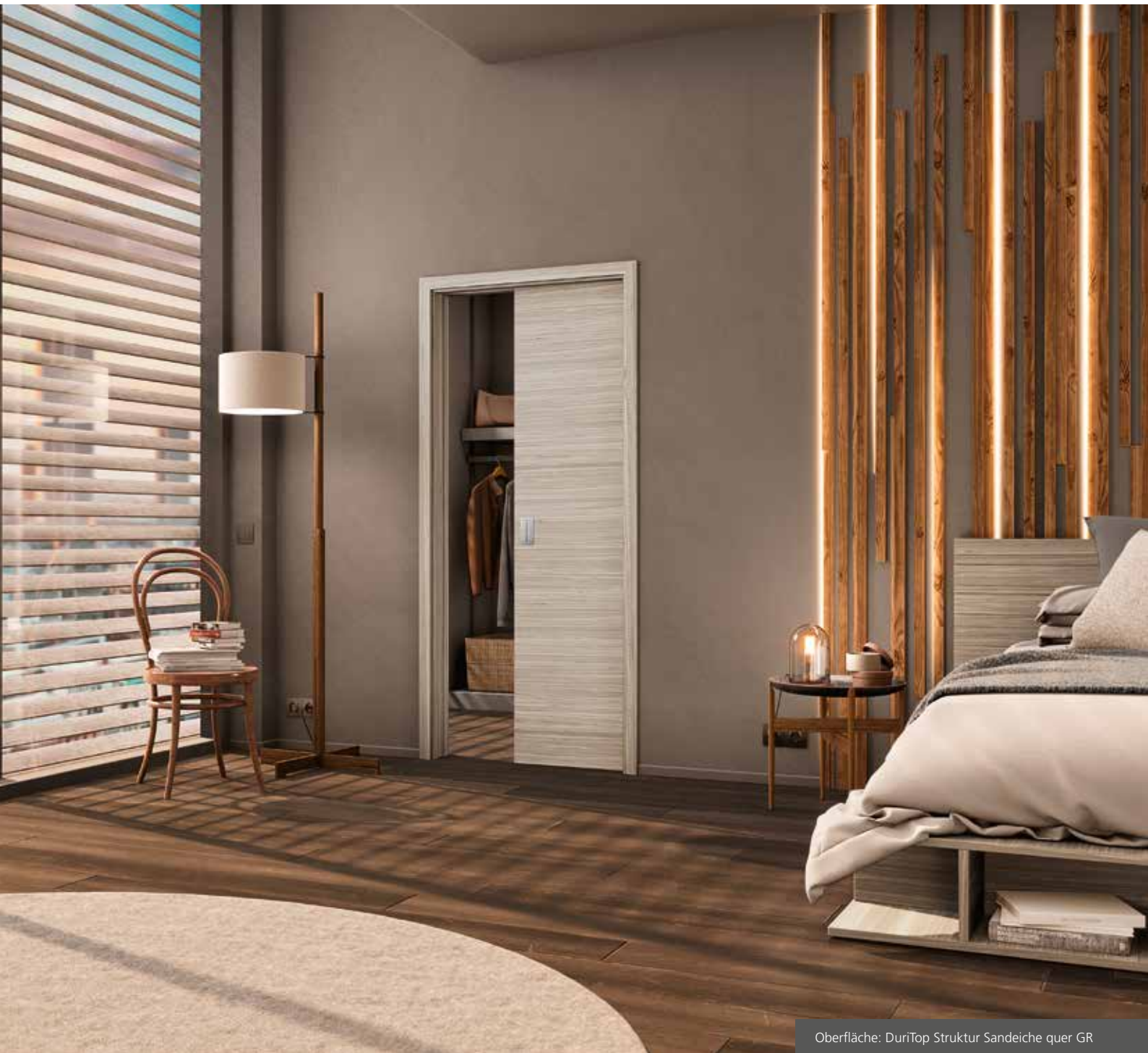

Oberfläche: DuriTop Struktur Sandeiche quer GR



Oberflächen, wie von
der Natur geschaffen:
Unsere DuriTop
Struktur.



Alle Modelle sind stumpf einschlagend
oder gefälzt erhältlich.

NATÜRLICH MODERN



Oberfläche:
DuriTop Struktur Eiche Barrique GR



Oberfläche:
DuriTop Struktur Raucheiche FE



Oberfläche:
DuriTop Struktur Eiche Crema Rustikal FE



Oberfläche:
DuriTop Struktur Sandeiche GR



Oberfläche: DuriTop Spezial Orca VE



*Detail: DuriTop Spezial Orca VE

KONTRASTPROGRAMM



Oberfläche:
DuriTop Uni UltraWeiß SM



Oberfläche:
DuriTop Uni WeißBlack SM



Oberfläche:
DuriTop Uni Grau VE



Oberfläche:
DuriTop Spezial Flint Grey PE



Oberfläche:
DuriTop Repro Nova Ahorn VE

Alle Modelle sind stumpf einschlagend
oder gefälzt erhältlich.

*Abgebildeter Drücker ist kein Sortimentsartikel.



Oberfläche:
DuriTop Repro Rotbuche hell VE



Oberfläche:
DuriTop Spezial Orca VE

URBAN- COLLECTION

Offen für den Wow-Effekt?
Unsere Urban Türen setzen
Akzente – passend zu Ihrem
individuellen Wohnstil.

Der mehrlagige Aufbau und
die Qualität der eingesetzten
Materialien, machen unsere
Urban-Collection äußerst
widerstandsfähig gegenüber
mechanischer, thermischer oder
chemischer Beanspruchung.







UNI TREND



Oberfläche:
Urban Uni Trend Cruise



Oberfläche:
Urban Uni Trend Shark



Oberfläche:
Urban Uni Trend Cloud

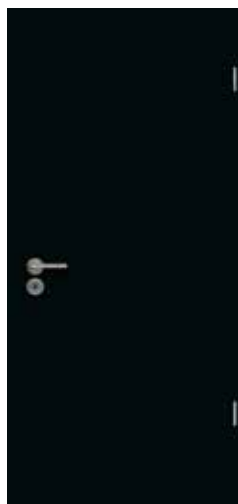

Oberfläche:
Urban Uni Trend Raven



Oberfläche:
Urban Uni Trend Cayenne

Alle Modelle sind stumpf einschlagend
oder gefälzt erhältlich.

UNI FARBEN

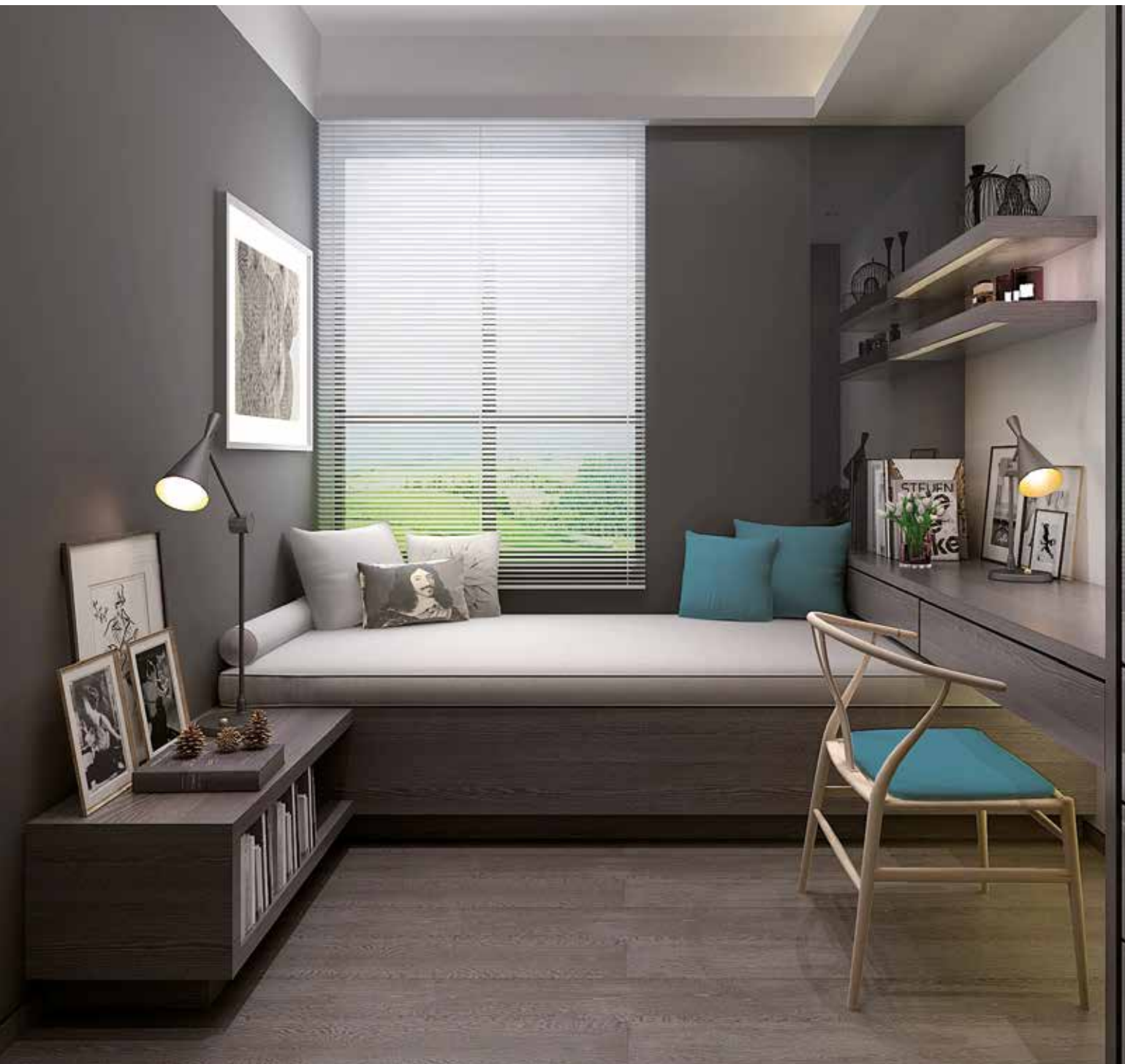

Alle Modelle sind stumpf einschlagend
oder gefälzt erhältlich.



Oberfläche:
Urban Uni Farben Iron



Oberfläche:
Urban Uni Farben Lava



Oberfläche:
Urban Uni Farben Coal



Oberfläche:
Urban Uni Farben Zenith

HOLZ REPRO



Oberfläche:
Urban Holz Repro Cosmo Buche



Oberfläche:
Urban Holz Repro Crest Maple

Der mehrlagige Aufbau und die Qualität der eingesetzten Materialien, machen HPL-Schichtstoffe äußerst widerstandsfähig gegenüber mechanischer, thermischer oder chemischer Beanspruchung.



Alle Modelle sind stumpf einschlagend
oder gefälzt erhältlich.



Oberfläche:
Urban Holz Repro
Arcadia Cherry



Oberfläche:
Urban Holz Repro
Ulme Périgord



Oberfläche:
Urban Holz Repro
Walnut Grove



FURNIER TÜREN

**Einzigartig, natürlich,
pflegeleicht – Furnier ist
echtes Holz und das in seiner
schönsten Form. Individuelle
Farben, Maserungen und
Strukturen machen jede
Furnieroberfläche zu einem
einzigartigen Zeugnis der Natur
und zu einem unverzichtbaren
Gestaltungselement.**



LIVING



Optima 30, Living, Furnier Eiche europ. astig

Alle Modelle sind stumpf einschlagend
oder gefälzt erhältlich.

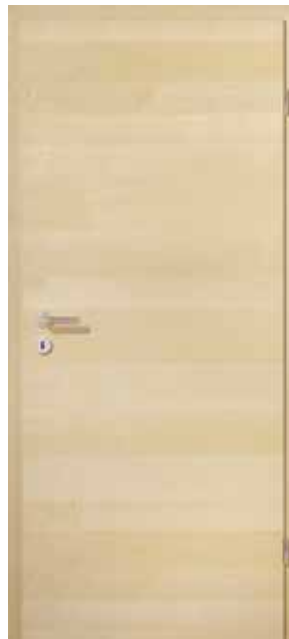

Optima 30, Living
Furnier Ahorn kanad.



Optima 30, Living
Furnier Eiche europ. astig



Optima LÖ 23, Living
Furnier Eiche europ. astig



Optima LÖ 62, Living
Furnier Eiche

Unsere **Furnier Classic**
Türen vereinen zeitloses Design
und gemütlichen Charme.



CLASSIC



Optima LÖ 23, Classic
Furnier Ahorn kanad.



Optima 30, Classic
Furnier Eiche



Optima 30, Classic
Furnier Eiche spez. hell



Optima 30, Classic
Furnier Buche



Optima LÖ 62, Classic
Furnier Buche

Alle Modelle sind stumpf einschlagend
oder gefälzt erhältlich.

LANDHAUS TÜREN

In der Natur liegt die Kraft:
Unsere Landhaustüren
bringen Ruhe ins Zuhause
und überzeugen durch
besondere Stabilität.





NATUR PUR



2F
Fichte lackiert



2FB
Fichte lackiert





3F
Kiefer lackiert



4F
Kiefer lackiert



4F-L
Kiefer lackiert



5F
Kiefer lackiert



STARKER CHARAKTER



2FB LA-10G
Fichte lackiert



2FB LA-1G
Fichte lackiert



2F LA-1G
Fichte lackiert



2F LA-6G
Fichte lackiert



2FB LA-6G
Fichte lackiert

Alle Modelle sind in den Oberflächen Kiefer unbehandelt, Kiefer lackiert, Fichte unbehandelt und Fichte lackiert erhältlich.



2F LA-9FG
Fichte lackiert



3F 1/3 LA-1G
Fichte lackiert



3F 1/3 LA-4G
Fichte lackiert



2FG LA-1G
Fichte lackiert



2F LA-10G
Fichte lackiert



4F LA-6G
Kiefer lackiert



4F LA-9FG
Kiefer lackiert



4F LA-2G
Kiefer lackiert



2F LA-10G, 2-flg.
Kiefer lackiert

SCHIEBE- TÜREN

Schiebetüren ermöglichen eine herrlich komfortable, sanfte und nahezu lautlose Handhabung sowie mehr Bewegungsfreiheit im Raum – eine rundum elegante und raffinierte Weise, Wohnbereiche voneinander zu trennen! Ob Holz oder Glas – Sie haben die Wahl, was die Optik der Tür und die Materialien der Schiebepysteme betrifft.





Abbildung zeigt die Stiltür in der Breite 985 mm mit einem 9-Felder Sprossenrahmen.
Bei Türbreiten bis 860 mm hat diese Tür einen 6-Felder Sprossenrahmen.

LIBERTY



Die Schiebetürsysteme Liberty können bei Ganzglas- und Holzschiebetüren eingesetzt werden.

SILENCE



CLASSIC



Schiebetürsystem Classic v.d.W., Optima 30, Weiß lackiert WL10 (nach RAL 9010)





SCHIEBETÜRSYSTEME

Liberty



Oberfläche: Edelstahl-Optik, optional mit Selbsteinzug inkl. Dämpfung erhältlich.



Silence



Oberfläche: Edelstahl-Optik, optional mit Selbsteinzug inkl. Dämpfung erhältlich.



Classic

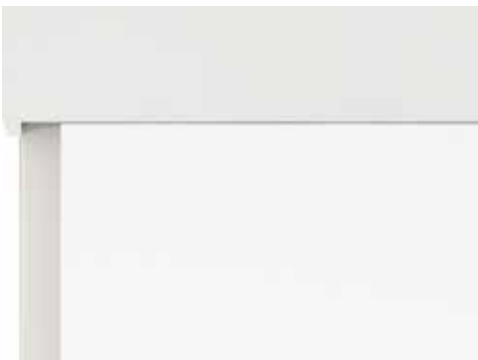

Oberfläche: Holzwerkstoffe

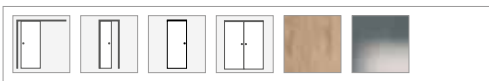

Vor der Wand laufend	In der Wand laufend	einflügelig	zweiflügelig	Schallschutz	Für Holztüren	Für Glastüren (nur i.d.W. laufend)

GANZGLAS- TÜREN

Strahlend schön: Unsere Ganzglastüren bringen einzigartige Lichtstimmungen in jedes Zuhause. Sie verleihen Räumen ein Gefühl von Offenheit und Helligkeit, während sie gleichzeitig stilvoll und modern wirken.





TREND-DESIGN



Carisma 30-1
Weißglas



Carisma 30-2
Weißglas

Designverbund



Carisma 3002-Q, Weiß lackiert WL10 (nach RAL 9010) & Carisma 30-2 Weißglas

Die Ganzglastüren **Carisma** sind im Designverbund auch als Trendtüren in 3D-Optik erhältlich (siehe Seite 36).





Carisma 30-2, Weißglas

TREND-DESIGN



Satura 16-35
Weißglas mit einseitiger
Satinierung



Satura 16-33
Weißglas



Lombardo 29-35
Grauglas mit einseitiger
Satinierung



Lombardo 29-38
Weißglas



Lombardo 29-33
Grauglas

Trend-Design
Ganzglastüren jetzt
auch in Grauglas
erhältlich.

Die Ganzglastüren **Trend-Design** sind im Designverbund
auch als Holztür-Variante erhältlich.



Lombardo 29-16, Weißglas



Lombardo 29-17
Grauglas mit einseitiger
Satinierung



Lombardo 29-32
Weißglas



Lombardo 29-18
Weißglas



Lombardo 29-16
Weißglas



Lombardo 29-11
Weißglas

Alle Modelle der Serie **Trend-Design** sind auch mit vollständig satinierter Schließseite erhältlich und bieten damit Blickdichtheit neben dem gewünschten Lichteinfall und der edlen Motivanmutung.



Moderne Ganzglastüren-Designs
Geradlinig? Wellig? Oder doch lieber
Ecken und Kanten? Jede unserer
Ganzglastüren mit Lasergravur hat
ihren eigenen Charakter. Und welche
passt zu Ihnen?

Mood, Weißglas

AVANTGARDE



Life
Weißglas



Swing
Weißglas mit einseitiger
Satinierung



Cubes
Weißglas mit einseitiger
Satinierung



Beat
Weißglas mit einseitiger
Satinierung



Fiber
Weißglas

HINWEIS:

Die einseitige Satinierung ist, wie auf einigen
abgebildeten Modell-Varianten zu sehen, auch
auf Grau-Glas möglich.



Liberty
Grauglas



Shine
Grauglas



Textil
Grauglas mit einseitiger
Satinierung



Mood
Grauglas mit einseitiger
Satinierung



Geo
Grauglas mit einseitiger
Satinierung

DESIGNGLAS-VARIANTEN



Straight
Weißglas mit einseitiger
Satinierung



Klarglas



Weißglas



Weißglas mit einseitiger Satinierung
auf Motiv-Gegenseite



Grauglas



Grauglas mit einseitiger Satinierung
auf Motiv-Gegenseite



BASIC



Basic
Klarglas



Basic
Satiniert



Basic 4 Linien
Satiniert, Streifen klar



Basic 4 Linien
Klarglas, Streifen satiniert

Alle Ganzglastüren Modelle bestehen aus ESG Glas (Einscheiben-Sicherheits-Glas)
sowie zahlreiche Modelle optional aus VSG Glas (Verbund-Sicherheits-Glas)



Sun
Satinert, Streifen klar



Circles
Satinert, Streifen klar

BASIC PLUS



Mid-Bar
Satinert, Streifen klar



Line Variation
Satinert, Streifen klar



Labyrinth
Satinert, Streifen klar



Step-up
Satinert, Streifen klar



Diversity
Satinert, Streifen klar

FUNKTIONSTÜREN

Türen sollten nicht nur schön, sondern auch funktionell sein. Unsere Funktionstüren bieten besten Schutz vor Lärm, Einbruch, Nässe und Wärmeverlust.



EINBRUCHSCHUTZ

Sicherheit von der Polizei empfohlen

Wussten Sie, dass viele herkömmliche Haus- und Wohnungstüren allein mit körperlicher Gewalt, also ohne Einbruchwerkzeuge, aufgebrochen werden können? Es dauert dann meist nur wenige Sekunden, bis der Täter drinnen ist. Häufig völlig unbemerkt.

Damit Sie sich sicher fühlen können, ist JELD-WEN Mitglied der Initiative K-EINBRUCH. Das Netzwerk aus Wirtschaft und Polizei hat es sich zur Aufgabe gemacht, Einbrüche durch Aufklärung und Sicherheitsstandards zu verhindern.

Wir empfehlen unsere Türen mit der Widerstandsklasse RC2, bei der die Einbruchszeit mit Werkzeugen mindestens drei Minuten beträgt – und somit die Wahrscheinlichkeit, dass ein Einbrecher aufgibt oder bemerkt wird, um ein Vielfaches steigt. Für Häuser und Wohnungen mit besonders hohem Einbruchrisiko sollte die Widerstandsklasse RC3 erste Wahl sein.

Kriterien einer Wohnungseingangstür (WET)

JELD-WEN liefert Wohnungseingangstüren nach DIN SPEC 18105.

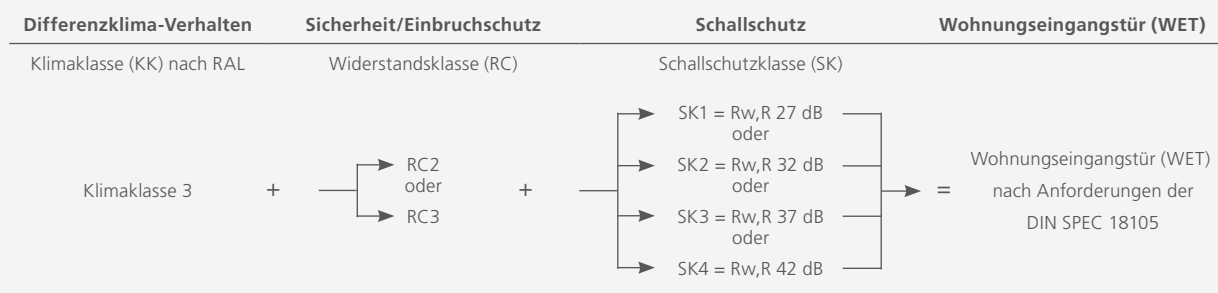

Geprüfter Schalldämmwert ($R_{w,P}$) abzüglich Vorhaltemaß für Türen nach DIN 4109 (5 dB) ergibt den errechneten Schalldämmwert ($R_{w,R}$).

Designauswahl

Unsere einbruchhemmenden Türen vereinen Design und Funktion. Sie sind in den verschiedensten Oberflächen und Modellen erhältlich und können sich so harmonisch in das Raumkonzept Ihrer Wohnung einfügen oder als Raumgestalter elegante Akzente setzen. Bei der Schließ- und Öffnungsseite Ihrer Tür müssen Sie sich nicht für eine Oberfläche entscheiden – Sie können auch zwei verschiedene Dekore auswählen.



Öffnungsseite:
Formgepresste
Deckplatte Stiba
Plus 2F, Weiß
lackiert WL10
(nach RAL 9010)



Schließseite:
Glatt, Weiß
lackiert WL10
(nach RAL 9010)

Erfahren Sie mehr zur Initiative und unseren Türen unter: www.jeld-wen.de oder in unserer **Broschüre Sicherheit- und Einbruchschutz**.



JELD-WEN ist Mitglied der Initiative **K-EINBRUCH**.

DREIFACHVERRIEGELUNG 3 SCHLIESSPUNKTE (ALS ZUBEHÖR)

VERSTÄRKT BANDTASCHEN | SPEZIALBAND

SPION (ALS ZUBEHÖR)

VOLLSPANEINLAGE BZW. SPEZIALEINLAGEN

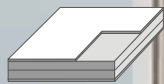

SICHERHEITSSCHUTZBESCHLAG (ALS ZUBEHÖR)

VERSTÄRKTES SCHLIESSBLECH

VERSTÄRKT BANDTASCHEN | SPEZIALBAND

ABSENKBARE BODENDICHTUNG (ALS ZUBEHÖR)

Empfohlene Ausstattung für Wohnungseingangstüren



RC2 Einbruchschutz
Widerstandsklasse RC2



Schallschutz
Schallschutzklasse 3, $R_{w,R} = 37$ dB



Klimaklasse III
Standfestigkeit des Türblattes bei Temperaturunterschieden

Aufgrund der Energieeinsparverordnung (EnEV) und modernem umweltbewussten Bauen (Niedrigstenergiegebäude) werden Treppenhäuser von Mehrfamilienhäusern oft nicht mehr beheizt. Es entsteht ein hohes Differenzklima zwischen Wohnung und Flur, sodass für Wohnungseingangstüren die Klimaklasse III empfohlen wird.

Siehe RAL-GZ 426 und ifz Info „Verformung von Innentüren“





KLIMAKLASSE

Die ist ganz dicht

Drinnen mollig warm, draußen feucht und kühl: Die Klimaklasse gibt an, wie formstabil eine Tür bei unterschiedlichen klimatischen Raumbedingungen ist. Denn wenn sich eine Tür verformt, verliert sie ihre Dichtigkeit und es geht unnötig Energie verloren. Das ist schlecht für das Klima in den eigenen vier Wänden, fürs Portemonnaie und für die Umwelt.

Bei Wohnungseingangstüren ist die Differenz zwischen den Temperaturen und der Luftfeuchtigkeit drinnen und draußen naturgemäß besonders hoch. Achten Sie deshalb auf die passende Klimaklasse, um Energieverluste und Kosten zu vermeiden und das Klima zu schützen.

Welche Klimaklasse past zu Ihnen?

Die Güte- und Prüfbestimmungen RAL-GZ 426 definieren drei Klimaklassen:

Einsatzort	Klimaklasse		
	I	II	III
Wohnsinnentüren zum Wohn-, Arbeits-, Schlaf- und Kinderzimmer	■		
Küche, Abstellraum	■		
Bad, WC	■	■	
Wohnungseingangstüren			■
Türen zu nicht ausgebautem Dachgeschoss			■
Kellerabgangstüren		■	



Unser Tipp: Wir empfehlen bei langanhaltend hoher Luftfeuchtigkeit z.B. durch örtliche Gegebenheiten eine Klimaklasse höher zu wählen.

Die Alu-Verbundabsperung für Klimaklasse III sorgt für eine erhöhte Stabilität im Differenzklima.

Was ist der U-Wert?

Der U-Wert (auch Wärmedurchgangskoeffizient) gibt an, wieviel Wärme pro Stunde, pro m² Türfläche einer bestimmten Dicke hindurchgeht: Der U-Wert ist somit ein Verlustwert. Je kleiner der U-Wert ist, desto besser ist die Wärmedämmung.

Auch für Kinderzimmer,
Arbeitszimmer und Schlafzimmer.



SCHALLSCHUTZ

Laut sein erlaubt!

Sie haben ein lautes Hobby? Sie wohnen an einer viel befahrenen Straße? Oder Sie brauchen mehr Ruhe zum Arbeiten? Dann sollten Sie bei unseren Schallschutzlösungen ganz Ohr sein: Wir bieten unsere Türen mit unterschiedlichen Schalldämmwerten an – ganz auf Ihre Bedürfnisse angepasst.

Empfohlene Schallschutzklassen

- **Schallschutzklasse 1** bei Wohnungseingangstüren oder Zimmertüren (z.B. Arbeitszimmer) hinter denen sich erst ein/eine Flur/Diele befindet.
- **Schallschutzklasse 3** bei Wohnungseingangstüren hinter denen sich direkt ein Wohnraum befindet (z.B. Appartements).

Unsere Schallschutzlösungen



Die mechanisch abnehmbare Bodendichtung hindert Schall und Zugluft.



Zwei Dichtungsebenen durch die integrierte Türfalzdichtung und die akustisch wirksame Zargendichtung.



Schalldämmung durch mehrlagigen Aufbau.

Darauf sollten Sie achten!

- Der angegebene Schalldämmwert kann nur erreicht werden, wenn Sie alle Einbau- und Montagehinweise berücksichtigen.
- Nur geprüfte Türelemente verwenden (Prüfzeugnis des Herstellers beachten).
- Türelemente entsprechend den Vorgaben des Herstellers einbauen und einstellen (z.B. vollflächige Hinterfüllung der Zarge, korrektes Einstellen von Bodendichtung und Bändern).
- Voraussetzungen im Gebäude (Wandanschlüsse, Schallschutz von Decken und Boden) und Schallnebenwege (Installationsdosen, Schalter, Lüftungskanäle, usw.) berücksichtigen.
- Bei Teppichboden eine geeignete Bodenschiene einsetzen.

Oberfläche: Urban Dolphin



mit Sperrolive

Auch unsere Zargen bekommen keine „nassen Füße“ und werden nach strengsten Richtlinien geprüft.

FEUCHT- UND NASSRAUM

Weist Feuchtigkeit in die Schranken

Wasserdampf vom Duschen, Spritzwasser von plantschenden Kindern oder feuchte Handtücher: Badezimmertüren müssen jeden Tag einiges aushalten. JELD-WEN Feucht- und Nassraumtüren sind gemäß den hohen Anforderungen der Gütegemeinschaft für Innentüren aus Holz und Holzwerkstoffen e.V. geprüft und besonders widerstandsfähig und langlebig.

Zudem ist unser Feucht- und Nässechutz für viele unterschiedliche Modelle und Designs erhältlich – so müssen Sie auch im Bad weder auf Form noch auf Funktion verzichten und dürfen ruhig mal 'ne große Welle machen.

Feuchtraum

Der Einsatz einer Feuchtraumtür ist erforderlich, wenn ein Türblatt **kurzfristig** einer Feuchteinwirkung auf der Oberfläche ausgesetzt ist, wie z.B. durch hohe Luftfeuchtigkeit oder direktes Spritzwasser.



Nassraum

Der Einsatz einer Nassraumtür ist erforderlich, wenn ein Türblatt **lang anhaltender** Einwirkung von Nässe und häufigem Spritzwasser ausgesetzt ist.



OBERFLÄCHEN UND ZUBEHÖR

Die Auswahl des richtigen Zubehörs und der geeigneten Technik für Türen spielt eine entscheidende Rolle, um nicht nur die Funktionalität zu optimieren, sondern auch den ästhetischen Gesamteindruck zu vervollständigen.





ECHTHOLZ

Furnier



Ahorn kanad.



Eiche spez. hell



Buche*



Mahagoni



Eiche europ. astig

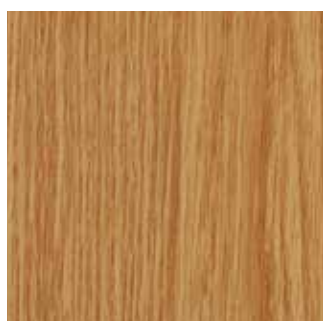

Eiche

Massivholz



Fichte lackiert



Fichte unbehandelt



Kiefer lackiert



Kiefer unbehandelt

LACK

Weißlack und Farblack

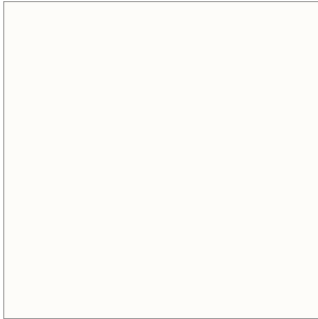

Weiß lackiert WL10 (nach RAL 9010)

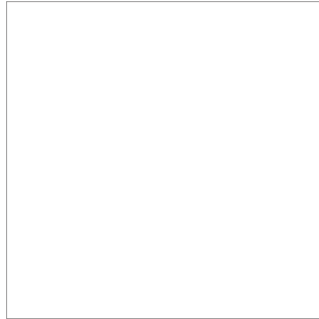

Brillantweiß WL16 (nach RAL 9016)

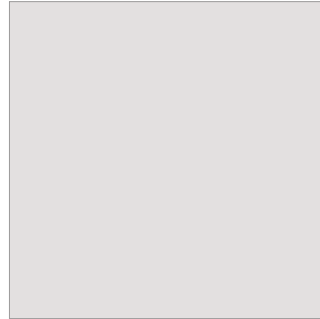

Nickelgrau FL47 (nach RAL 7047)

ExpertLack

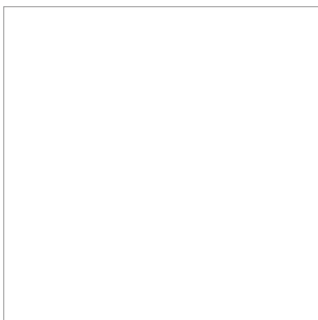

ExpertLack Brillantweiß EWL16
(nach RAL 9016)

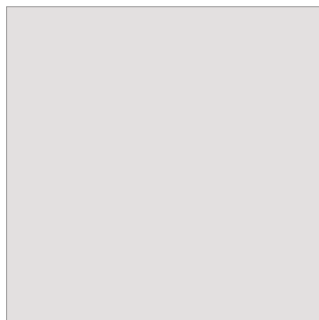

ExpertLack Nickelgrau EFL47
(nach RAL 7047)

DURITOP-COLLECTION

Struktur



Eiche Barrique (GR*)



Eiche Crema Rustikal (FE*)



Sandeiche (GR*)



Sandeiche quer (GR*)



Raucheiche (FE*)



Raucheiche quer (FE*)

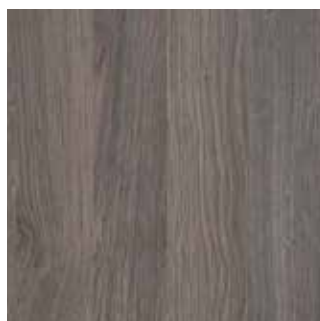

Steineiche (GR*)

Repro



Nova Ahorn (VE)

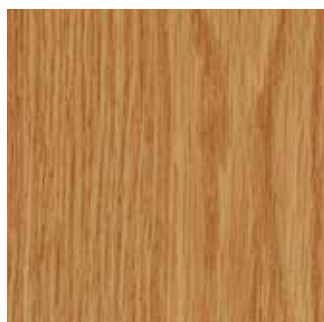

Eiche hell (RE)

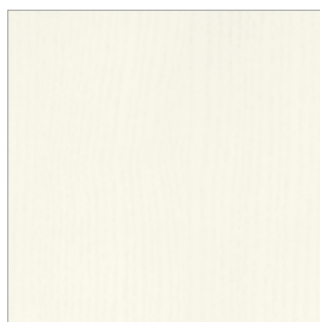

Samtesche weiß (AH)



Rotbuche hell (VE)

DuriTop ist ein Laminat, das aus dem kontinuierlichen Verpressen mehrerer Lagen Papier mit härtendem Melamin-Kunstharz entsteht. DuriTop Oberflächen sind äußerst widerstandsfähig sowie kratz-, abrieb- und stoßfest. Aufgrund ihrer Oberflächendichte sind sie pflegeleicht und lösungsmittelbeständig, so dass sich Verschmutzungen und Kleberreste problemlos beseitigen lassen.

Spezial



Concrete hell (DP*)



Concrete Anthrazit (DP*)



Flint Grey (PE)



Orca (VE)

Uni

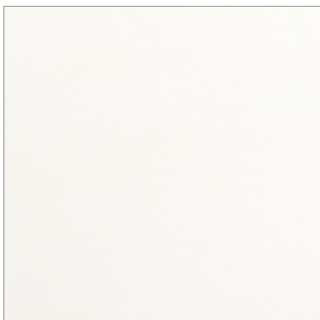

WeiB (VE)

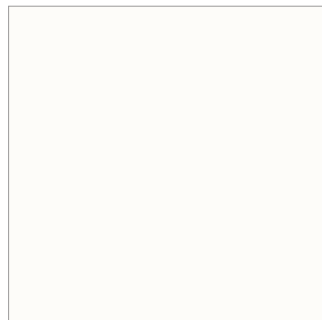

WeiBlack (SM)

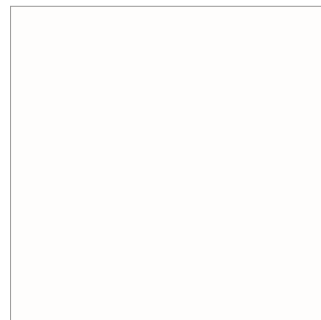

UltraWeiB (SM)

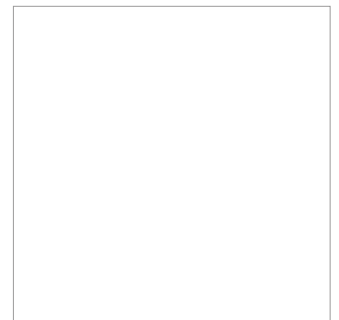

ArktisWeiB (SM)

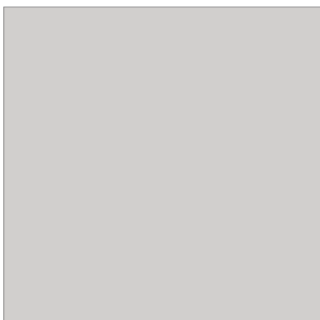

Grau (VE)

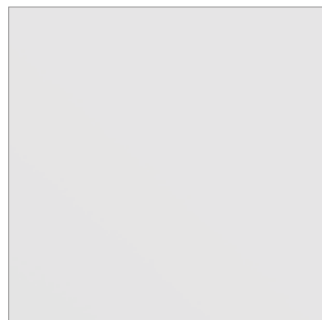

GrauweiB (SM)

URBAN-COLLECTION

Uni Farben – in Struktur Velvet (VE) oder Pearl (PE) erhältlich



Sugar (PE/VE)

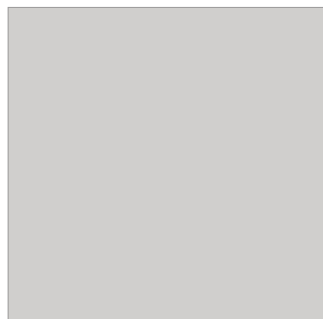

Steam* (PE/VE)

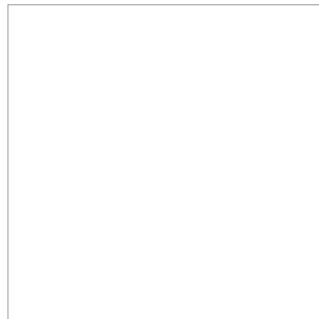

Frost* (PE/VE)

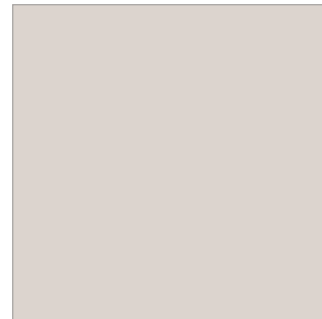

Smoke (PE/VE)

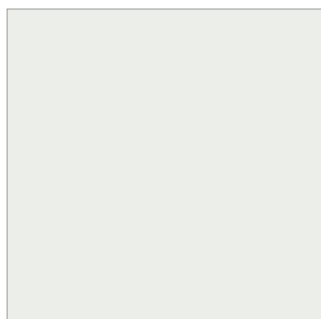

Dust (PE/VE)

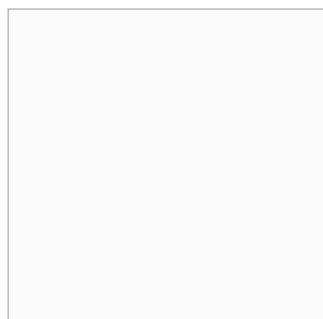

Cloud* (PE)

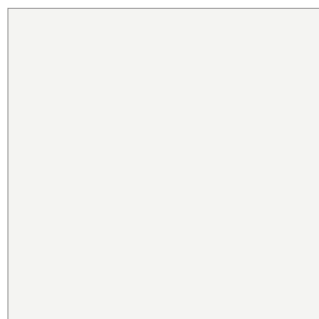

Swan (PE/VE)

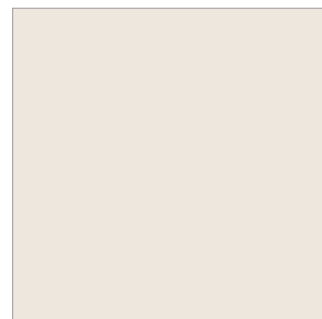

Cotton (PE/VE)

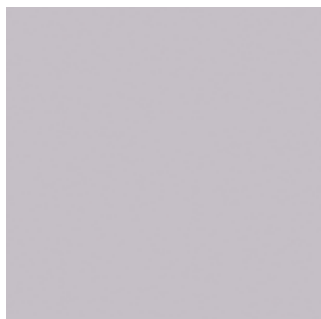

Iron (PE)



Lava (PE)



Coal (PE)



Dolphin* (PE)

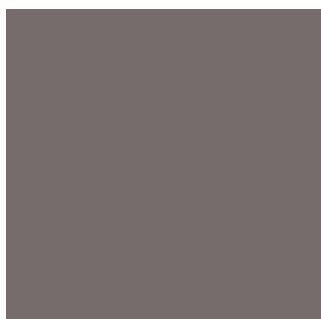

Titan (PE)

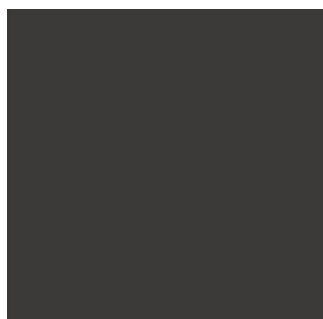

Orca* (PE/VE)



Raven* (PE/VE)

Mit unserer neuen **HPL Urban-Collection**, bestehend aus 24 Uni- und Repro-Oberflächen, davon 13 in zwei oder drei Strukturvarianten (Velvet, Pearl, SpotLess), möchten wir Ihnen die Freiheit geben, Räume neu zu definieren und zu inszenieren.

*SpotLess (SL): Schichtstoffe sind auch in matter Ausführung erhältlich.

Uni Trend – in Struktur Pearl (PE) erhältlich



Shark (PE)



Cayenne (PE)

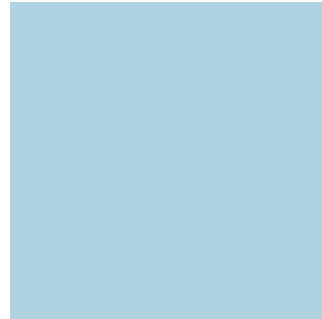

Cruise (PE)



Zenith (PE)

Holz-Repro – in Struktur Velvet (VE) erhältlich



Cosmo Buche (VE)



Crest Maple (VE)



Acadia Cherry (VE)



Ulme Périgord (VE)



Walnut Grove (VE)

GLÄSER



Klarglas



Satinato



Gotik weiß



Reflo

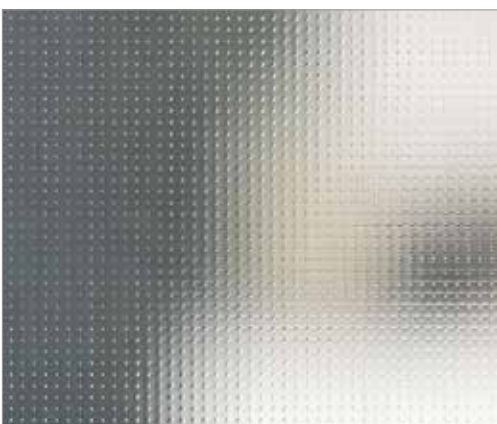

Mastercarré weiß



Chinchilla weiß



Facette in Klarglas



Reflo 4 Querrillen Schliff



Siebdruck Beam



Satinato 4 Querrillen Schliff



Siebdruck Lines 4

ZARGEN



Designzarge DZ-6*
gerundet/gerundet

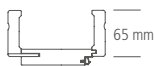

Profilzarge PZ-6**
profiliert

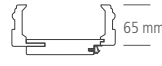

Profilzarge PZ-9*
profiliert

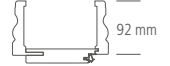

Stilzarge SZ-6*
profiliert

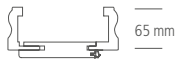

Montagezarge VZ-3*
gerundet/gerundet

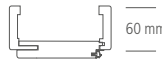

Montagezarge VZ-6***
gerundet/gerundet

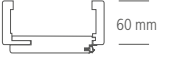

Montagezarge VZ-6***
eckig/eckig

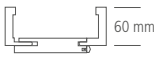

Montagezarge VZ-6***
gerundet/stumpf

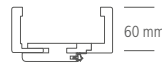

Blendrahmen***
gerundet/gerundet



Massivholz zarge
glatt/eckig

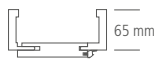

Massivholz zarge
profiliert

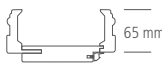

* In Weiß lackiert WL10 (nach RAL 9010) erhältlich.

** In Weiß lackiert WL10 (nach RAL 9010) und in Brillantweiß lackiert WL16 (nach RAL 9016) erhältlich.

*** In Weiß lackiert WL10 (nach RAL 9010) in Brillantweiß lackiert WL16 (nach RAL 9016) und Nickelgrau FL47 (nach RAL 7047) erhältlich.

ZARGENAUSFÜHRUNGEN

Montagezarge, gefälzt

Montagezarge, stumpf

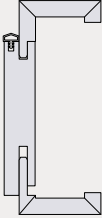
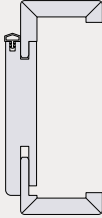
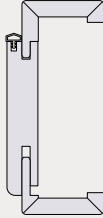
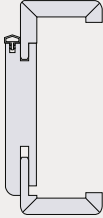
			
Futterbrett: eckig Bekleidung: eckig Bekleidungsbreite: 60 mm Oberflächen: Weiß lackiert WL10 (nach RAL 9010), Brillantweiß WL16 (nach RAL 9016), Nickelgrau FL47 (nach RAL 7047) DuriTop, Furnier, HPL, Farblack	Futterbrett: gerundet, 4 mm Bekleidung: gerundet, 3 mm Bekleidungsbreiten: 60, 80, 100, 120 mm Oberflächen: Weiß lackiert WL10 (nach RAL 9010), Brillantweiß WL16 (nach RAL 9016), Nickelgrau FL47 (nach RAL 7047)	Futterbrett: gerundet, 6 mm Bekleidung: gerundet, 3 mm Bekleidungsbreite: 60 mm Oberflächen: DuriTop	Futterbrett: gerundet, 6 mm Bekleidung: gerundet, 6 mm Bekleidungsbreite: 60 mm Oberflächen: Furnier Buche

	
Futterbrett: eckig Bekleidung: eckig Bekleidungsbreite: 60 mm Oberflächen: DuriTop (Auswahl), Furnier, Farblack, vorgegründet, HPL	Futterbrett: gerundet, 6 mm Bekleidung: gerundet, 2 & 3 mm Bekleidungsbreite: 60 mm Oberflächen: Weiß lackiert WL10 (nach RAL 9010), Brillantweiß WL16 (nach RAL 9016), Nickelgrau FL47 (nach RAL 7047), DuriTop Uni Weißlack SM, DuriTop Uni UltraWeiß SM, DuriTop Uni ArktisWeiß SM

L-Profil (Schließseite)

Klare Linien und konsequentes Design bilden die Grundlage für die moderne Architektur. Um die Stufigkeit von Futterbrett und Bekleidung auf der Schließseite aufzuheben kann das L-Profil optional für die Montagezarge VZ-6, gefälzt und stumpf, eingesetzt werden.



Schließseite mit L-Profil



Schließseite ohne L-Profil

Blendrahmen (Öffnungsseite)

Renovierungen leicht gemacht: Blendrahmen bestehen aus einem Rahmen, der einseitig auf die Wand montiert wird. Sie kommen häufig bei geringen Wandstärken oder speziellen Wandanschlüssen zum Einsatz, für die keine Zarge verwendet werden kann. Bestellbar sind sie in den Oberflächen Weiß lackiert WL10 (nach RAL 9010), Brillantweiß WL16 (nach RAL 9016), Nickelgrau FL47 (nach RAL 7047) und in den gängigsten Oberflächen der DuriTop Collection.



Blendrahmen



Schließblech Blendrahmen

STAHLZARGEN

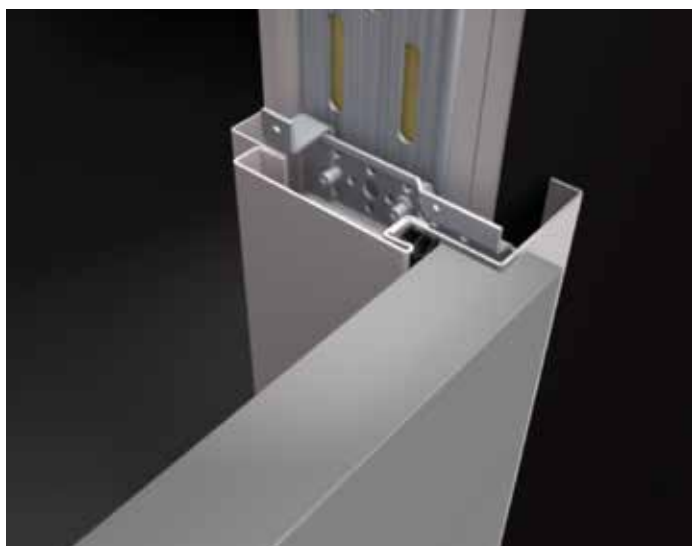

SolidFix – Objektzarge mit Nivellieranker und Klemmverbindung

SolidFix bietet sich an für stark beanspruchte Funktionselemente (Zugangsbereiche Wohnungen, Hotels und temporäres Wohnen), bei denen die Optik einer Holzfutterzarge und die Belastbarkeit einer Stahlzarge gewünscht wird. Die SolidFix-Zarge zeichnet sich besonders durch eine schnelle Montage aus und bewährt sich durch ihre Robustheit und Langlebigkeit.

- 3-tlg. Stahlzarge in 2-schaliger Ausführung für alle Wandarten
- Montage mit den bewährten Nivellierankern
- Erhöhte Stabilität durch die Nivellieranker für den Einsatz im Objekt
- Wandstärkenverstellung -5/+15 mm durch die Hinterschale
- Klemmverbindung der Hinter- mit der Vorderschale durch Spezialanker
- Türblattgewicht max. 120 kg, geeignet für Türen mit Funktion
- In gefälzter und stumpfer Ausführung möglich

Neben den bisherigen Funktionen T30/RS und Schallschutz jetzt auch mit Einbruchhemmung RC2 + RC3 möglich. Alle Varianten zukünftig im E-Offer konfigurierbar.

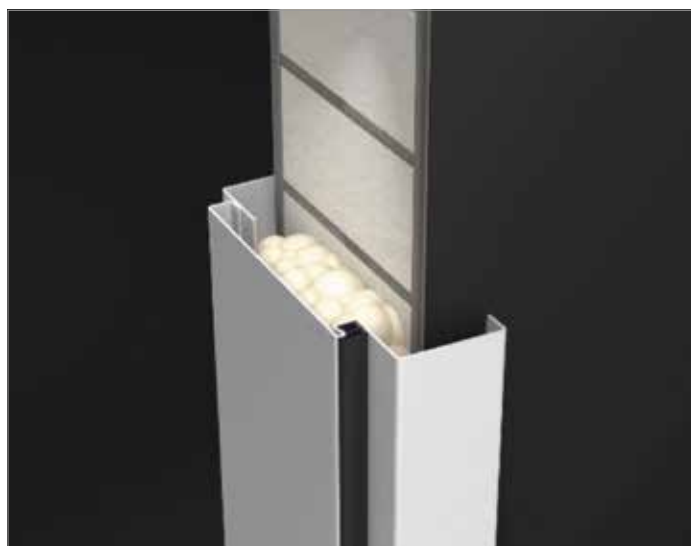

EasyFix – Renovierungszarge für den privaten Wohnbau

EasyFix bietet sich an für eine besonders schnelle Montage bei Neubauten sowie bei Renovierungen in Wohnungsbau und Gebäuden mit häufigem Mieterwechsel. Sie eignet sich ideal für die Montage in der Wandöffnung eines fertig ausgebauten Raumes.

- 2-schalige Stahlzarge für alle Wandarten
- Montage in Anlehnung an Holzfutterzarge mit handelsüblichem 2K-Montageschaum ohne Verschraubung
- Optimierte Klemmung der Hinterschale durch Spezialanker
- Wandstärkenverstellung -5/+15 mm durch die Hinterschale
- Türblattgewicht max. 50 kg – geeignet für Innentüren ohne Funktion
- In gefälzter und stumpfer Ausführung möglich

MITTELLAGEN

Das Innere einer Tür – auch Einlage genannt – richtet sich ganz nach den Anforderungen, die an die Tür gestellt werden. Die Mittellage entscheidet über das Gewicht und die Stabilität der Tür.

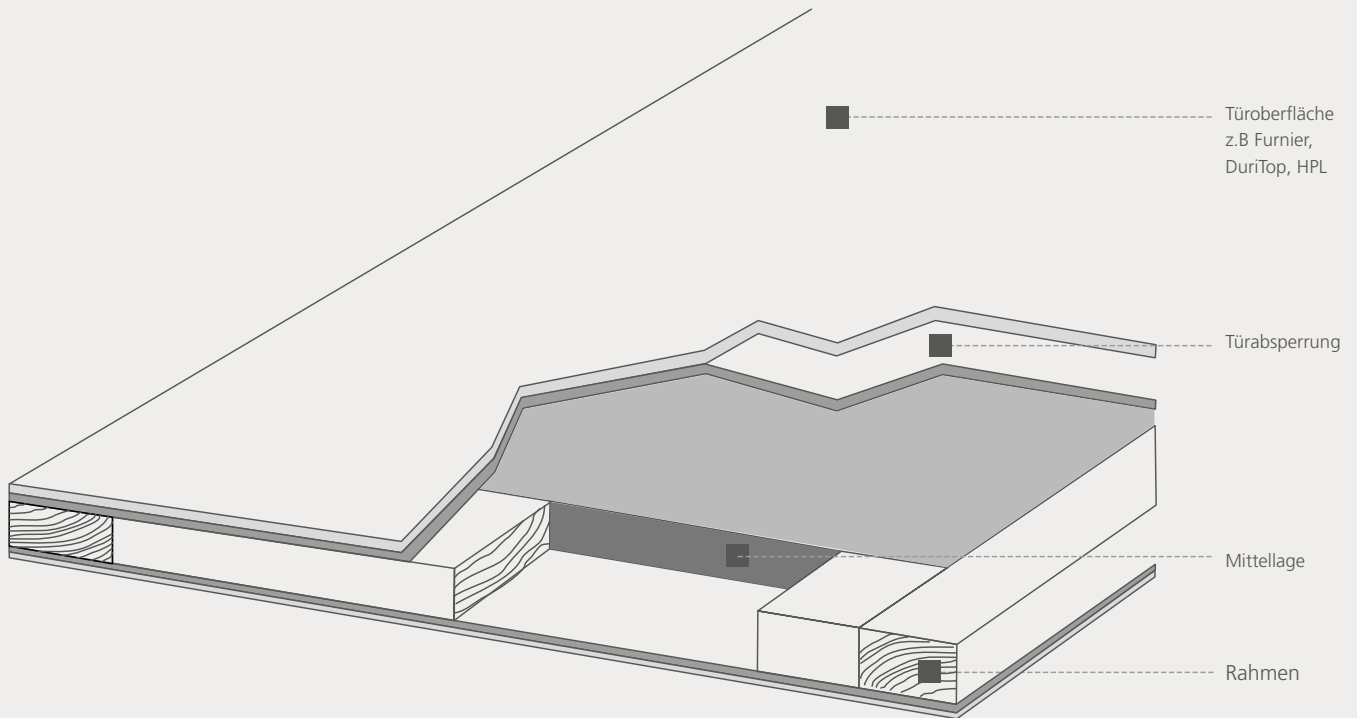

Das Innenleben einer Tür – Arten von Mittellagen



BÄNDER UND SCHLÖSSER

Bänder zweiteilig



Band V 3420 WF



Zierband V 3420 WF Basic



Zierband V 3420 WF Soft

Objektband



Objektband VX 7729/160 18-3

Bänder dreiteilig



Band V 4426 WF, auch als Basic oder Soft Ausführung möglich

Verdeckt liegende Bandsysteme



TECTUS TE 340 3D,
für stumpf einschlagende Türen



TECTUS TE 380 3D,
für gefälzte Türen



Band J10-42,
für flächenbündige Tür Algundo
(Abb.: Schwarz matt RAL 9005)



ANSEMI AN 172,
für stumpf einschlagende Türen
(Abb.: Schwarz matt RAL 9005)

Schlösser



Komfortschloss mit Flüsterfalle für besonders leises Öffnen und Schließen.

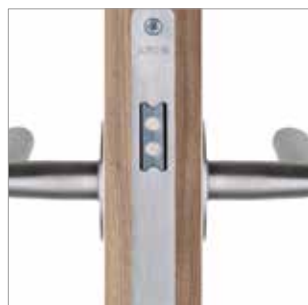

Das Magnetfallenschloss überzeugt durch eine leise Akustik und seine elegante Optik. Erhältlich für stumpfe und gefälzte Türen

Mit der Wahl des Türschlosses bestimmen Sie selbst, wie leise Ihre Tür schließt. Oder Sie verzichten ganz auf die Verriegelung und damit auf das Schlüsselloch. Ein klarer Vorteil für einen modernen Look.

JELD-WEN SMARTCLOSE

Tür öffnen und schließen – ein Kinderspiel



Bei Türen aus Holz ist JELD-WEN smartClose nahezu unsichtbar (integrierte Variante).



Bei Ganzglastüren verbirgt sich JELD-WEN smartClose hinter einer Abdeckung (aufgesetzte Nachrüst-Variante).



Neuer Bedienkomfort

Der innovative Schließmechanismus JELD-WEN smartClose dämpft die Tür beim Schließen sanft und hält sie selbsttätig zu.

- Mehr Bedienkomfort durch leichtes, bequemes Öffnen und Schließen der Tür.
- Schlichtes, elegantes Design: Auf Schloss und Schließblech kann verzichtet werden.
- Erhältlich für Ganzglastüren und Holztüren (stumpf einschlagend und gefälzt).
- Holztüren können auch nachträglich mit einer Aufsatzlösung ausgestattet werden.

PLANOFIX DRÜCKERKOLLEKTION



Inlayfarben Planofix Nizza:

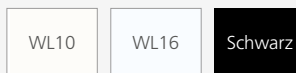

Planofix Nizza, edelstahlfarbig, Inlayfarbe Brillantweiß WL16*

Planofix – ideal für moderne Türdesigns



- Beidseitig fast flächenbündige Rosettenoptik.
- In 5 Ausführungen: Unversperbar, mit Sperrolive sowie als Drücker mit Schlüsselrosette (Ovalbart), PZ-Schlüsselrosette und WC-Schlüsselrosette (nur in rund erhältlich).
- Werkzeuglose Montage, einfach aufzustecken.
- Drückerrosette in **runder** und **eckig-bombierter Form** erhältlich.

*Die Inlays des Drückers Planofix Nizza sind in den Farben Weiß lackiert WL10 (nach RAL 9010), Brillantweiß WL16 (nach RAL 9016) und Schwarz erhältlich.



Planofix Houston
Satinieret verchromt

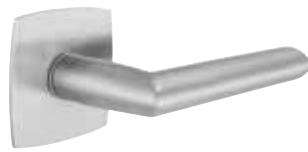

Planofix Stockholm
Edelstahl matt

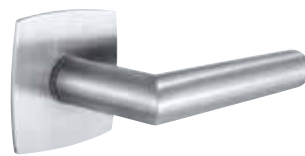

Planofix Amsterdam
Edelstahl matt



Planofix Acapulco*
Satinieret verchromt



Planofix Bergen**
Verchromt/Aluminium/Stahl

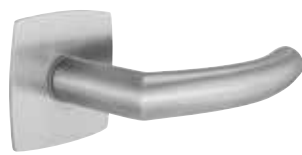

Planofix Trondheim
Edelstahl matt

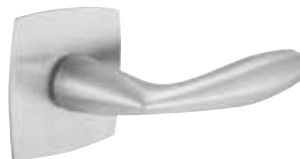

Planofix Vitoria
Satinieret verchromt



Planofix Denver
Edelstahl matt



Planofix Oslo
Edelstahlfarbig



Planofix Dallas
Edelstahl matt



Planofix Los Angeles
Satinieret verchromt



Planofix San Francisco
Edelstahl matt



Planofix Wechselgarnitur-
Flach-Knopf***
Edelstahl matt

*Planofix Acapulco ist nur mit eckig-bombierter Rosettenform erhältlich.

**Planofix Bergen ist nicht als Wechselgarnitur erhältlich.

***Die Knopf-Rosette nur in runder Form erhältlich.

Ausführungsvarianten



Unversperribar



Mit Sperrolive auf
der Türinnenseite
(WC-Sperre)



Mit Schlüsselrosette
(Ovalbart)



Mit PZ-Schlüsselrosette



Muschelgriff Planofix Push
Edelstahl-Optik

JELD-WEN DRÜCKERKOLLEKTION







Alles aus einer Hand



- Inklusive Bohrungen – spart Zeit und Geld bei der Montage
- Marktgängige Drückerformen
- Einfache und schnelle Bestellung
- Für alle typischen Anforderungen in Wohnräumen und Objekten
- Geprüft nach DIN 1906, Feuerschutzbeschläge nach DIN 18273, Schutzbeschläge (9 mm Vierkant) nach DIN 18257

* Bohrung inklusive bei den Türen Optima, Lombardo, Venetia, Blankenese, sowie Typ 42, Typ 48 und Typ 70.

Weitere Informationen zur JELD-WEN Drückerkollektion entnehmen Sie bitte der aktuellen Preisliste und unseren Konfigurationsprogrammen

	Wohnraumgarnitur 8 mm Vierkant	GK3 8 mm Vierkant	GK4 8 mm Vierkant	GK4 FH 9 mm Vierkant	GK4 Schutzgarnitur ES1, ES2	GK4 FH Schutzgarnitur ES1, ES2
 Modell M01 (U-Form) Edelstahl matt EN179 Flucht-/Rettungswege bei GK4		■	■	■	■**	■**
 Modell M02 (L-Form) Edelstahl matt	■	■	■	■	■	■
 Modell M03 (Gehrungsform) Edelstahl matt EN179 Flucht-/Rettungswege bei GK4			■	■	■	■
 Modell M04 (Ulmer Form) Edelstahl matt EN179 Flucht-/Rettungswege bei GK4		■	■	■	■	■

Ausführungsvarianten

			
Rosettengarnitur (Bundbart, Profilzylinder, WC Schloss)	Rosetten-Wechselgarnitur	Langschildgarnitur ES1, ES2 mit Ziehschutz (ZA)	Kombischutzgarnitur ES1, ES2 mit Ziehschutz (ZA)

** Modell M01 Langschildgarnitur ES1/ES2 ist neben Edelstahl matt auch in Alu erhältlich.

BESCHLÄGE GANZGLASTÜREN

Griff-Paare



Planofix Houston
Satinieret verchromt



Planofix Stockholm
Edelstahl matt



Planofix Amsterdam
Edelstahl matt



Planofix Acapulco
Satinieret verchromt



Planofix Bergen**
Verchromt/Aluminium/Stahl



Planofix Trondheim
Edelstahl matt



Planofix Vitoria
Satinieret verchromt



Planofix Denver
Edelstahl matt



Planofix Oslo
Edelstahlfarbig



Planofix Dallas
Edelstahl matt



Planofix Los Angeles
Satinieret verchromt



Planofix San Francisco
Edelstahl matt



Planofix Nizza
Edelstahlfarbig



Modell M02
Edelstahl matt

Beschlag-Sets PURE (Schloss + 3lg. Band + Drücker)



Pure, Schlosskasten UV, BB, PZ und WC, Edelstahlfarbig



Office, Band-Paar



Drücker, Griff-Paar

Beschlag-Sets (Schloss + 3lg. Band)



Gate, Schlosskasten mit Magnetfalle UV, PZ, WC und Gegenkasten



Office, Band-Paar



Classico, Schlosskasten UV, BB, PZ, WC und Gegenkasten









Office, Band-Paar

UV = unversperrt
PZ = Profilzylinder

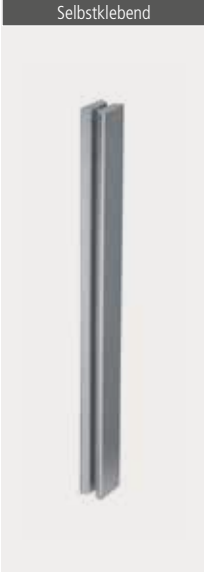
BB = Buntbart
WC = WC Schloss

BESCHLÄGE SCHIEBETÜREN

Griffstangen

Selbstklebend	Selbstklebend	Selbstklebend			
					
Griffleiste 200 400 600 Länge 200, 400 und 600 mm, für Glastüren, Edelstahlfarbig	Griffstange 350 Länge 350 mm, für Glastüren, Edelstahlfarbig	Griffstange/-leiste 350 Länge 350 mm, für Glastüren, Edelstahlfarbig	Griffstange Eleganza Länge 350 mm, Ø 25 mm, für Holz- und Glastüren, Edelstahl	Griffstange Edelstahl Länge 600 mm 1600 mm, Ø 25 mm, für Holztüren, Edelstahl	Griffstange Klassik Länge 1200 mm, Ø 30 mm, für Holz- und Glastüren, Edelstahl

Griffstangen













Inlayfarben Griffstange Nizza:

Schwarz	WL10	WL16
---------	------	------

Griffstange Nizza
Länge 350 mm, für Holz- und
Glastüren, Edelstahlfarbig

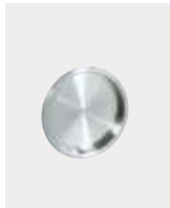
Griffmuscheln

Selbstklebend	Selbstklebend	Selbstklebend	Selbstklebend	Selbstklebend
				
Griffmuschel D60 für Glastüren, Edelstahlfarbig Außenmaße: Ø 60 mm	Griffmuschel R8 QUADRO für Glastüren, Edelstahlfarbig Außenmaße: 58 x 58 mm	Griffmuschel R8 SQUARE für Glastüren, Edelstahlfarbig Außenmaße: 58 x 115 mm	Griffmuschel D65 für Glastüren, Edelstahlfarbig Außenmaße: Ø 65 mm	Griffmuschel eckig für Glastüren, Edelstahlfarbig Außenmaße: 75 x 75 mm
				
Griffmuschel Planofix rund* für Holztüren, Edelstahlfarbig Außenmaße: Ø 62 mm	Griffmuschel Planofix eckig* bombiert für Holztüren, Edelstahlfarbig Außenmaße: 62 x 62 mm	Griffmuschel Planofix Push für Holztüren, Edelstahlfarbig Außenmaße: 85 x 150 mm	Flächenbündige Griffmuschel für Holztüren, Edelstahl Außenmaße: Ø 60 mm	Griffmuschel Puristo für Glastüren, Edelstahl Außenmaße: Ø 65 mm
				
Griffmuschel Ring (Hohl) für Glastüren, Edelstahl Außenmaße: Ø 65 mm				

Griffmuschel Ring (Hohl)
für Glastüren, Edelstahl
Außenmaße: Ø 65 mm

*Griffmuscheln Planofix rund und eckig auch für Glastüren erhältlich.

Fugenloser Übergang: Mit unserer
JELD-WEN Falzkante gehören
Gebrauchsspuren und Schmutzrück-
stände der Vergangenheit an.



FALZKANTE

Der fugenlose Übergang



JELD-WEN Falzkante

Herkömmliche Falzkante

Vorteile

Durch ein besonderes Herstellungsverfahren werden unsere DuriTop-, Weißlack-, und Farblackoberflächen in den Standardbreiten bis zu einer Türhöhe von 2110 mm nahtlos über die Falzkante an der Schließseite ummantelt.*

Der dadurch entstehende fugenlose Übergang bietet folgende **Vorteile:**

Besserer Schutz vor Kantenabnutzung

Gebrauchsspuren, wie das Ablösen der Falzkantenbeschichtung werden stark minimiert beziehungsweise ausgeschlossen.

Fugenlose Oberfläche auf der Schließseite

Das Problem der sogenannten „Bleistiftkante“ gehört der Vergangenheit an, denn ohne Fuge kann sich kein Schmutz ansammeln.

Keine separate Falzkantenbeschichtung

Durch unser Fertigungsverfahren wird das Oberflächenmaterial in einem Stück auch über den Falz ummantelt. Sowohl Optik als auch Haptik zwischen Oberfläche und Falzkante sind somit identisch.

Verarbeitung auf höchstem Niveau

Die beiden einzigen Fugen an der Überschlagskante sind so präzise verarbeitet, dass ein nachträgliches Überlackieren der Fuge – wie bei manchen Herstellern üblich – nicht notwendig ist.

*gilt nur bei Türen mit Rundprofil

MODELL-ÜBERSICHT

Ausführungen

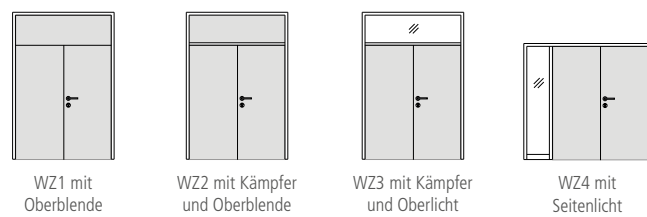
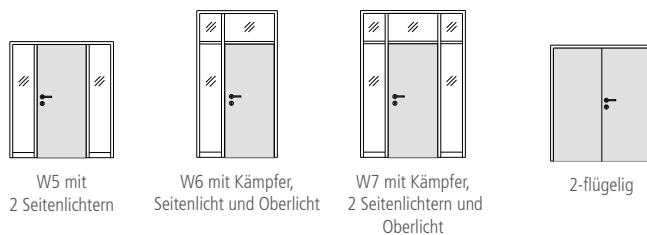
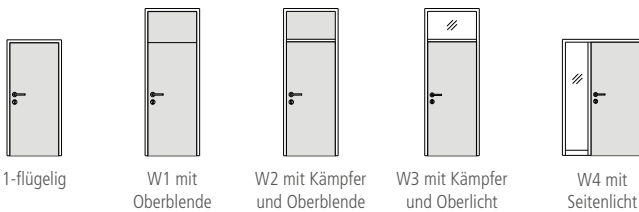



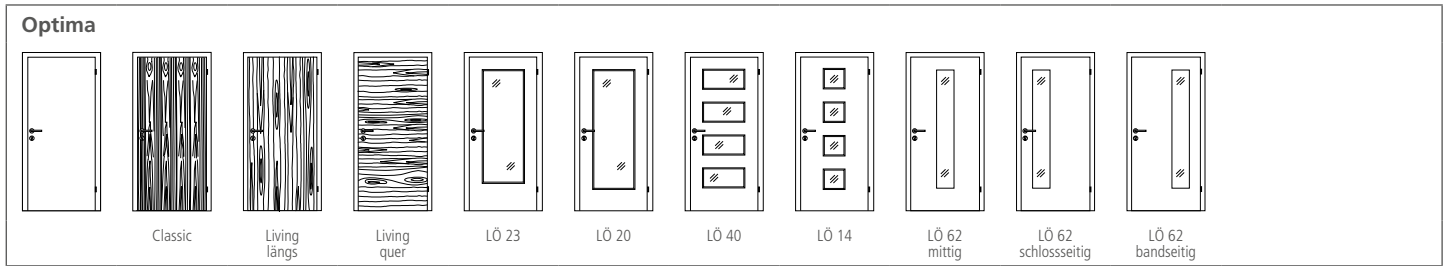

FERTIGTÜREN

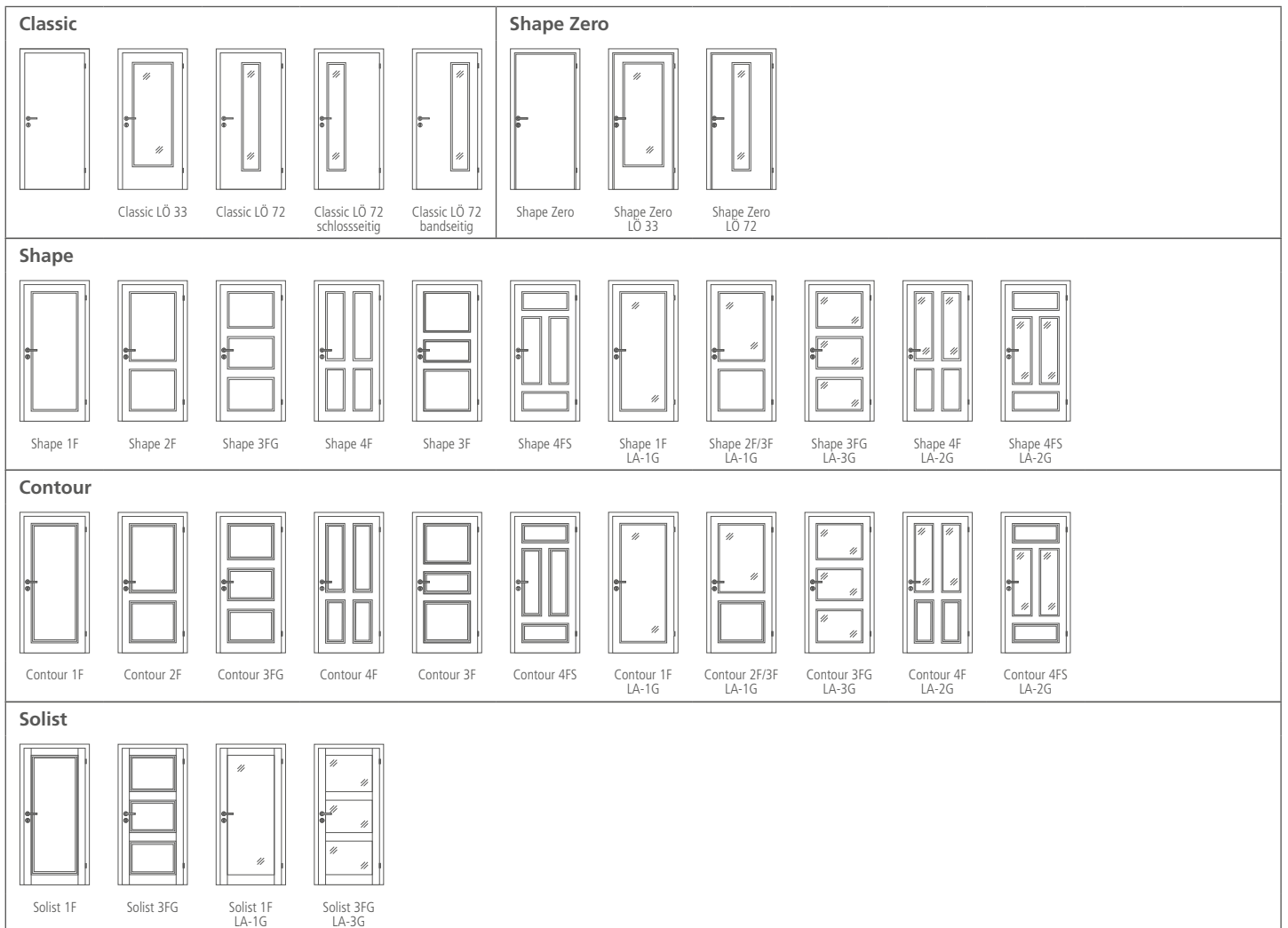

EXPERTLACK TÜREN

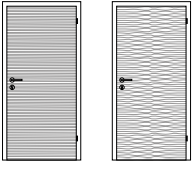
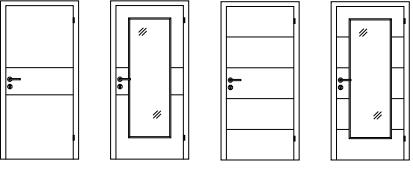
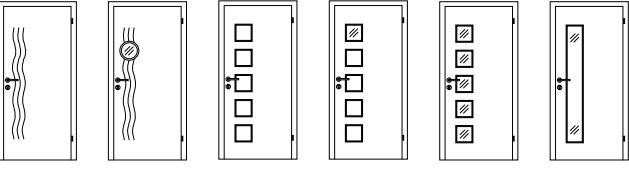
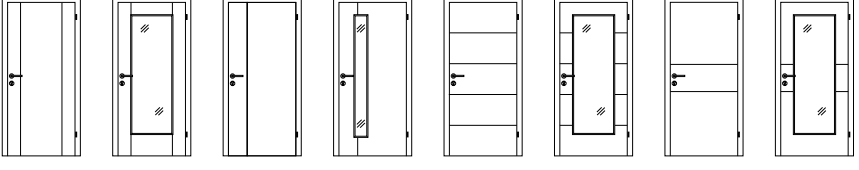
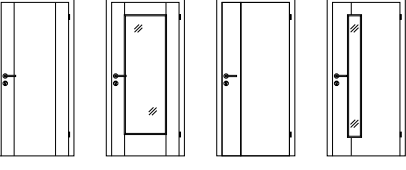
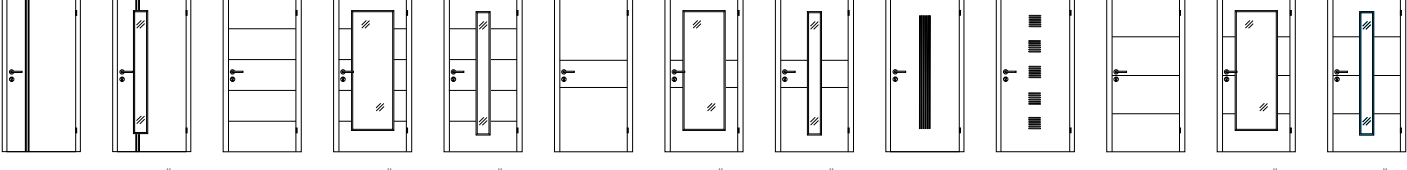
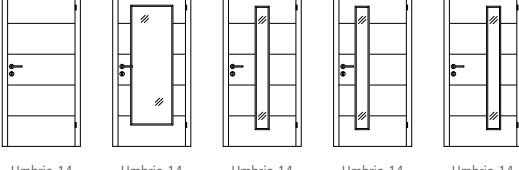
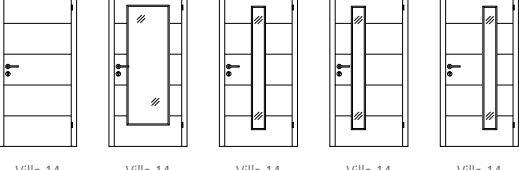

TREND- UND DESIGNTÜREN

<p>Carisma</p>  <p>3001-Q 3002-Q</p>	<p>Lucera (mit Flächenfräsungen)</p>  <p>1712 FW 1712 FW LÖ 20 1714 FW 1714 FW LÖ 20</p>	<p>Satura</p>  <p>1603 1603 LÖ 10 1605 1605 LÖ 51 1605 LÖ 55 1605 LÖ 50</p>											
<p>Venetia (mit silberfarbenen Lisenen)</p>  <p>2900-1 2900-1 LÖ 20 2900-4 2900-4 LÖ 62 2910-3 2910-3 LÖ 20 2910-5 2910-5 LÖ 20</p>						<p>Lombardo (mit Flächenfräsungen)</p>  <p>2800-1 2800-1 LÖ 20 2800-4 2800-4 LÖ 62</p>							
<p>Lombardo (mit Flächenfräsungen)</p>  <p>2800-6 2800-6 LÖ 62 2810-3 2810-3 LÖ 20 2810-3 LÖ 62 2810-5 2810-5 LÖ 20 2810-5 LÖ 62 2800-7 2810-2 2810-8 2810-8 LÖ 20 2810-8 LÖ 62</p>													
<p>Umbria (mit Querfuge)</p>  <p>Umbria 14 Umbria 14 LÖ 20 Umbria 14 LÖ 62 Umbria 14 LÖ 62, SS Umbria 14 LÖ 62, BS</p>							<p>Villa (mit Querfuge)</p>  <p>Villa 14 Villa 14 LÖ 20 Villa 14 LÖ 62 Villa 14 LÖ 62, SS Villa 14 LÖ 62, BS</p>						
<p>Algundo</p>  <p>Algundo Algundo LÖ 23 Algundo LÖ 20 Algundo LÖ 62 mittig Algundo LÖ 62 schlosseitig Algundo LÖ 62 bandseitig</p>													

STIL- UND FÜLLUNGSTÜREN

Altera



Altera



Scalea

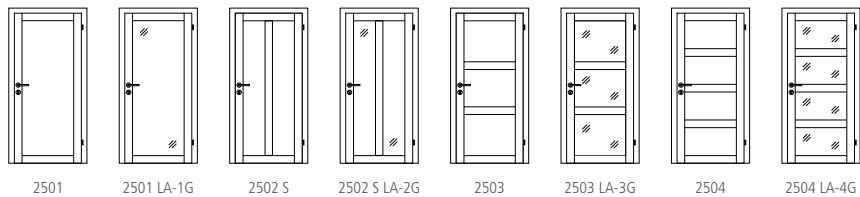

Stiba Plus

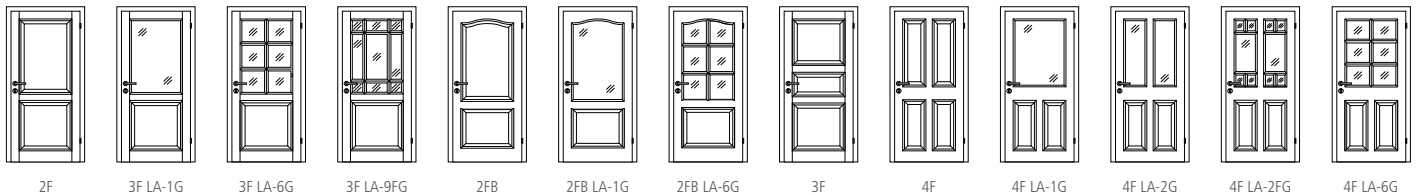

Stiba Plus

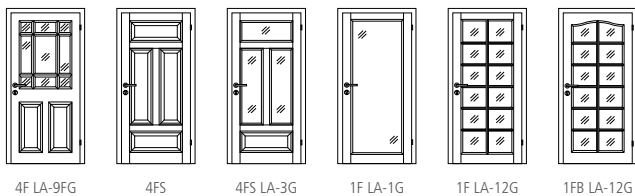

Massive Stiltüren



Massive Stiltüren



Blankenese

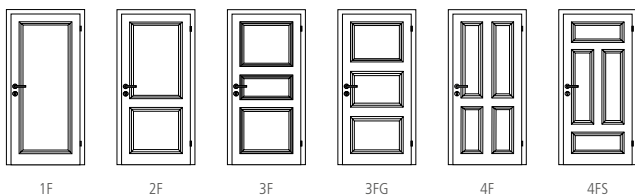

Alle Stiltüren sind gefälzt oder stumpf einschlagend erhältlich (mit Ausnahme von Stiba Plus und Scalea).

MASSIVHOLZTÜREN

Massive Landhaustüren

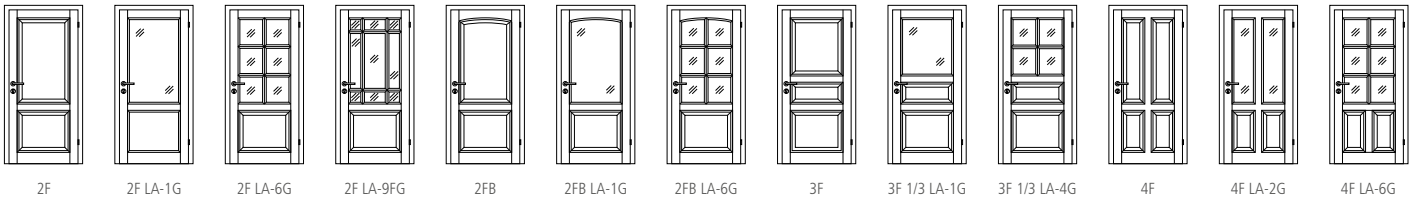

2F 2F LA-1G 2F LA-6G 2F LA-9FG 2FB 2FB LA-1G 2FB LA-6G 3F 3F 1/3 LA-1G 3F 1/3 LA-4G 4F 4F LA-2G 4F LA-6G

Massive Landhaustüren

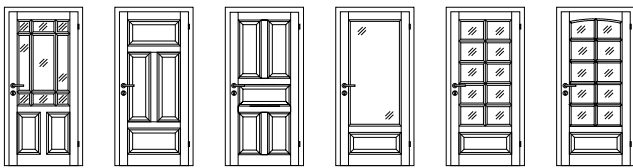

4F LA-9FG 4F-L 5F 2FG LA-1G 2F LA-10G 2FB LA-10G

GANZGLASTÜREN

Basic

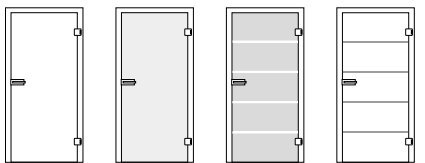

Klarglas Satiniert 4 Linien klar 4 Linien satiniert

Basic Plus



Mid-Bar Line Variation Labyrinth Step-Up Diversity Sun Circles

Trend-Design*

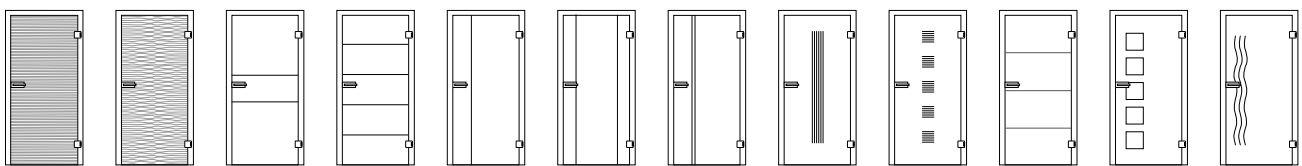

Carisma 30-1 Weißglas Carisma 30-2 Weißglas Lombardo 29-35 Weißglas Lombardo 29-33 Weißglas Lombardo 29-18 Weißglas Lombardo 29-11 Weißglas Lombardo 29-16 Weißglas Lombardo 29-17 Weißglas Lombardo 29-32 Weißglas Lombardo 29-38 Weißglas Satura 16-35 Weißglas Satura 16-33 Weißglas

Avantgarde*

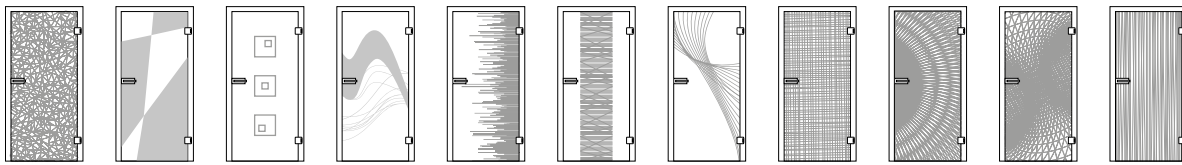

Geo Life Cubes Swing Beat Straight Liberty Textil Shine Mood Fiber

*Modelle Trend-Design und Avantgarde auch mit satinierter zweiter Oberflächenseite erhältlich.

TÜRABMESSUNGEN

Wandöffnungen für Türen (Baurichtmaße nach DIN 4172)

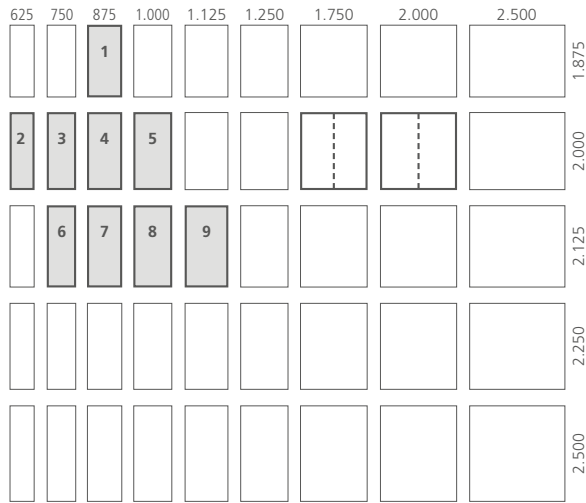

Nicht alle möglichen Wandöffnungen für Türen finden in der Praxis Verwendung. Durchgesetzt haben sich nur einige Standardmaße, für die auch nähere Einzelmaße angegeben sind.



Dick umrandete Größen = Vorzugsgrößen
Für die mit einer Ziffer gekennzeichneten Größen werden in DIN 18101 genauere Maße für Zargen und Türblätter angegeben (siehe unten).



Wandöffnungen dieser Vorzugsgrößen sind im Regelfall zweiflügelig.

Tür- und Zargenmaße, einflügelig (nach DIN 18101)

Türblattaußenmaße			Zargenmaße																										
Bestellmaße gefälzte Türen		Bestellmaße stumpf einschlagende Türen	Baurichtmaße		Maueröffnungsmaße*		Zargenfalzmaße		Futteraußenmaße (einschl. 13 mm Bandtasche)		lichtes Durchgangsmaß		Bekleidungsaußenmaße																
Breite	x	Höhe	Breite	x	Höhe	Breite	x	Höhe	Breite	x	Höhe	Breite	x	Höhe	60 mm Bekleidungsbreite	80 mm Bekleidungsbreite	100 mm Bekleidungsbreite												
610	x	1.985	584	x	1.972	625	x	2.000	635	x	2.005	591	x	1.983	627	x	1.995	569	x	1.972	711	x	2.043	751	x	2.063	791	x	2.083
735	x	1.985	709	x	1.972	750	x	2.000	760	x	2.005	716	x	1.983	752	x	1.995	694	x	1.972	836	x	2.043	876	x	2.063	916	x	2.083
860	x	1.985	834	x	1.972	875	x	2.000	885	x	2.005	841	x	1.983	877	x	1.995	819	x	1.972	961	x	2.043	1.001	x	2.063	1.041	x	2.083
985	x	1.985	959	x	1.972	1.000	x	2.000	1.010	x	2.005	966	x	1.983	1.002	x	1.995	944	x	1.972	1.086	x	2.043	1.126	x	2.063	1.166	x	2.083
1.110	x	1.985	1.084	x	1.972	1.125	x	2.000	1.135	x	2.005	1.091	x	1.983	1.127	x	1.995	1.069	x	1.972	1.211	x	2.043	1.251	x	2.063	1.291	x	2.083
1.235	x	1.985	1.209	x	1.972	1.250	x	2.000	1.260	x	2.005	1.216	x	1.983	1.252	x	1.995	1.194	x	1.972	1.336	x	2.043	1.376	x	2.063	1.416	x	2.083
610	x	2.110	584	x	2.097	625	x	2.125	635	x	2.130	591	x	2.108	627	x	2.120	569	x	2.097	711	x	2.168	751	x	2.188	791	x	2.208
735	x	2.110	709	x	2.097	750	x	2.125	760	x	2.130	716	x	2.108	752	x	2.120	694	x	2.097	836	x	2.168	876	x	2.188	916	x	2.208
860	x	2.110	834	x	2.097	875	x	2.125	885	x	2.130	841	x	2.108	877	x	2.120	819	x	2.097	961	x	2.168	1.001	x	2.188	1.041	x	2.208
985	x	2.110	959	x	2.097	1.000	x	2.125	1.010	x	2.130	966	x	2.108	1.002	x	2.120	944	x	2.097	1.086	x	2.168	1.126	x	2.188	1.166	x	2.208
1.110	x	2.110	1.084	x	2.097	1.125	x	2.125	1.135	x	2.130	1.091	x	2.108	1.127	x	2.120	1.069	x	2.097	1.211	x	2.168	1.251	x	2.188	1.291	x	2.208
1.235	x	2.110	1.209	x	2.097	1.250	x	2.125	1.260	x	2.130	1.216	x	2.108	1.252	x	2.120	1.194	x	2.097	1.336	x	2.168	1.376	x	2.188	1.416	x	2.208
610	x	2.235	584	x	2.222	625	x	2.250	635	x	2.255	591	x	2.233	627	x	2.245	569	x	2.222	711	x	2.293	751	x	2.313	791	x	2.333
735	x	2.235	709	x	2.222	750	x	2.250	760	x	2.255	716	x	2.233	752	x	2.245	694	x	2.222	836	x	2.293	876	x	2.313	916	x	2.333
860	x	2.235	834	x	2.222	875	x	2.250	885	x	2.255	841	x	2.233	877	x	2.245	819	x	2.222	961	x	2.293	1.001	x	2.313	1.041	x	2.333
985	x	2.235	959	x	2.222	1.000	x	2.250	1.010	x	2.255	966	x	2.233	1.002	x	2.245	944	x	2.222	1.086	x	2.293	1.126	x	2.313	1.166	x	2.333
1.110	x	2.235	1.084	x	2.222	1.125	x	2.250	1.135	x	2.255	1.091	x	2.233	1.127	x	2.245	1.069	x	2.222	1.211	x	2.293	1.251	x	2.313	1.291	x	2.333
1.235	x	2.235	1.209	x	2.222	1.250	x	2.250	1.260	x	2.255	1.216	x	2.233	1.252	x	2.245	1.194	x	2.222	1.336	x	2.293	1.376	x	2.313	1.416	x	2.333

Alle Angaben in mm.

*Empfehlung bei Holzfassungsanzargen: Maueröffnungsmaße je um 10mm vergrößern.

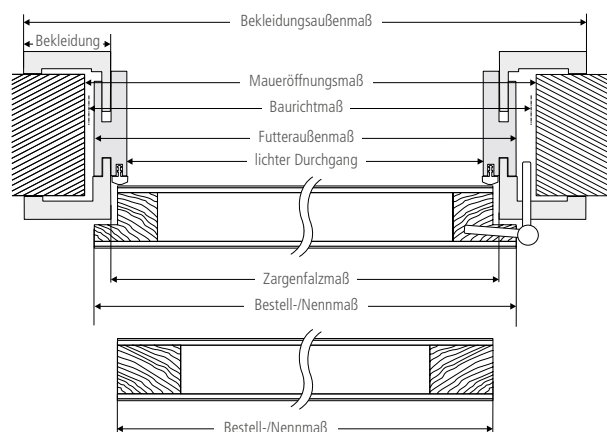

DIN links/DIN rechts

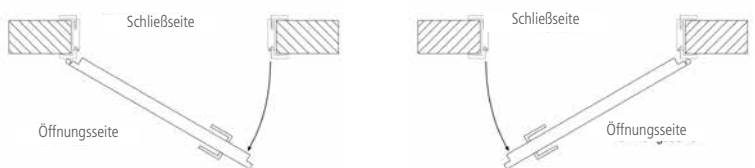

Sind die Bänder der geschlossenen Tür linker Hand zu sehen, ist die Tür **DIN links** angeschlagen.

Sind die Bänder der geschlossenen Tür rechter Hand zu sehen, ist die Tür **DIN rechts** angeschlagen.

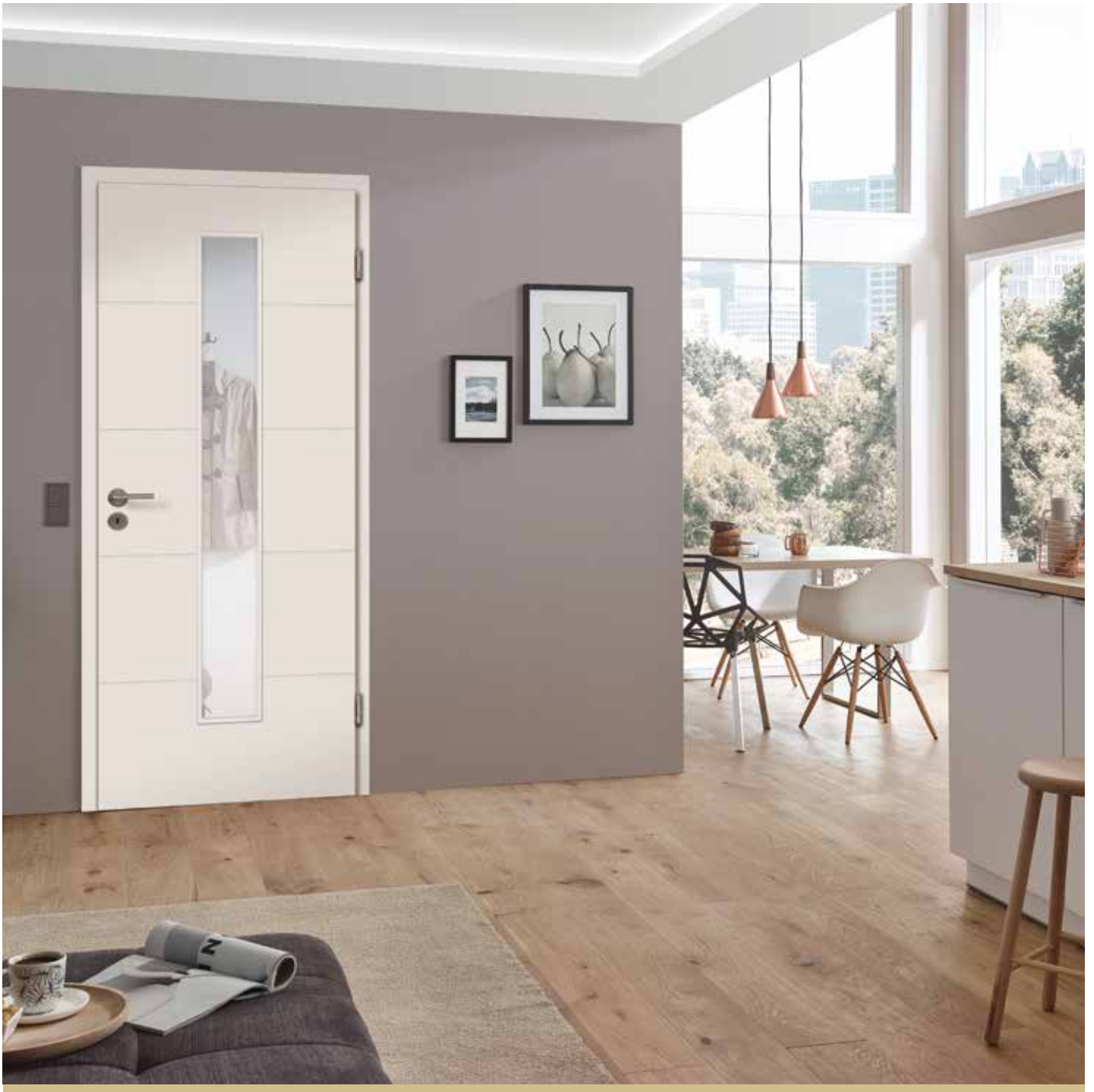

JELD WEN.

JELD-WEN Deutschland GmbH & Co. KG

Standort Oettingen:

August-Moralt-Straße 1-3, D-86732 Oettingen

Telefon: +49 (0)90 82/71-0

Telefax: +49 (0)90 82/71-111

Standort Hamburg:

Winterhuder Weg 29, D-22085 Hamburg

Telefon: +49 (0)40/854 09-0

Telefax: +49 (0)40/854 09-500

www.jeld-wen.de

